

SCHMUCK

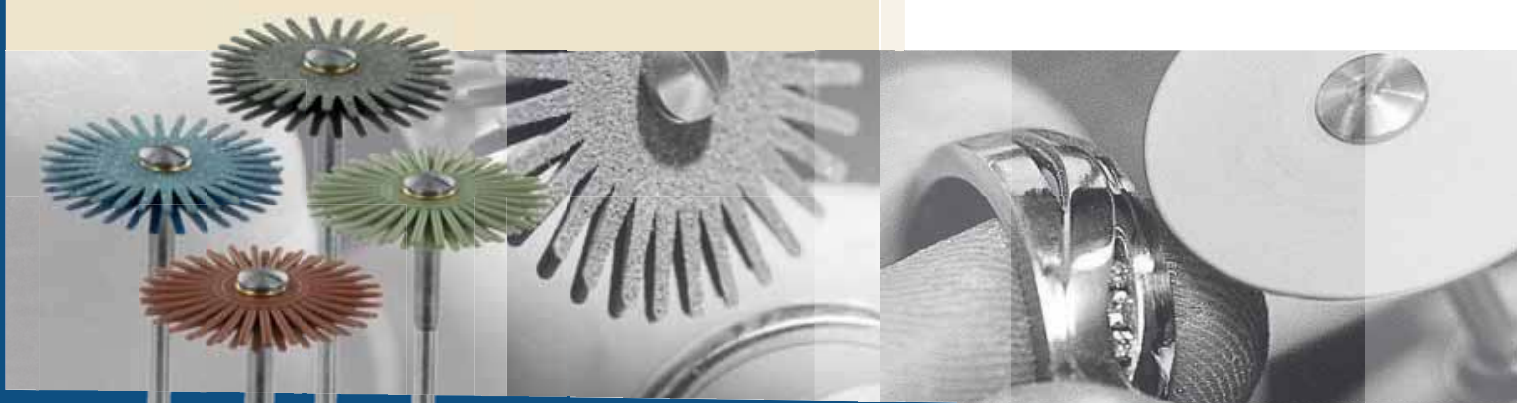

JEWELLERY / BIJOUTERIE

SCHMUCK



 made  
in  
Germany



# Qualität aus Tradition – Vorsprung durch Innovation



Seit der Gründung im Jahre 1925 hat sich das Unternehmen EVE Ernst Vetter GmbH kontinuierlich weiterentwickelt, ist den Herausforderungen – sowohl den technischen wie kundenspezifischen – mit neuen, leistungsstarken Lösungen begegnet. Innovative Produkte, wie beispielsweise die Entwicklung der weltweit ersten Diamantpolierer, konnten entscheidend zum Fortschritt beitragen. Die Anwendungsgebiete für Produkte aus dem Hause EVE haben sich seither vervielfältigt. Neue Werkstoffe haben Eingang gefunden in die Schmuckverarbeitungsindustrie, Modellbau, Feinmechanik und vielen anderen Bereichen. Die Anforderungen an gutes Poliermaterial sind entsprechend gestiegen. Die EVE Ernst Vetter GmbH bietet vielfältige Produktlösungen für alle Anwendungsgebiete in geprüfter Qualität und Zuverlässigkeit der namhaften Marke EVE.



Since it was established in 1925, EVE Ernst Vetter GmbH has undergone continual improvements. We take great pride in our ability to meet technical and customer-specific challenges with new and highly efficient solutions. As such, EVE has contributed to technical progress with innovative products, e.g. the world's first diamond polisher. Our products are suitable for a growing variety of applications as new materials have been introduced to jewellery production. As a result, the demand for good polishing products has increased. EVE Ernst Vetter GmbH offers product solutions for all applications, providing well-known quality products under the renowned EVE brand.



Depuis sa fondation en 1925, l'entreprise EVE Ernst Vetter GmbH a connu un développement constant et apporté de nouvelles solutions performantes pour répondre aux défis tant techniques que spécifiques aux clients. Des produits innovants, comme le développement des premiers polissoirs à diamants dans le monde, purent contribuer au progrès de manière décisive. Depuis lors, les domaines d'application des produits issus de la maison EVE se sont diversifiés. De nouveaux matériaux ont été intégrés dans l'industrie de transformation des bijoux, le modélisme, la mécanique de précision et de nombreux autres domaines. Les exigences vis-à-vis d'un bon matériau de polissage ont augmenté de manière correspondante. L'EVE Ernst Vetter GmbH propose toute une variété de solutions de produits dans la qualité et la fiabilité certifiées de la marque de renom EVE pour tous les domaines d'application.



## EVE Service

Eine Auftragsbestätigung und den voraussichtlichen Liefertermin erhalten Sie umgehend. Für weitere Produktinformationen und technische Fragen steht Ihnen ein Team von Produktspezialisten zur Verfügung. **Alle Produkte und Kataloge sind auch online einsehbar. Besuchen Sie EVE im Internet: [www.eve-rotary.com](http://www.eve-rotary.com)**

## Weltweit

... für Sie da!

Unsere Zentrale erreichen Sie  
Mo. – Do. von 8 bis 17 Uhr  
Fr. von 8 bis 15 Uhr  
per E-Mail, Telefon oder Fax:  
[info@eve-rotary.com](mailto:info@eve-rotary.com)  
Fon 07231 9777-0  
Fax 07231 9777-99

## USA / Kanada

... für Sie da!

Unser Büro erreichen Sie  
Mo. – Do. von 9 bis 17 Uhr, EST  
Fr. von 9 bis 15 Uhr, EST  
per E-Mail, Telefon oder Fax:  
[info@eve-america.com](mailto:info@eve-america.com)  
Fon +1 (239) 591-2777  
Fax +1 (239) 591-2007

## Kontrollierte Qualität und geprüfte Sicherheit

Die EVE Ernst Vetter GmbH ist nach DIN EN ISO 9001 zertifiziert. Der hohe Qualitätsanspruch bei der Entwicklung, Produktion und Verwaltung sowie im Vertrieb wird durch das Qualitätsmanagement-System vorgegeben. **Qualität, Präzision und Innovationskraft werden auch in Zukunft die Kennzeichen unserer Produkte und unseres Unternehmens sein.**



## EVE Service

You will receive an order confirmation with expected delivery date promptly. For more product information and technical questions, please contact our team of product specialists. **All products and catalogues can also be viewed online. We invite you to visit EVE on the Internet: [www.eve-rotary.com](http://www.eve-rotary.com)**

## World wide

... at your service!

You can contact our head office from  
Mon. – Thur. 8 a.m. to 5 p.m. CET  
Fri. 8 a.m. to 3 p.m. CET  
by e-mail, telephone or fax:  
[info@eve-rotary.com](mailto:info@eve-rotary.com)  
Phone +49 (0) 7231 9777-0  
Fax +49 (0) 7231 9777-99

## USA / Canada

... at your service!

You can contact our office in Naples, Florida.  
Mon. – Thur. 9 a.m. to 5 p.m. EST  
Fri. 9 a.m. to 3 p.m. EST  
by e-mail, telephone or fax:  
[info@eve-america.com](mailto:info@eve-america.com)  
Phone +1 (239) 591-2777  
Fax +1 (239) 591-2007

## Quality Control and Safety Testing

EVE Ernst Vetter GmbH is DIN EN ISO 9001 certified. The high quality standards in development, production and administration, as well as in distribution, are set by the Quality Management System. **Quality, precision and innovation continue to be the focus of our products and our company.**



## Service EVE

Après confirmation de la commande, vous recevez sans délai la date prévisionnelle de livraison. Une équipe de spécialistes des produits se tient à votre disposition pour toutes questions techniques et informations complémentaires sur les produits. **Tous les produits et catalogues sont consultables également en ligne. Visitez EVE sur Internet : [www.eve-rotary.com](http://www.eve-rotary.com)**

Là pour vous

## ... dans le monde entier !

Vous pouvez joindre notre central  
Du lundi au jeudi de 8 à 17 heures  
Le vendredi de 8 à 15 heures  
Par courriel, téléphone ou fax :  
[info@eve-rotary.com](mailto:info@eve-rotary.com)  
Téléphone +49 (0) 7231 9777-0  
Fax +49 (0) 7231 9777-99

## USA / Canada

... là pour vous !

Vous pouvez joindre notre bureau  
du lundi au jeudi de 9 à 17 heures, EST  
Le vendredi de 9 à 15 heures, EST  
Par courriel, téléphone ou fax :  
[info@eve-america.com](mailto:info@eve-america.com)  
Téléphone +1 (239) 591-2777  
Fax +1 (239) 591-2007

## Qualité contrôlée et sécurité testée

L'EVE Ernst Vetter GmbH est certifiée selon DIN EN ISO 9001. La haute exigence de qualité pendant le développement, la production, l'administration ainsi que la distribution est prescrite par le système de gestion de la qualité. **La qualité, la précision et la force d'innovation seront les caractéristiques de nos produits et de notre entreprise également à l'avenir.**



made  
in  
Germany

- **besonders geeignet**  
particularly suitable / convient particulièrement
- **geeignet**  
suitable / convient

	Seite Page	NEM-Legierungen NPM alloys Alliages de métaux NP	Edelmetallelegierungen Precious metal alloys Alliages de métaux précieux	Gold Gold Or	Silber Silver Argent	Titan Titanium Titane	Platin Platinum Platine	Edelstahl Stainless steel Acier inox	Nickel, Chrom Nickel, Chrome Nickel, Chrome	Zirkonoxid Zirconium oxide Oxyde de zirconium	Keramik Porcelain Céramique	Kunststoff Acrylics Résines
<b>TWIST</b>												
EVEFLEX TWIST	6	●	●	●	●			●				
EVE DIATWIST SINGLE	7	●	●	●	●	●	●	●	●	●	●	
EVE PUMICETWIST	8	●	●	●	●							
<b>Schleifkörper / Abrasives / Abrasifs</b>												
EVE CERASTONE	10-11	●	●	●	●	●		●			●	●
EVE UNISYNT	12	●	●	●	●	●	●	●	●	●	●	
<b>Silikonpolierer / Silicone polishers / Polissoirs siliconés</b>												
EVE UNIVERSAL weiß / white / blanc	14-15	●	●	●	●	●	●	●			●	●
EVE UNIVERSAL schwarz / black / noir	16	●	●	●	●	●	●	●				●
EVE UNIVERSAL blau / blue / azur	17	●	●	●	●	●	●	●			●	●
EVE UNIVERSAL hellblau / light blue / bleu clair	18	●	●	●	●							●
EVE UNIVERSAL rosa / pink / rose	19	●	●	●	●							●
EVE PUMICE	20		●	●	●							
<b>Flexpolierer / Flex Polishers / Polissoirs Flex</b>												
EVEFLEX TECHNIK 400	22	●				●		●	●			
EVEFLEX TECHNIK 500 - 900	23-27	●	●	●	●			●	●			
EVEFLEX PINS	28	●	●	●	●			●	●			
EVEFLEX SHORTPINS	29	●	●	●	●			●	●			
EVEFLEX LONGPINS	29	●	●	●	●			●	●			
EVE PT	30	●				●	●	●	●			
EVE AIRFLEX	31	●	●	●	●	●		●	●			
EVE CHROM PLUS	32	●				●	●	●	●			
EVE ECOCHROM	32							●	●			
<b>Diamantpolierer / Diamond Polishers / Polissoirs à diamants</b>												
EVE DIAPOL®	34	●	●	●	●	●	●	●	●	●	●	
EVE DIACERA	35									●	●	
EVE DIACOMP® ULTRA	36									●	●	●
<b>Diverse Poliermedien / Various Polishing Media / Médias polissage</b>												
EVE FLEXI-D	38	●	●	●	●			●				●
EVE SOFTWHEELS	38	●	●	●	●			●	●			●
EVE POLICLOTH	39	●	●	●	●			●	●			
EVE UNIVERSAL Poliermotorscheiben	40	●	●	●	●	●	●	●	●		●	●
EVE AIRFLEX Poliermotorscheiben	40	●	●	●	●	●		●	●	●		
EVE PT Poliermotorscheiben	41	●				●	●	●	●			
EVE PUMICE Poliermotorscheiben	41		●	●	●							
EVE GRANULAT	42		●	●				●	●			
<b>Zubehör / Accessories / Accessoires</b>												
Musterkoffer / Sample Case / Mallette de démonstration	44											
Abrichtwerkzeuge / Dressing Tools / Outils de taillage	45											
Acrylglasständer / Acrylic Bur Stand / Présentoir acrylique	45											
Magnetständer / Magnetic Base / Présentoirs magnétiques	45											
Träger / Mandrels / Mandrins	46											

## EVE TWIST

**EVE TWIST**

EVE TWIST basiert auf dem Konzept dünner Scheiben, die je nach Anwendung in zwei oder mehr Lagen übereinander montiert werden können. Durch die neuartige Lamellenform und die übereinander montierte Anwendungsweise werden bei gleichzeitiger Erhaltung der ursprünglichen Oberflächenstruktur hochglänzende Ergebnisse erzielt.

**Tipp:** Durch verschiedene Anwendungstechniken sind individuelle Struktureffekte möglich.

**EVE TWIST**

EVE TWIST is based on a concept with thin discs that can be mounted on top of one another in two or more layers depending on the application. The innovative disc shape and stacked application creates a high luster polish while preserving the original surface structure.

**Tip:** Various application techniques allow customized effects for the structure.

**EVE TWIST**

EVE TWIST est basé sur le concept de disques minces, qui peuvent être superposés sur deux ou plusieurs couches en fonction de l'application. La forme originale de lamelle et le mode d'application avec montage superposé permettent d'obtenir des résultats de lustrage tout en conservant simultanément la structure de la surface d'origine.

**Conseil :** Des effets de structure individuels sont possibles grâce à différentes techniques d'application.

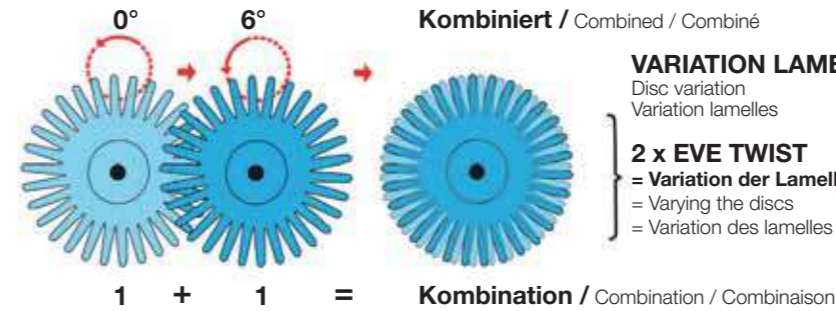
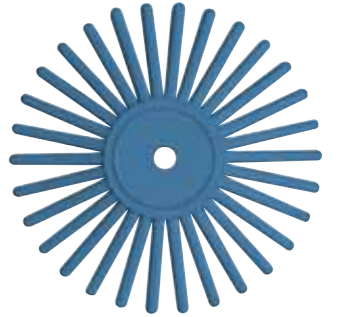

**Seitenansicht**  
Side view / Vue de profil

**Oben = Gewölbt / Unten = Flach**  
Top = curved / Bottom = flat  
Haut = courbée / bas = plate

**VARIATION - LINSE**  
Variation - lens / Variation - cristallin

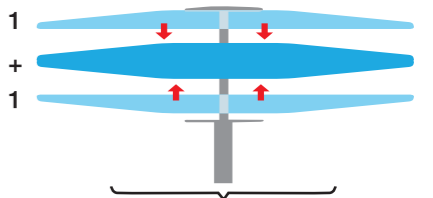

**Kombination mit der flachen Seite = Geometrie Linse**

Combination using the flat side = Lens geometry

Combinaison avec le côté plat = géométrie cristallin

**VARIATION - RAD**  
Variation - wheel / Variation - roue

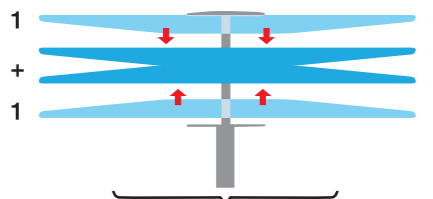

**Kombination mit der gewölbten Seite = Geometrie Rad**

Combination using the curved side = Wheel geometry

Combinaison avec le côté courbé = géométrie roue



**TIPP** Durch verschiedene Anwendungstechniken sind individuelle Struktureffekte möglich.

EVEFLEX TWIST



EVEFLEX TWIST

Einlagige lamellenförmige Polierräder für die Bearbeitung von Metallen und Legierungen. Die Körnungs- bzw. Härteabstufung folgt der gewohnten EVEFLEX-Serie von sehr grob bis extra fein. Durch die sehr flexiblen Polierlamellen sind die erzielbaren Oberflächen sehr viel feiner als mit analogen Vollkörperpolierern. Einzelne EVEFLEX TWIST können übereinander montiert werden.



EVEFLEX TWIST

Single-layer disc-shaped polishing wheels for processing metals and alloys. The grit and hardness levels are the same as the usual EVEFLEX series, from extra coarse to extra fine. The very flexible polishing bristles offer much finer surface options than analog full-body polishers. Individual EVEFLEX TWIST can be stacked on top of one another.



EVEFLEX TWIST

Des roues de polissage en forme de lamelle à une couche pour le traitement des métaux et des alliages. La gradation des grains et le degré de la dureté suit la série EVEFLEX habituelle de très gros à extra fin. Grâce aux doigts de polissage très flexibles, il est possible d'obtenir des surfaces beaucoup plus fines qu'avec des polissoirs analogues à corps entier. Des EVEFLEX TWIST individuels peuvent être superposés.

**Körnung:** / Grit: / Grain :  
**Bindung:** / Bond: / Liant :

**sehr grob** / x-coarse / x-gros  
**hart** / hard / dur

**grob** / coarse / gros  
**mittel** / medium / moyen

**mittel** / medium / moyen  
**mittel** / medium / moyen

**fein** / fine / fin  
**weich** / soft / doux

**extra fein** / x-fine / x-fin  
**weich** / soft / doux

**Packung:** / Pack: / Contenant :  
**10, 100 Stück** / piece / pièce

**empf.:** / rec.: / recomm. :  
**8.000 - 12.000 min<sup>-1</sup>**  
**max. 15.000 min<sup>-1</sup>**

**Art.-Bez.:** / Item: / Dés. de l'art. :

**Art.-Nr.:** / Item No.: / Référence n° :

**Maße (mm):** / Sizes: / Dim. :

**Körnung:** / Grit: / Grain :



ET-514	ET-614	ET-714	ET-814	ET-914
4514	4614	4714	4814	4914
14 x 1,2	14 x 1,2	14 x 1,2	14 x 1,2	14 x 1,2
sehr grob / x-coarse / x-gros	grob / coarse / gros	mittel / medium / moyen	fein / fine / fin	extra fein / x-fine / x-fin

**Packung:** / Pack: / Contenant :  
**10, 100 Stück** / piece / pièce

**empf.:** / rec.: / recomm. :  
**8.000 - 12.000 min<sup>-1</sup>**  
**max. 15.000 min<sup>-1</sup>**

**Art.-Bez.:** / Item: / Dés. de l'art. :

**Art.-Nr.:** / Item No.: / Référence n° :

**Maße (mm):** / Sizes: / Dim. :

**Körnung:** / Grit: / Grain :



ET-517	ET-617	ET-717	ET-817	ET-917
4517	4617	4717	4817	4917
17 x 1,2	17 x 1,2	17 x 1,2	17 x 1,2	17 x 1,2
sehr grob / x-coarse / x-gros	grob / coarse / gros	mittel / medium / moyen	fein / fine / fin	extra fein / x-fine / x-fin

**Packung:** / Pack: / Contenant :  
**10, 100 Stück** / piece / pièce

**empf.:** / rec.: / recomm. :  
**8.000 - 12.000 min<sup>-1</sup>**  
**max. 15.000 min<sup>-1</sup>**

**Art.-Bez.:** / Item: / Dés. de l'art. :

**Art.-Nr.:** / Item No.: / Référence n° :

**Maße (mm):** / Sizes: / Dim. :

**Körnung:** / Grit: / Grain :



ET-526	ET-626	ET-726	ET-826	ET-926
4526	4626	4726	4826	4926
26 x 1,2	26 x 1,2	26 x 1,2	26 x 1,2	26 x 1,2
sehr grob / x-coarse / x-gros	grob / coarse / gros	mittel / medium / moyen	fein / fine / fin	extra fein / x-fine / x-fin

EVE DIATWIST SINGLE



EVE DIATWIST SINGLE

Flexible und diamantierte TWIST Polierer für die Bearbeitung anspruchsvoller Materialien wie Platin, Titan oder Keramik. Politur ohne Veränderung der Oberflächengeometrie des zu bearbeitenden Materials. Einzelne DIATWIST können übereinander montiert werden.



EVE DIATWIST SINGLE

Flexible diamond TWIST polishers for processing challenging materials like platinum, titanium and ceramic. Polishes without altering the surface geometry of the material to be processed. Individual DIATWIST can be stacked on top of one another.



EVE DIATWIST SINGLE

Polissoirs TWIST flexibles et diamantés pour le traitement de matériaux exigeants tels que le platine, le titane ou la céramique. Polissage sans modification géométrique de la surface du matériau à traiter. Des DIATWIST individuels peuvent être superposés.

**Körnung:** / Grit: / Grain :  
**Bindung:** / Bond: / Liant :

**mittel** / medium / moyen  
**mittel** / medium / moyen

**fein** / fine / fin  
**mittel** / medium / moyen

**extra fein** / x-fine / x-fin  
**weich** / soft / doux

**Packung:** / Pack: / Contenant :  
**1, 10 Stück** / piece / pièce

**empf.:** / rec.: / recomm. :  
**8.000 - 12.000 min<sup>-1</sup>**  
**max. 15.000 min<sup>-1</sup>**

**Art.-Bez.:** / Item: / Dés. de l'art. :

**Art.-Nr.:** / Item No.: / Référence n° :

**Maße (mm):** / Sizes: / Dim. :

**Körnung:** / Grit: / Grain :



DTS-14Dm	DTS-14D	DTS-14Dsf
7434	7234	7534
14 x 1,2	14 x 1,2	14 x 1,2
mittel / medium / moyen	fein / fine / fin	extra fein / x-fine / x-fin



DTS-17Dm	DTS-17D	DTS-17Dsf
7435	7235	7535
17 x 1,2	17 x 1,2	17 x 1,2
mittel / medium / moyen	fein / fine / fin	extra fein / x-fine / x-fin



DTS-26Dm	DTS-26D	DTS-26Dsf
7436	7236	7536
26 x 1,2	26 x 1,2	26 x 1,2
mittel / medium / moyen	fein / fine / fin	extra fein / x-fine / x-fin

**Packung:** / Pack: / Contenant :  
**1, 10 Stück** / piece / pièce

**empf.:** / rec.: / recomm. :  
**8.000 - 12.000 min<sup>-1</sup>**  
**max. 15.000 min<sup>-1</sup>**

**Art.-Bez.:** / Item: / Dés. de l'art. :

**Art.-Nr.:** / Item No.: / Référence n° :

**Maße (mm):** / Sizes: / Dim. :

**Körnung:** / Grit: / Grain :

**Packung:** / Pack: / Contenant :  
**1, 10 Stück** / piece / pièce

**empf.:** / rec.: / recomm. :  
**8.000 - 12.000 min<sup>-1</sup>**  
**max. 15.000 min<sup>-1</sup>**

**Art.-Bez.:** / Item: / Dés. de l'art. :

**Art.-Nr.:** / Item No.: / Référence n° :

**Maße (mm):** / Sizes: / Dim. :

**Körnung:** / Grit: / Grain :



## EVE PUMICETWIST



### EVE PUMICETWIST

Flexible TWIST Polierer für die Bearbeitung von Schmuckstücken mit bereits gefassten Edel- und Halbedelsteinen mit Mohs-Härte 5 und darüber. Ermöglicht die einfache Korrektur der bearbeiteten Werkstücke ohne Beschädigung der gefassten Steine. Einzelne PUMICETWIST können übereinander montiert werden.



### EVE PUMICETWIST

Flexible TWIST polishers for processing jewellery set with precious and semi-precious stones that have a Mohs hardness of 5 or higher. Allows the processed pieces to be easily corrected without damaging the set stones. Individual PUMICETWIST can be stacked on top of one another.



### EVE PUMICETWIST

Des polissoirs TWIST flexibles pour le traitement de bijoux pourvus de pierres précieuses et semi-précieuses déjà serties d'une dureté de 5 et plus sur l'échelle de Mohs. Permet la correction simple des pièces traitées sans endommager les pierres serties. Des PUMICETWIST individuels peuvent être superposés.

**Körnung:** / Grit: / Grain :  
**Bindung:** / Bond: / Liant :

 **mittel** / medium / moyen  
**mittel** / medium / moyen

 **fein** / fine / fin  
**mittel** / medium / moyen

**Packung:** / Pack: / Contenant :  
**10, 100 Stück** / piece / pièce

**empf.:** / rec.: / recomm. :  
 **8.000 - 12.000 min<sup>-1</sup>**  
**max. 15.000 min<sup>-1</sup>**

**Art.-Bez.:** / Item: / Dés. de l'art. :  
**Art.-Nr.:** / Item No.: / Référence n° :  
**Maße (mm):** / Sizes: / Dim. :  
**Körnung:** / Grit: / Grain :

**Packung:** / Pack: / Contenant :  
**10, 100 Stück** / piece / pièce

**empf.:** / rec.: / recomm. :  
 **8.000 - 12.000 min<sup>-1</sup>**  
**max. 15.000 min<sup>-1</sup>**

**Art.-Bez.:** / Item: / Dés. de l'art. :  
**Art.-Nr.:** / Item No.: / Référence n° :  
**Maße (mm):** / Sizes: / Dim. :  
**Körnung:** / Grit: / Grain :

**Packung:** / Pack: / Contenant :  
**10, 100 Stück** / piece / pièce

**empf.:** / rec.: / recomm. :  
 **8.000 - 12.000 min<sup>-1</sup>**  
**max. 15.000 min<sup>-1</sup>**

**Art.-Bez.:** / Item: / Dés. de l'art. :  
**Art.-Nr.:** / Item No.: / Référence n° :  
**Maße (mm):** / Sizes: / Dim. :  
**Körnung:** / Grit: / Grain :



ET-14Pm	ET-14Pf
3014	3114
14 x 1,2	14 x 1,2
mittel / medium / moyen	fein / fine / fin



ET-17Pm	ET-17Pf
3017	3117
17 x 1,2	17 x 1,2
mittel / medium / moyen	fein / fine / fin



ET-26Pm	ET-26Pf
3026	3126
26 x 1,2	26 x 1,2
mittel / medium / moyen	fein / fine / fin

# schleifkörper

ABRASIVES / ABRASIFS



EVE CERASTONE.....	10-11
EVE UNISYNT.....	12

## EVE CERASTONE



### EVE CERASTONE

Keramisch gebundene Schleifkörper für die grobe Bearbeitung von Edelmetalllegierungen, künstlichen Steinen und Kunststoffen.



### EVE CERASTONE

Ceramic-bonded grinders for rough processing of precious metal alloys, artificial stones and plastics.



### EVE CERASTONE

Des abrasifs à liant céramique pour le traitement grossier d'alliages de métaux précieux, de pierres artificielles et de résines.

**Körnung:** / Grit: / Grain :  
**Bindung:** / Bond: / Liant :

**Anwendungen:** / Applications: / Application :



**mittel / medium / moyen**  
**sehr hart / x-hard / x-dur**

**SIC für Metalle und Keramik**  
SIC for metals and ceramics  
SIC pour les métaux et la céramique



**mittel / medium / moyen**  
**sehr hart / x-hard / x-dur**

**für künstliche Steine und Kunststoffe**  
for synthetic stones and acrylics  
pour les pierres artificielles et les résines



**mittel / medium / moyen**  
**hart / hard / dur**

**für mittelharte Metall- und Modellgusslegierungen**  
for medium-hard metal and model casting alloys  
pour les alliages de métaux moyens-durs et les alliages pour la coulée sur modèle



**mittel / medium / moyen**  
**mittel / medium / moyen**

**für Edelmetalllegierungen**  
for precious metal alloys  
pour les alliages de métaux précieux



**mittel / medium / moyen**  
**weich / soft / doux**

**für Edelmetalllegierungen**  
for precious metal alloys  
pour les alliages de métaux précieux

**Körnung:** / Grit: / Grain :  
**mittel / medium / moyen**  
**Packung:** / Pack: / Contenant :  
**10, 100 Stück / piece / pièce**  
**empf.:** / rec.: / recomm. :  
 **8.000 - 12.000 min<sup>-1</sup>**  
**max. 25.000 min<sup>-1</sup>**

**Art.-Bez.:** / Item: / Dés. de l'art. :  
**Art.-Nr.:** / Item No.: / Référence n° :  
**Maße (mm):** / Sizes: / Dim. :

CSG-HP-613	CSG-HP-638	CSG-HP-642	CSG-HP-652	CSG-HP-665
8611	8612	8613	8614	8615
7 x 3	2,5 x 6	5 x 13	3,5 x 10,5	6 x 12

**Körnung:** / Grit: / Grain :  
**mittel / medium / moyen**  
**Packung:** / Pack: / Contenant :  
**10, 100 Stück / piece / pièce**  
**empf.:** / rec.: / recomm. :  
 **8.000 - 12.000 min<sup>-1</sup>**  
**max. 25.000 min<sup>-1</sup>**

**Art.-Bez.:** / Item: / Dés. de l'art. :  
**Art.-Nr.:** / Item No.: / Référence n° :  
**Maße (mm):** / Sizes: / Dim. :

CSW-HP-731	CSW-HP-732	CSW-HP-733	CSW-HP-735S
8621	8622	8623	8635
6,5 x 13	5 x 13	3,5 x 10,5	7 x 6

**Körnung:** / Grit: / Grain :  
**mittel / medium / moyen**  
**Packung:** / Pack: / Contenant :  
**10, 100 Stück / piece / pièce**  
**empf.:** / rec.: / recomm. :  
 **8.000 - 12.000 min<sup>-1</sup>**  
**max. 25.000 min<sup>-1</sup>**

**Art.-Bez.:** / Item: / Dés. de l'art. :  
**Art.-Nr.:** / Item No.: / Référence n° :  
**Maße (mm):** / Sizes: / Dim. :

CSP-HP-731	CSP-HP-732	CSP-HP-733	CSP-HP-734	CSP-HP-735	CSP-HP-736	CSP-HP-735S	CSP-HP-649
8641	8642	8643	8644	8645	8646	8655	8659
6,5 x 13	5 x 13	3,5 x 10,5	8,5 x 4,5	7 x 5,5	6,5 x 7	7 x 6	2,5 x 6

CSB-HP-731	CSB-HP-732	CSB-HP-733	CSB-HP-734	CSB-HP-735	CSB-HP-736
8661	8662	8663	8664	8665	8666
6,5 x 13	5 x 13	3,5 x 10,5	8,5 x 4,5	7 x 5,5	6,5 x 7

**Körnung:** / Grit: / Grain :  
**mittel / medium / moyen**  
**Packung:** / Pack: / Contenant :  
**10, 100 Stück / piece / pièce**  
**empf.:** / rec.: / recomm. :  
 **8.000 - 12.000 min<sup>-1</sup>**  
**max. 25.000 min<sup>-1</sup>**

**Art.-Bez.:** / Item: / Dés. de l'art. :  
**Art.-Nr.:** / Item No.: / Référence n° :  
**Maße (mm):** / Sizes: / Dim. :

**Körnung:** / Grit: / Grain :  
**mittel / medium / moyen**  
**Packung:** / Pack: / Contenant :  
**10, 100 Stück / piece / pièce**  
**empf.:** / rec.: / recomm. :  
 **8.000 - 12.000 min<sup>-1</sup>**  
**max. 25.000 min<sup>-1</sup>**

**Art.-Bez.:** / Item: / Dés. de l'art. :  
**Art.-Nr.:** / Item No.: / Référence n° :  
**Maße (mm):** / Sizes: / Dim. :

CSLB-HP-731	CSLB-HP-732	CSLB-HP-733
8681	8682	8683
6,5 x 13	5 x 13	3,5 x 10,5



## EVE UNISYNT



### EVE UNISYNT

Synthetisch gebundener Schleifkörper für die Bearbeitung von Keramik und Metall.



### EVE UNISYNT

Synthetically bonded grinder for processing porcelain and metal.



### EVE UNISYNT

Polissoirs à liant synthétique pour le traitement de la céramique et du métal.

**Körnung:** / Grit: / Grain :  
**Bindung:** / Bond: / Liant :

**grob** / coarse / gros  
**hart** / hard / dur

**Körnung:** / Grit: / Grain :  
**grob** / coarse / gros  
**Packung:** / Pack: / Contenant :  
**1, 10 Stück** / piece / pièce  
**empf.:** / rec.: / recomm. :  
**8.000 - 12.000 min<sup>-1</sup>**  
**max. 25.000 min<sup>-1</sup>**

**Art.-Bez.:** / Item: / Dés. de l'art. :

**Art.-Nr.:** / Item No.: / Référence n° :

**Maße (mm):** / Sizes: / Dim. :

		
US-13xg	US-14xg	US-8xg
8453	8454	8448
4 x 10	5 x 13	12 x 2



# silikonpolierer

SILICONE POLISHERS / POLISSOIRS SILICONÉS



EVE UNIVERSAL WEISS.....	14-15
EVE UNIVERSAL SCHWARZ.....	16
EVE UNIVERSAL BLAU.....	17
EVE UNIVERSAL HELLBLAU.....	18
EVE UNIVERSAL ROSA.....	19
EVE PUMICE.....	20

## EVE UNIVERSAL, weiß / white / blanc



### EVE UNIVERSAL, weiß

Universelle Siliconpolierer zum Abtragen von Metall, Keramik und Kunststoff.



### EVE UNIVERSAL, white

Universal silicone polishers for removing metal, ceramic and acrylic.



### EVE UNIVERSAL, blanc

Polissoirs siliconés universels pour le dégrossissage du métal, de la céramique et des résines.

**Körnung:** / Grit: / Grain :  
**grob** / coarse / gros  
**Packung:** / Pack: / Contenant :  
**10, 100 Stück** / piece / pièce  
**empf.:** / rec.: / recomm. :  
7.000 - 10.000 min<sup>-1</sup>  
max. 20.000 min<sup>-1</sup>  
**Art.-Bez.:** / Item: / Dés. de l'art. :  
**Art.-Nr.:** / Item No.: / Référence n° :  
**Maße (mm):** / Sizes: / Dim. :

R22	R22/6	R17	R17/6	I22
1000	1003	1004	1005	1002
22 x 3	22 x 6	17 x 3	17 x 6	22 x 1

**Körnung:** / Grit: / Grain :  
**grob** / coarse / gros  
**Packung:** / Pack: / Contenant :  
**10, 100 Stück** / piece / pièce  
**empf.:** / rec.: / recomm. :  
7.000 - 10.000 min<sup>-1</sup>  
max. 20.000 min<sup>-1</sup>  
**Art.-Bez.:** / Item: / Dés. de l'art. :  
**Art.-Nr.:** / Item No.: / Référence n° :  
**Maße (mm):** / Sizes: / Dim. :

L22	L18	K11	K12	K15
1001	1007	1011	1012	1015
22 x 4	18 x 3,5	11 x 6	12 x 7	15 x 9

**Körnung:** / Grit: / Grain :  
**grob** / coarse / gros  
**Packung:** / Pack: / Contenant :  
**10, 100 Stück** / piece / pièce  
**empf.:** / rec.: / recomm. :  
7.000 - 10.000 min<sup>-1</sup>  
max. 20.000 min<sup>-1</sup>  
**Art.-Bez.:** / Item: / Dés. de l'art. :  
**Art.-Nr.:** / Item No.: / Référence n° :  
**Maße (mm):** / Sizes: / Dim. :

S6	C7	C9	C12	C1425
1016	1017	1019	1022	1035
6 x 24	7 x 20	9 x 20	12 x 20	14 x 25 x 5

**Körnung:** / Grit: / Grain :  
**grob** / coarse / gros  
**Packung:** / Pack: / Contenant :  
**10, 100 Stück** / piece / pièce  
**empf.:** / rec.: / recomm. :  
7.000 - 10.000 min<sup>-1</sup>  
max. 20.000 min<sup>-1</sup>  
**Art.-Bez.:** / Item: / Dés. de l'art. :  
**Art.-Nr.:** / Item No.: / Référence n° :  
**Maße (mm):** / Sizes: / Dim. :

H2Bg	H15g	H16g	H20g
1062	1055	1056	1060
5 x 10	14,5 x 2,5	14,5 x 2,5	14 x 12



### EVE UNIVERSAL, weiß

Universelle Siliconpolierer zum Abtragen von Metall, Keramik und Kunststoff.



### EVE UNIVERSAL, white

Universal silicone polishers for removing metal, ceramic and acrylic.



### EVE UNIVERSAL, blanc

Polissoirs siliconés universels pour le dégrossissage du métal, de la céramique et des résines.

H1	H2	H3	H4
1041	1042	1043	1044
5,5 x 15	4,5 x 12	6 x 11,5	5 x 16

H6	H7	H8	H9
1046	1047	1048	1049
8 x 6,5	7 x 10	11 x 2	11 x 2,5

**Körnung:** / Grit: / Grain :  
**mittel** / medium / moyen  
**Packung:** / Pack: / Contenant :  
**10, 100 Stück** / piece / pièce  
**empf.:** / rec.: / recomm. :  
7.000 - 10.000 min<sup>-1</sup>  
max. 20.000 min<sup>-1</sup>  
**Art.-Bez.:** / Item: / Dés. de l'art. :  
**Art.-Nr.:** / Item No.: / Référence n° :  
**Maße (mm):** / Sizes: / Dim. :

**Körnung:** / Grit: / Grain :  
**mittel** / medium / moyen  
**Packung:** / Pack: / Contenant :  
**10, 100 Stück** / piece / pièce  
**empf.:** / rec.: / recomm. :  
7.000 - 10.000 min<sup>-1</sup>  
max. 20.000 min<sup>-1</sup>  
**Art.-Bez.:** / Item: / Dés. de l'art. :  
**Art.-Nr.:** / Item No.: / Référence n° :  
**Maße (mm):** / Sizes: / Dim. :





## EVE UNIVERSAL, schwarz / black / noir



### EVE UNIVERSAL, schwarz

Weiche, flexible Polierer zum Glätten von Edelmetalllegierungen.



### EVE UNIVERSAL, black

Soft, flexible polishers for smoothing precious metal alloys.



### EVE UNIVERSAL, noir

Polissoirs doux et flexibles pour le lissage d'alliages de métaux précieux.

**Körnung:** / Grit: / Grain :  
*mittel* / *medium* / *moyen*  
**Packung:** / Pack: / Contenant :  
**10, 100 Stück** / *piece* / *pièce*  
**empf.:** / rec.: / recomb. :  
7.000 - 10.000 min<sup>-1</sup>  
max. 20.000 min<sup>-1</sup>  
**Art.-Bez.:** / Item: / Dés. de l'art. :  
**Art.-Nr.:** / Item No.: / Référence n° :  
**Maße (mm):** / Sizes: / Dim. :

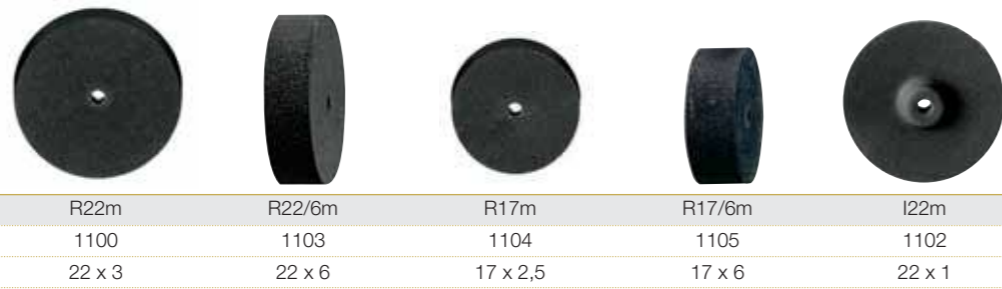

**Körnung:** / Grit: / Grain :  
*mittel* / *medium* / *moyen*  
**Packung:** / Pack: / Contenant :  
**10, 100 Stück** / *piece* / *pièce*  
**empf.:** / rec.: / recomb. :  
7.000 - 10.000 min<sup>-1</sup>  
max. 20.000 min<sup>-1</sup>  
**Art.-Bez.:** / Item: / Dés. de l'art. :  
**Art.-Nr.:** / Item No.: / Référence n° :  
**Maße (mm):** / Sizes: / Dim. :

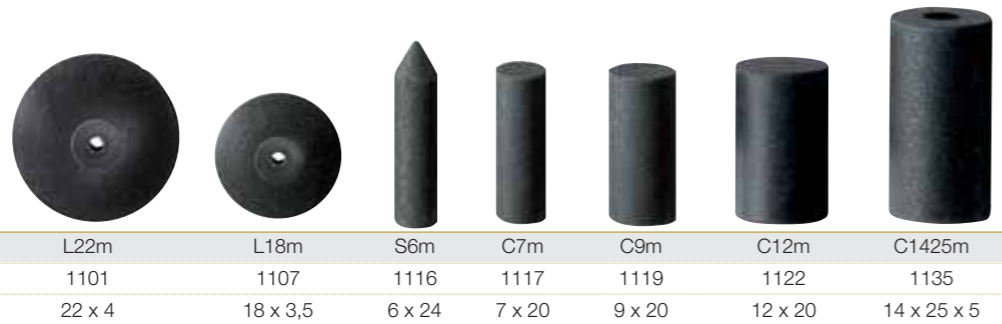

**Körnung:** / Grit: / Grain :  
*mittel* / *medium* / *moyen*  
**Packung:** / Pack: / Contenant :  
**10, 100 Stück** / *piece* / *pièce*  
**empf.:** / rec.: / recomb. :  
7.000 - 10.000 min<sup>-1</sup>  
max. 20.000 min<sup>-1</sup>  
**Art.-Bez.:** / Item: / Dés. de l'art. :  
**Art.-Nr.:** / Item No.: / Référence n° :  
**Maße (mm):** / Sizes: / Dim. :

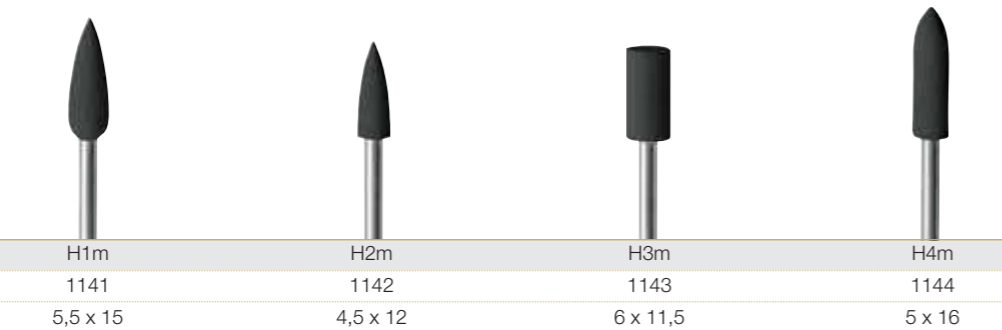

**Körnung:** / Grit: / Grain :  
*mittel* / *medium* / *moyen*  
**Packung:** / Pack: / Contenant :  
**10, 100 Stück** / *piece* / *pièce*  
**empf.:** / rec.: / recomb. :  
7.000 - 10.000 min<sup>-1</sup>  
max. 20.000 min<sup>-1</sup>  
**Art.-Bez.:** / Item: / Dés. de l'art. :  
**Art.-Nr.:** / Item No.: / Référence n° :  
**Maße (mm):** / Sizes: / Dim. :



## EVE UNIVERSAL, blau / blue / bleu



### EVE UNIVERSAL, blau

Weiche, flexible Polierer für seidmatten Glanz auf Metall.



### EVE UNIVERSAL, blue

Soft, flexible polishers for a satin finish on metal.



### EVE UNIVERSAL, bleu

Polissoirs doux et flexibles pour une brillance satinée sur le métal.

**Körnung:** / Grit: / Grain :  
*mittel* / *medium* / *moyen*  
**Packung:** / Pack: / Contenant :  
**10, 100 Stück** / *piece* / *pièce*  
**empf.:** / rec.: / recomb. :  
7.000 - 10.000 min<sup>-1</sup>  
max. 20.000 min<sup>-1</sup>  
**Art.-Bez.:** / Item: / Dés. de l'art. :  
**Art.-Nr.:** / Item No.: / Référence n° :  
**Maße (mm):** / Sizes: / Dim. :

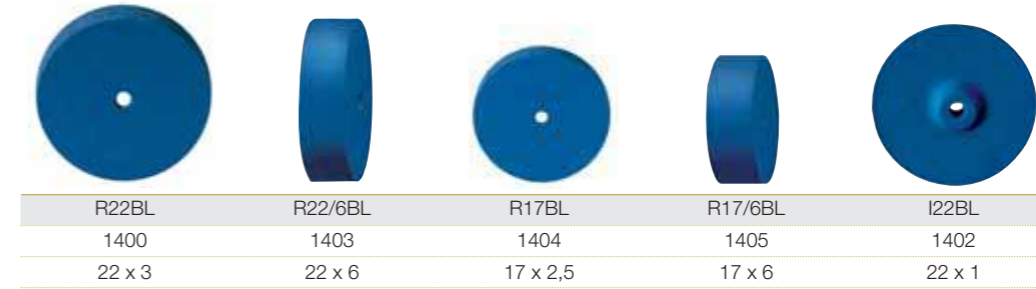

**Körnung:** / Grit: / Grain :  
*mittel* / *medium* / *moyen*  
**Packung:** / Pack: / Contenant :  
**10, 100 Stück** / *piece* / *pièce*  
**empf.:** / rec.: / recomb. :  
7.000 - 10.000 min<sup>-1</sup>  
max. 20.000 min<sup>-1</sup>  
**Art.-Bez.:** / Item: / Dés. de l'art. :  
**Art.-Nr.:** / Item No.: / Référence n° :  
**Maße (mm):** / Sizes: / Dim. :

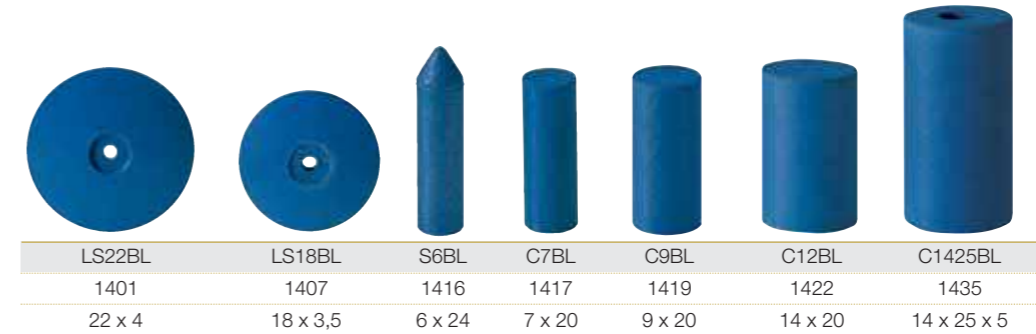

**Körnung:** / Grit: / Grain :  
*mittel* / *medium* / *moyen*  
**Packung:** / Pack: / Contenant :  
**10, 100 Stück** / *piece* / *pièce*  
**empf.:** / rec.: / recomb. :  
7.000 - 10.000 min<sup>-1</sup>  
max. 20.000 min<sup>-1</sup>  
**Art.-Bez.:** / Item: / Dés. de l'art. :  
**Art.-Nr.:** / Item No.: / Référence n° :  
**Maße (mm):** / Sizes: / Dim. :

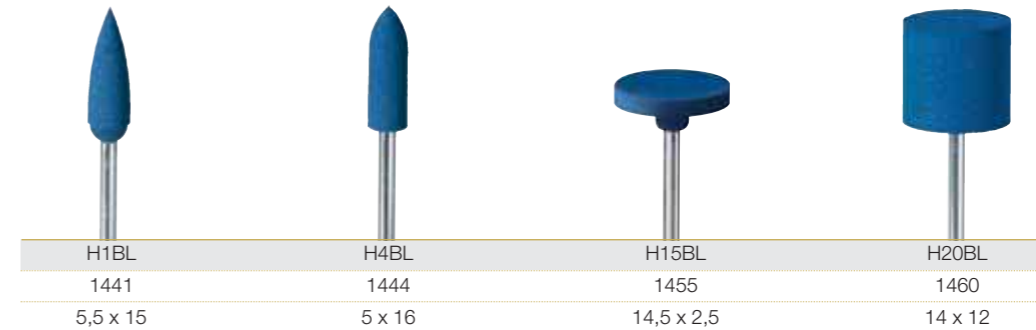

## EVE UNIVERSAL, hellblau / light blue / bleu clair



### EVE UNIVERSAL, hellblau

Weiche, flexible Polierer für Hochglanz auf Edelmetalllegierungen.



### EVE UNIVERSAL, light blue

Soft, flexible polishers for high lustre on precious metal alloys.



### EVE UNIVERSAL, bleu clair

Polissoirs doux, flexibles, pour le glaçage des alliages de métaux précieux.

**Körnung:** / Grit: / Grain:  
*fein / fine / fin*

**Packung:** / Pack: / Contenant:  
**10, 100 Stück** / piece / pièce

**empf.:** / rec.: / recomb.:  
7.000 - 10.000 min<sup>-1</sup>  
max. 20.000 min<sup>-1</sup>

**Art.-Bez.:** / Item: / Dés. de l'art.:

**Art.-Nr.:** / Item No.: / Référence n°:

**Maße (mm):** / Sizes: / Dim.:

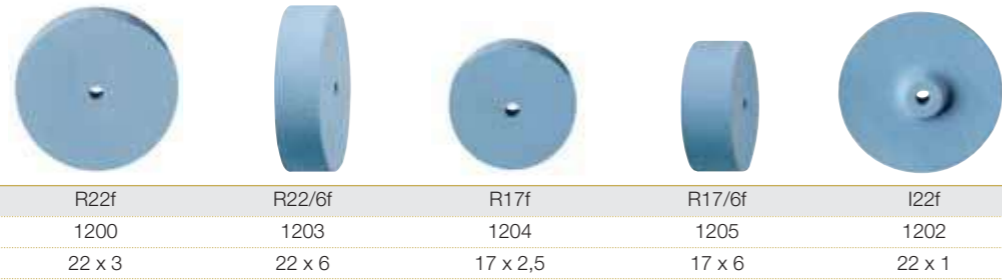

**Körnung:** / Grit: / Grain:  
*fein / fine / fin*

**Packung:** / Pack: / Contenant:  
**10, 100 Stück** / piece / pièce

**empf.:** / rec.: / recomb.:  
7.000 - 10.000 min<sup>-1</sup>  
max. 20.000 min<sup>-1</sup>

**Art.-Bez.:** / Item: / Dés. de l'art.:

**Art.-Nr.:** / Item No.: / Référence n°:

**Maße (mm):** / Sizes: / Dim.:

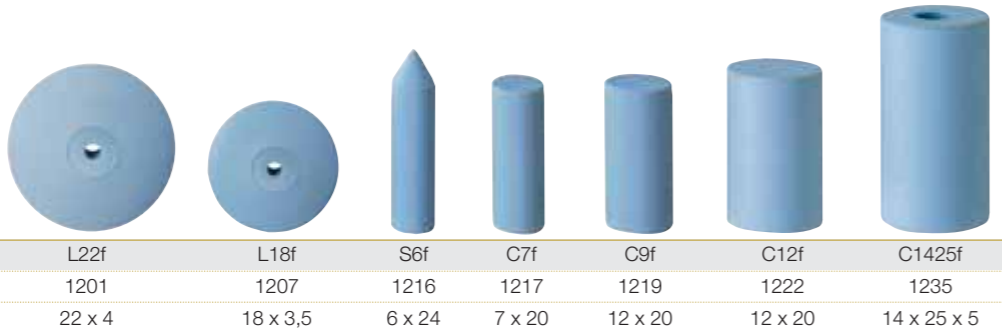

**Körnung:** / Grit: / Grain:  
*fein / fine / fin*

**Packung:** / Pack: / Contenant:  
**10, 100 Stück** / piece / pièce

**empf.:** / rec.: / recomb.:  
7.000 - 10.000 min<sup>-1</sup>  
max. 20.000 min<sup>-1</sup>

**Art.-Bez.:** / Item: / Dés. de l'art.:

**Art.-Nr.:** / Item No.: / Référence n°:

**Maße (mm):** / Sizes: / Dim.:

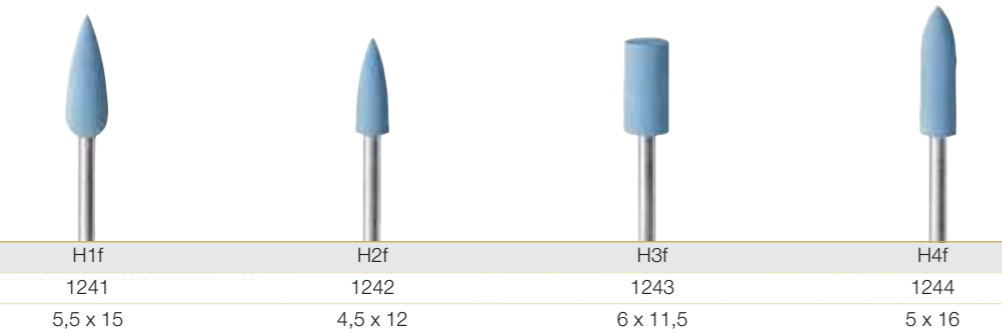

**Körnung:** / Grit: / Grain:  
*fein / fine / fin*

**Packung:** / Pack: / Contenant:  
**10, 100 Stück** / piece / pièce

**empf.:** / rec.: / recomb.:  
7.000 - 10.000 min<sup>-1</sup>  
max. 20.000 min<sup>-1</sup>

**Art.-Bez.:** / Item: / Dés. de l'art.:

**Art.-Nr.:** / Item No.: / Référence n°:

**Maße (mm):** / Sizes: / Dim.:

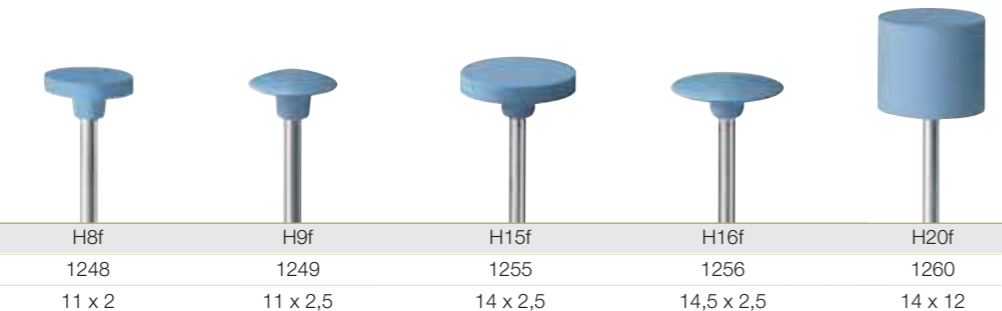

## EVE UNIVERSAL, rosa / pink / rose



### EVE UNIVERSAL, rosa

Weiche, flexible Polierer für Spiegelglanz auf Edelmetalllegierungen.



### EVE UNIVERSAL, pink

Soft, flexible polishers for highest lustre on precious metal alloys.



### EVE UNIVERSAL, rose

Polissoirs doux, flexibles, pour le lustrage des alliages de métaux précieux.

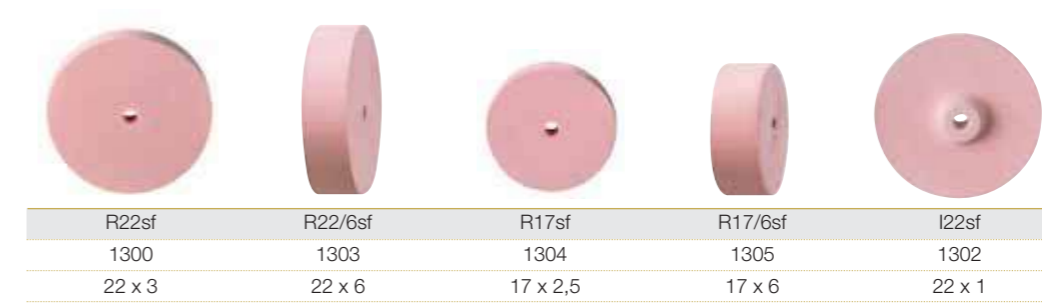

**Körnung:** / Grit: / Grain:  
*extra fein / x-fine / x-fin*

**Packung:** / Pack: / Contenant:  
**10, 100 Stück** / piece / pièce

**empf.:** / rec.: / recomb.:  
7.000 - 10.000 min<sup>-1</sup>  
max. 20.000 min<sup>-1</sup>

**Art.-Bez.:** / Item: / Dés. de l'art.:

**Art.-Nr.:** / Item No.: / Référence n°:

**Maße (mm):** / Sizes: / Dim.:

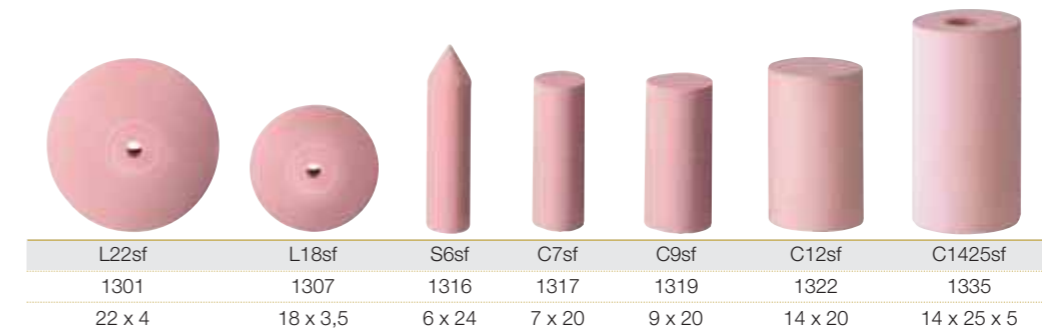

**Körnung:** / Grit: / Grain:  
*extra fein / x-fine / x-fin*

**Packung:** / Pack: / Contenant:  
**10, 100 Stück** / piece / pièce

**empf.:** / rec.: / recomb.:  
7.000 - 10.000 min<sup>-1</sup>  
max. 20.000 min<sup>-1</sup>

**Art.-Bez.:** / Item: / Dés. de l'art.:

**Art.-Nr.:** / Item No.: / Référence n°:

**Maße (mm):** / Sizes: / Dim.:

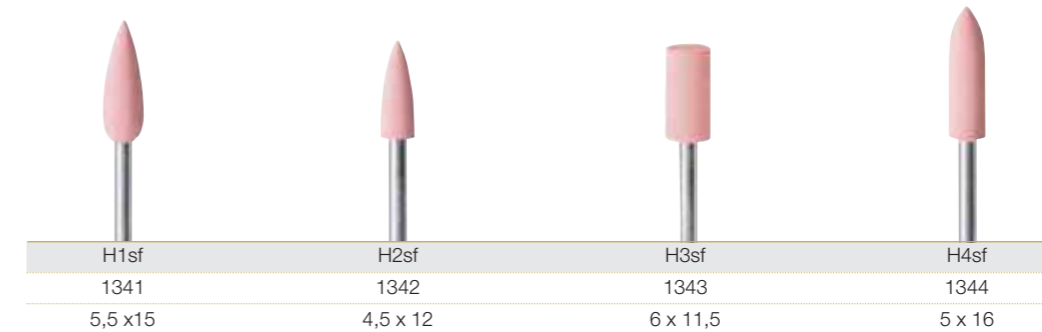

**Körnung:** / Grit: / Grain:  
*extra fein / x-fine / x-fin*

**Packung:** / Pack: / Contenant:  
**10, 100 Stück** / piece / pièce

**empf.:** / rec.: / recomb.:  
7.000 - 10.000 min<sup>-1</sup>  
max. 20.000 min<sup>-1</sup>

**Art.-Bez.:** / Item: / Dés. de l'art.:

**Art.-Nr.:** / Item No.: / Référence n°:

**Maße (mm):** / Sizes: / Dim.:

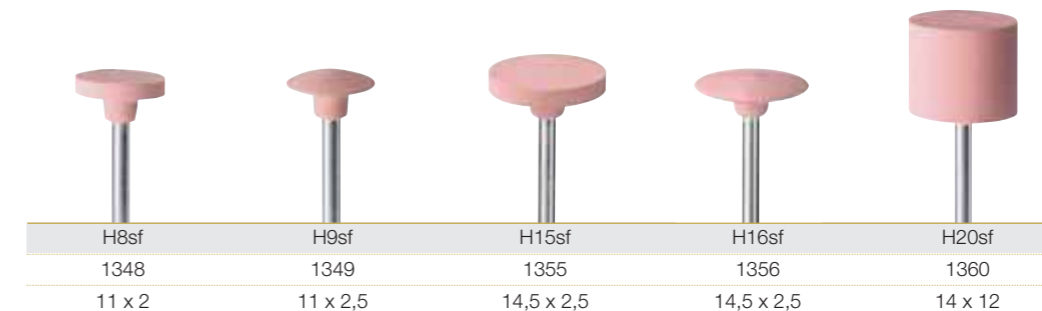

**Körnung:** / Grit: / Grain:  
*extra fein / x-fine / x-fin*

**Packung:** / Pack: / Contenant:  
**10, 100 Stück** / piece / pièce

**empf.:** / rec.: / recomb.:  
7.000 - 10.000 min<sup>-1</sup>  
max. 20.000 min<sup>-1</sup>

**Art.-Bez.:** / Item: / Dés. de l'art.:

**Art.-Nr.:** / Item No.: / Référence n°:

**Maße (mm):** / Sizes: / Dim.:

# Silikonpolierer

Silicone Polishers / Polissoirs siliconés

## EVE PUMICE



### EVE PUMICE

Bimspolierer zur Vor- und Nachpolitur von Fassungsrandern. Gefährloses Polieren von mit Edelsteinen und synthetischen Steinen besetzten Schmuckstücken.



### EVE PUMICE

Pumice polishers for pre- and re-polishing of frame margins. Safe polishing of jewellery set with precious and synthetic stones.



### EVE PUMICE

Polissoirs en pierre ponce pour le prépolissage et le polissage de finition des contours. Polissage des bijoux ornés de pierres précieuses et de pierres synthétiques sans risque de les abîmer.

**Körnung:** / Grit: / Grain :  
**mittel** / medium / moyen

**Packung:** / Pack: / Contenant :  
**10, 100 Stück** / piece / pièce

**empf.:** / rec.: / recomm. :  
**7.000 - 10.000 min<sup>-1</sup>**  
**max. 20.000 min<sup>-1</sup>**

**Art.-Bez.:** / Item: / Dés. de l'art. :

**Art.-Nr.:** / Item No.: / Référence n° :

**Maße (mm):** / Sizes: / Dim. :

R22Pm	R12Pm	L22Pm	L15Pm	H4Pm	H15Pm	H16Pm
3000	3006	3001	3008	3044	3055	3056
22 x 3	12 x 2	22 x 4	15 x 2,5	5 x 16	14,5 x 2,5	14,5 x 2,5

**Körnung:** / Grit: / Grain :  
**fein** / fine / fin

**Packung:** / Pack: / Contenant :  
**10, 100 Stück** / piece / pièce

**empf.:** / rec.: / recomm. :  
**7.000 - 10.000 min<sup>-1</sup>**  
**max. 20.000 min<sup>-1</sup>**

**Art.-Bez.:** / Item: / Dés. de l'art. :

**Art.-Nr.:** / Item No.: / Référence n° :

**Maße (mm):** / Sizes: / Dim. :

R22Pf	R12Pf	L22Pf	L15Pf	H4Pf	H15Pf	H16Pf
3100	3106	3101	3108	3144	3155	3156
22 x 3	12 x 2	22 x 4	15 x 2,5	5 x 16	14,5 x 2,5	14,5 x 2,5



# flexpolierer

FLEX POLISHERS / POLISSOIRS FLEX

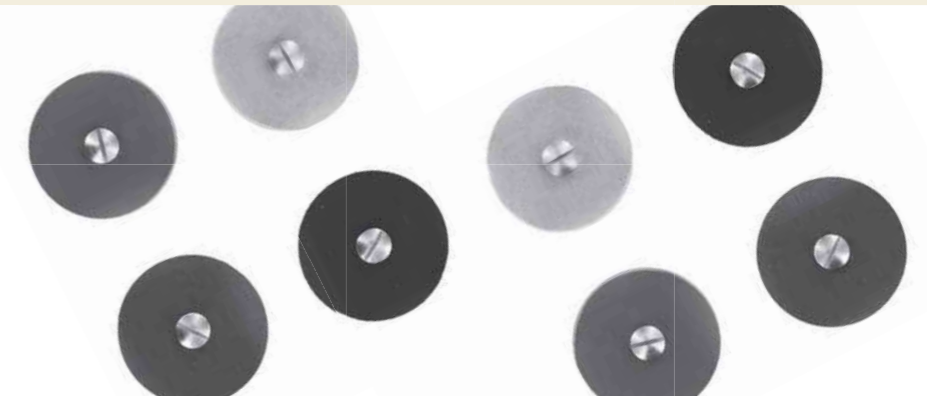

EVEFLEX TECHNIK 400 – 900.....	22–27
EVEFLEX PINS.....	28
EVEFLEX SHORTPINS.....	29
EVEFLEX LONGPINS.....	29
EVEFLEX PT.....	30
EVEFLEX AIRFLEX.....	31
EVEFLEX CHROM PLUS.....	32
EVEFLEX ECOCHROM.....	32

## EVEFLEX TECHNIK 400



### EVEFLEX TECHNIK 400 braun

Polierer zum Schleifen sowie zur Gusshautentfernung von Nichtedelmetallen und Modellguss.



### EVEFLEX TECHNIK 400 brown

Polishers for grinding and pre-polishing on non-precious alloys and model casting material.



### EVEFLEX TECHNIK 400 brun

Polissoirs pour le meulage et le retrait de la peau de coulage des métaux non-précieux et de la coulée sur modèle.

**Körnung:** / Grit: / Grain :  
**Bindung:** / Bond: / Liant :

**mittel** / medium / moyen  
**sehr hart** / x-hard / x-dur

**Körnung:** / Grit: / Grain :  
**mittel** / medium / moyen  
**Packung:** / Pack: / Contenant :  
**10, 100 Stück** / piece / pièce  
**empf.:** / rec.: / recomm. :  
**7.000 - 12.000 min<sup>-1</sup>**  
**max. 20.000 min<sup>-1</sup>**

**Art.-Bez.:** / Item: / Dés. de l'art. :  
**Art.-Nr.:** / Item No.: / Référence n° :  
**Maße (mm):** / Sizes: / Dim. :

401	422	403	425	406	411
4401	4422	4403	4425	4406	4411
22 x 3	22 x 4	7 x 20	26 x 1,2	5,5 x 18	3 x 7,5

## EVEFLEX TECHNIK 500



### EVEFLEX TECHNIK 500 blau

Polierer zum groben Abtragen und Formen von Chrom-Kobalt, Edelstahl und Nichtedelmetallen.



### EVEFLEX TECHNIK 500 blue

Polishers for chrome-cobalt, stainless steel and other non-precious alloys.



### EVEFLEX TECHNIK 500 bleu

Polissoirs pour le dégrossissage grossier et le façonnage de métaux non-précieux, d'acier inox et de chrome-cobalt.

**Körnung:** / Grit: / Grain :  
**Bindung:** / Bond: / Liant :

**sehr grob** / x-coarse / x-gros  
**hart** / hard / dur

**Körnung:** / Grit: / Grain :  
**sehr grob** / x-coarse / x-gros  
**Packung:** / Pack: / Contenant :  
**10, 100 Stück** / piece / pièce  
**empf.:** / rec.: / recomm. :  
**7.000 - 12.000 min<sup>-1</sup>**  
**max. 20.000 min<sup>-1</sup>**

**Art.-Bez.:** / Item: / Dés. de l'art. :  
**Art.-Nr.:** / Item No.: / Référence n° :  
**Maße (mm):** / Sizes: / Dim. :

501	502	522	503	560
4501	4502	4522	4503	4560
22 x 3	22 x 1	22 x 4	7 x 20	6 x 22

511	504	512	513	505	506	507
4511	4504	4512	4513	4505	4506	4507
3 x 7,5	4,3 x 12	5,5 x 13	5,5 x 16	5 x 16	5,5 x 18	7 x 15

**Körnung:** / Grit: / Grain :  
**sehr grob** / x-coarse / x-gros  
**Packung:** / Pack: / Contenant :  
**10, 100 Stück** / piece / pièce  
**empf.:** / rec.: / recomm. :  
**7.000 - 12.000 min<sup>-1</sup>**  
**max. 20.000 min<sup>-1</sup>**

**Art.-Bez.:** / Item: / Dés. de l'art. :  
**Art.-Nr.:** / Item No.: / Référence n° :  
**Maße (mm):** / Sizes: / Dim. :

515	508	509	510	520
4515	4508	4509	4510	4520
14,5 x 2	14,5 x 2,5	19 x 0,5	10 x 12	14 x 12

**Körnung:** / Grit: / Grain :  
**sehr grob** / x-coarse / x-gros  
**Packung:** / Pack: / Contenant :  
**10, 100 Stück** / piece / pièce  
**empf.:** / rec.: / recomm. :  
**7.000 - 12.000 min<sup>-1</sup>**  
**max. 20.000 min<sup>-1</sup>**

**Art.-Bez.:** / Item: / Dés. de l'art. :  
**Art.-Nr.:** / Item No.: / Référence n° :  
**Maße (mm):** / Sizes: / Dim. :



## EVEFLEX TECHNIK 600



### EVEFLEX TECHNIK 600 grau

Polierer zum Abtragen und Formen von Edelmetallen und Nichtedelmetallen.



### EVEFLEX TECHNIK 600 grey

Polishers for material removal and shaping on precious and non-precious metals.



### EVEFLEX TECHNIK 600 gris

Polissoirs pour le lissage de métaux précieux et non-précieux.

**Körnung:** / Grit: / Grain :  
**Bindung:** / Bond: / Liant :

**grob** / coarse / gros  
**mittel** / medium / moyen

**Körnung:** / Grit: / Grain :

**grob** / coarse / gros

**Packung:** / Pack: / Contenant :

**10, 100 Stück** / piece / pièce

**empf.:** / rec.: / recomb. :

**7.000 - 12.000 min<sup>-1</sup>**  
**max. 20.000 min<sup>-1</sup>**

**Art.-Bez.:** / Item: / Dés. de l'art. :

**Art.-Nr.:** / Item No.: / Référence n° :

**Maße (mm):** / Sizes: / Dim. :

601	602	622	603	660
4601	4602	4622	4603	4660
22 x 3	22 x 1	22 x 4	7 x 20	6 x 22

**Körnung:** / Grit: / Grain :

**grob** / coarse / gros

**Packung:** / Pack: / Contenant :

**10, 100 Stück** / piece / pièce

**empf.:** / rec.: / recomb. :

**7.000 - 12.000 min<sup>-1</sup>**  
**max. 20.000 min<sup>-1</sup>**

**Art.-Bez.:** / Item: / Dés. de l'art. :

**Art.-Nr.:** / Item No.: / Référence n° :

**Maße (mm):** / Sizes: / Dim. :

611	604	612	613	605	606	607
4611	4604	4612	4613	4605	4606	4607
3 x 7,5	4,3 x 12	5,5 x 13	5,5 x 16	5 x 16	5,5 x 18	7 x 15

**Körnung:** / Grit: / Grain :

**grob** / coarse / gros

**Packung:** / Pack: / Contenant :

**10, 100 Stück** / piece / pièce

**empf.:** / rec.: / recomb. :

**7.000 - 12.000 min<sup>-1</sup>**  
**max. 20.000 min<sup>-1</sup>**

**Art.-Bez.:** / Item: / Dés. de l'art. :

**Art.-Nr.:** / Item No.: / Référence n° :

**Maße (mm):** / Sizes: / Dim. :

615	608	609	610	620
4615	4608	4609	4610	4620
14,5 x 2	14,5 x 2,5	19 x 0,5	10 x 12	14 x 12

## EVEFLEX TECHNIK 700



### EVEFLEX TECHNIK 700 rotbraun

Polierer zum Glätten von Edelmetallen und Nichtedelmetallen.



### EVEFLEX TECHNIK 700 reddish brown

Polishers for smoothing on precious and non-precious metals.



### EVEFLEX TECHNIK 700 rouge brun

Polissoirs pour le polissage de lustrage de métaux précieux et non-précieux.

**Körnung:** / Grit: / Grain :  
**Bindung:** / Bond: / Liant :

**mittel** / medium / moyen  
**mittel** / medium / moyen

**Körnung:** / Grit: / Grain :

**mittel** / medium / moyen

**Packung:** / Pack: / Contenant :

**10, 100 Stück** / piece / pièce

**empf.:** / rec.: / recomb. :

**7.000 - 12.000 min<sup>-1</sup>**  
**max. 20.000 min<sup>-1</sup>**

**Art.-Bez.:** / Item: / Dés. de l'art. :

**Art.-Nr.:** / Item No.: / Référence n° :

**Maße (mm):** / Sizes: / Dim. :

701	702	722	703	760
4701	4702	4722	4703	4760
22 x 3	22 x 1	22 x 4	7 x 20	6 x 22

711	704	712	713	705	706	707
4711	4704	4712	4713	4705	4706	4707
3 x 7,5	4,3 x 12	5,5 x 13	5,5 x 16	5 x 16	5,5 x 18	7 x 15

**Körnung:** / Grit: / Grain :

**mittel** / medium / moyen

**Packung:** / Pack: / Contenant :

**10, 100 Stück** / piece / pièce

**empf.:** / rec.: / recomb. :

**7.000 - 12.000 min<sup>-1</sup>**  
**max. 20.000 min<sup>-1</sup>**

**Art.-Bez.:** / Item: / Dés. de l'art. :

**Art.-Nr.:** / Item No.: / Référence n° :

**Maße (mm):** / Sizes: / Dim. :

715	708	709	710	720
4715	4708	4709	4710	4720
14,5 x 2	14,5 x 2,5	19 x 0,5	10 x 12	14 x 12

**Körnung:** / Grit: / Grain :

**mittel** / medium / moyen

**Packung:** / Pack: / Contenant :

**10, 100 Stück** / piece / pièce

**empf.:** / rec.: / recomb. :

**7.000 - 12.000 min<sup>-1</sup>**  
**max. 20.000 min<sup>-1</sup>**

**Art.-Bez.:** / Item: / Dés. de l'art. :

**Art.-Nr.:** / Item No.: / Référence n° :

**Maße (mm):** / Sizes: / Dim. :



## EVEFLEX TECHNIK 800

**Körnung:** / Grit: / Grain :  
**Bindung:** / Bond: / Liant :

**fein** / fine / fin  
**weich** / soft / weich



### EVEFLEX TECHNIK 800 grün

Polierer für die Hochglanzpolitur von Edelmetallen und Nichtedelmetallen.



### EVEFLEX TECHNIK 800 green

Polishers for high luster polishing on precious and non-precious metals.



### EVEFLEX TECHNIK 800 vert

Polissoirs pour le polissage de lustrage de métaux précieux et non-précieux.

801	802	822	803	860
4801	4802	4822	4803	4860
22 x 3	22 x 1	22 x 4	7 x 20	6 x 22

**Körnung:** / Grit: / Grain :  
**fein** / fine / fin

**Packung:** / Pack: / Contenant :  
**10, 100 Stück** / piece / pièce

**empf.:** / rec.: / recomb. :  
**7.000 - 12.000 min<sup>-1</sup>**  
**max. 20.000 min<sup>-1</sup>**

**Art.-Bez.:** / Item: / Dés. de l'art. :

**Art.-Nr.:** / Item No.: / Référence n° :

**Maße (mm):** / Sizes: / Dim. :

**Körnung:** / Grit: / Grain :  
**fein** / fine / fin

**Packung:** / Pack: / Contenant :  
**10, 100 Stück** / piece / pièce

**empf.:** / rec.: / recomb. :  
**7.000 - 12.000 min<sup>-1</sup>**  
**max. 20.000 min<sup>-1</sup>**

**Art.-Bez.:** / Item: / Dés. de l'art. :

**Art.-Nr.:** / Item No.: / Référence n° :

**Maße (mm):** / Sizes: / Dim. :

811	804	812	813	805	806	807
4811	4804	4812	4813	4805	4806	4807
3 x 7,5	4,3 x 12	5,5 x 13	5,5 x 16	5 x 16	5,5 x 18	7 x 15

**Körnung:** / Grit: / Grain :  
**fein** / fine / fin

**Packung:** / Pack: / Contenant :  
**10, 100 Stück** / piece / pièce

**empf.:** / rec.: / recomb. :  
**7.000 - 12.000 min<sup>-1</sup>**  
**max. 20.000 min<sup>-1</sup>**

**Art.-Bez.:** / Item: / Dés. de l'art. :

**Art.-Nr.:** / Item No.: / Référence n° :

**Maße (mm):** / Sizes: / Dim. :

815	808	809	810	820
4815	4808	4809	4810	4820
14,5 x 2	14,5 x 2,5	19 x 0,5	10 x 12	14 x 12

## EVEFLEX TECHNIK 900

### EVEFLEX TECHNIK 900 hellgrün

Polierer für Spiegelglanz auf Edelmetallen und Nichtedelmetallen.



### EVEFLEX TECHNIK 900 light-green

Polishers for super high luster polishing on precious and non-precious metals.



### EVEFLEX TECHNIK 900 jaune-vert

Polissoirs pour une brillance très lustrée sur les métaux précieux et non-précieux.

901	902	922	903	960
4901	4902	4922	4903	4960
22 x 3	22 x 1	22 x 4	7 x 20	6 x 22

**Körnung:** / Grit: / Grain :  
**Bindung:** / Bond: / Liant :

**extra fein** / x-fine / x-fin  
**weich** / soft / doux

**Körnung:** / Grit: / Grain :

**extra fein** / x-fine / x-fin

**Packung:** / Pack: / Contenant :  
**10, 100 Stück** / piece / pièce

**empf.:** / rec.: / recomb. :  
**7.000 - 12.000 min<sup>-1</sup>**  
**max. 20.000 min<sup>-1</sup>**

**Art.-Bez.:** / Item: / Dés. de l'art. :

**Art.-Nr.:** / Item No.: / Référence n° :

**Maße (mm):** / Sizes: / Dim. :

**Körnung:** / Grit: / Grain :

**extra fein** / x-fine / x-fin

**Packung:** / Pack: / Contenant :  
**10, 100 Stück** / piece / pièce

**empf.:** / rec.: / recomb. :  
**7.000 - 12.000 min<sup>-1</sup>**  
**max. 20.000 min<sup>-1</sup>**

**Art.-Bez.:** / Item: / Dés. de l'art. :

**Art.-Nr.:** / Item No.: / Référence n° :

**Maße (mm):** / Sizes: / Dim. :

**Körnung:** / Grit: / Grain :

**extra fein** / x-fine / x-fin

**Packung:** / Pack: / Contenant :  
**10, 100 Stück** / piece / pièce

**empf.:** / rec.: / recomb. :  
**7.000 - 12.000 min<sup>-1</sup>**  
**max. 20.000 min<sup>-1</sup>**

**Art.-Bez.:** / Item: / Dés. de l'art. :

**Art.-Nr.:** / Item No.: / Référence n° :

**Maße (mm):** / Sizes: / Dim. :

911	904	912	913	905	906	907
4911	4904	4912	4913	4905	4906	4907
3 x 7,5	4,3 x 12	5,5 x 13	5,5 x 16	5 x 16	5,5 x 18	7 x 15

915	908	909	910	920
4915	4908	4909	4910	4920
14,5 x 2	14,5 x 2,5	19 x 0,5	10 x 12	14 x 12

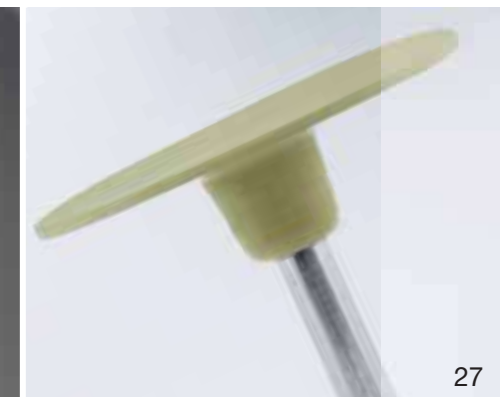
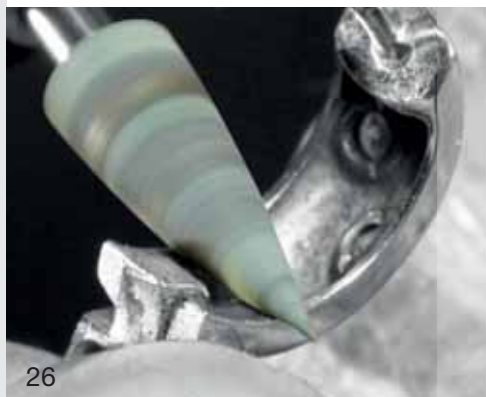

## EVEFLEX PINS



### EVE Pinpolierer

Optimal für schwer zugängliche Stellen.



### EVE Pin polishers

Pin polishers - ideal for areas with difficult access.



### EVE Polissoirs pins

Optimal pour les endroits difficilement accessibles.

Serie: / Series: / Série :	Körnung: / Grit: / Grain : Bindung: / Bond: / Liant :	Serie: / Series: / Série :	Körnung: / Grit: / Grain : Bindung: / Bond: / Liant :
400	<b>mittel</b> / medium / moyen <b>sehr hart</b> / x-hard / x-dur	700	<b>mittel</b> / medium / moyen <b>mittel</b> / medium / moyen
500	<b>sehr grob</b> / x-coarse / x-gros <b>hart</b> / hard / dur	800	<b>fein</b> / fine / fin <b>weich</b> / soft / doux
600	<b>grob</b> / coarse / gros <b>mittel</b> / medium / moyen	900	<b>extra fein</b> / x-fine / x-fin <b>weich</b> / soft / doux

**Packung:** / Pack: / Contenant :  
**10, 100\* Stück** / piece / pièce  
**\*mit oder ohne Halter**  
\*with or without mandrel  
\*disponible avec ou sans mandrin

**empf.:** / rec.: / recomb. :  
**10.000 - 15.000 min<sup>-1</sup>**  
**max. 30.000 min<sup>-1</sup>**

**Art.-Bez.:** / Item: / Dés. de l'art. :

**Art.-Nr.:** / Item No.: / Référence n° :

**Maße (mm):** / Sizes: / Dim. :

41	51	61	71	81	91	M10HP	42	52	62	72	82	92	M20HP
4341	4351	4361	4371	4381	4391	9531	4342	4352	4362	4372	4382	4392	9532
1 x 10							2 x 20						

**Packung:** / Pack: / Contenant :  
**10, 100\* Stück** / piece / pièce  
**\*mit oder ohne Halter**  
\*with or without mandrel  
\*disponible avec ou sans mandrin

**empf.:** / rec.: / recomb. :  
**10.000 - 15.000 min<sup>-1</sup>**  
**max. 30.000 min<sup>-1</sup>**

**Art.-Bez.:** / Item: / Dés. de l'art. :

**Art.-Nr.:** / Item No.: / Référence n° :

**Maße (mm):** / Sizes: / Dim. :

43	53	63	73	83	93	M30HP	44	54	64	74	84	94	M40HP
4343	4353	4363	4373	4383	4393	9533	4344	4354	4364	4374	4384	4394	9534
3 x 23							4 x 26						

**Packung:** / Pack: / Contenant :  
**10, 100\* Stück** / piece / pièce  
**\*mit oder ohne Halter**  
\*with or without mandrel  
\*disponible avec ou sans mandrin

**empf.:** / rec.: / recomb. :  
**10.000 - 15.000 min<sup>-1</sup>**  
**max. 30.000 min<sup>-1</sup>**

**Art.-Bez.:** / Item: / Dés. de l'art. :

**Art.-Nr.:** / Item No.: / Référence n° :

**Maße (mm):** / Sizes: / Dim. :

45	55	65	75	85	95	M50HP
4345	4355	4365	4375	4385	4395	9535
5 x 28						

## EVEFLEX SHORTPINS



### EVE SHORTPINS

Die Pin Polierer der C-Serie werden im Gegensatz zu herkömmlichen Pins direkt auf ein dafür vorgesehenes Mandrell (60HP) geschraubt. Die Vorteile liegen somit in der größeren nutzbaren Oberfläche des Pins und dem größeren Freiraum bei der Bearbeitung von schwer zugänglichen Stellen.



### EVE SHORTPINS

In contrast to conventional pin polishers the C-series pins are screwed directly onto a specific mandrel (60 HP). The advantages are the larger usable working surface of the pin and more space and flexibility when polishing difficult to reach areas.



### EVE SHORTPINS

Contrairement aux pins traditionnels, les polissoirs de la série C sont vissés directement sur un mandrin (60 HP) prévu à cet effet. Les avantages résident ainsi dans la surface utilisable plus grande du pin et l'espace libre plus grand lors du traitement d'endroits difficilement accessibles.

C43	C53	C63	C73	C83	C93	60HP
4314	4315	4316	4317	4318	4319	9550
3 x 12						

**Packung:** / Pack: / Contenant :  
**10, 100\* Stück** / piece / pièce  
**\*mit oder ohne Halter**  
\*with or without mandrel  
\*disponible avec ou sans mandrin

**empf.:** / rec.: / recomb. :  
**5.000 - 10.000 min<sup>-1</sup>**  
**max. 30.000 min<sup>-1</sup>**

**Art.-Bez.:** / Item: / Dés. de l'art. :

**Art.-Nr.:** / Item No.: / Référence n° :

**Maße (mm):** / Sizes: / Dim. :

## EVEFLEX LONGPINS



### EVE LONGPINS

Für die maschinelle Politur. Können auf die gewünschte Länge gekürzt werden.



### EVE LONGPINS

For machine polishing. Can be shortened to the required length.



### EVE LONGPINS

Pour le vernissage automatique. Peut être réduit à la taille souhaitée.

43/150	53/150	63/150	73/150
4304	4305	4306	4307
3 x 150			

**Packung:** / Pack: / Contenant :  
**10, 100 Stück** / piece / pièce

**empf.:** / rec.: / recomb. :  
**10.000 - 15.000 min<sup>-1</sup>**  
**max. 30.000 min<sup>-1</sup>**

**Art.-Bez.:** / Item: / Dés. de l'art. :

**Art.-Nr.:** / Item No.: / Référence n° :

**Maße (mm):** / Sizes: / Dim. :



## EVE PT



### EVE PT

Polierer zum Glätten und Hochglanzpolieren von Titan und Platin.



### EVE PT

Polishers for smoothing and high luster polishing on titanium and platinum.



### EVE PT

Polissoirs pour le lissage et le polissage de lustrage de titane et platine.

**Körnung:** / Grit: / Grain :  
*mittel* / medium / moyen  
**Packung:** / Pack: / Contenant :  
**10, 100 Stück** / piece / pièce  
**empf.:** / rec.: / recomm. :  
7.000 - 10.000 min<sup>-1</sup>  
max. 20.000 min<sup>-1</sup>

**Art.-Bez.:** / Item: / Dés. de l'art. :  
**Art.-Nr.:** / Item No.: / Référence n° :  
**Maße (mm):** / Sizes: / Dim. :

PT-R22m	PT-L22m	PT-C3m	PT-C7m
5400	5401	5433	5417
22 x 3	22 x 4	3 x 23	7 x 20

**Körnung:** / Grit: / Grain :  
*mittel* / medium / moyen  
**Packung:** / Pack: / Contenant :  
**10, 100 Stück** / piece / pièce  
**empf.:** / rec.: / recomm. :  
7.000 - 10.000 min<sup>-1</sup>  
max. 20.000 min<sup>-1</sup>

**Art.-Bez.:** / Item: / Dés. de l'art. :  
**Art.-Nr.:** / Item No.: / Référence n° :  
**Maße (mm):** / Sizes: / Dim. :

PT-H4m	PT-H16m	PT-H15m	PT-H20m
5444	5456	5455	5460
5 x 16	14,5 x 2,5	14,5 x 2	14 x 12

**Körnung:** / Grit: / Grain :  
*fein* / fine / fin  
**Packung:** / Pack: / Contenant :  
**10, 100 Stück** / piece / pièce  
**empf.:** / rec.: / recomm. :  
7.000 - 10.000 min<sup>-1</sup>  
max. 20.000 min<sup>-1</sup>

**Art.-Bez.:** / Item: / Dés. de l'art. :  
**Art.-Nr.:** / Item No.: / Référence n° :  
**Maße (mm):** / Sizes: / Dim. :

PT-R22f	PT-L22f	PT-C3f	PT-C7f
5500	5501	5533	5517
22 x 3	22 x 4	3 x 23	7 x 20

**Körnung:** / Grit: / Grain :  
*fein* / fine / fin  
**Packung:** / Pack: / Contenant :  
**10, 100 Stück** / piece / pièce  
**empf.:** / rec.: / recomm. :  
7.000 - 10.000 min<sup>-1</sup>  
max. 20.000 min<sup>-1</sup>

**Art.-Bez.:** / Item: / Dés. de l'art. :  
**Art.-Nr.:** / Item No.: / Référence n° :  
**Maße (mm):** / Sizes: / Dim. :

PT-H4f	PT-H16f	PT-H15f	PT-H20f
5544	5556	5555	5560
5 x 16	14,5 x 2,5	14,5 x 2	14 x 12

## EVE AIRFLEX



### EVE AIRFLEX

Verschleißfeste, offenporige Polierer für kühlen Schliff und effektive Politur auf Silber, Platin, Titan, Edelstahl und anderen Edelmetallen.



### EVE AIRFLEX

Long lasting open pore polishers for cool trimming and effective polishing on silver, platinum, titanium, stainless steel and other precious metals.



### EVE AIRFLEX

Polissoirs à pores ouverts, résistants à l'usure pour un ponçage à froid et un polissage efficace sur argent, platine, titane, acier inox et autres métaux précieux.

AX22	AX17	AX22m	AX17m	AX22f	AX17f
9810	9811	9820	9821	9830	9831
22 x 3	17 x 4	22 x 3	17 x 4	22 x 3	17 x 4
grob / coarse / gros		mittel / medium / moyen		fein / fine / fin	

**Packung:** / Pack: / Contenant :  
**10, 100 Stück** / piece / pièce  
**empf.:** / rec.: / recomm. :  
7.000 - 10.000 min<sup>-1</sup>  
max. 20.000 min<sup>-1</sup>  
**Art.-Bez.:** / Item: / Dés. de l'art. :  
**Art.-Nr.:** / Item No.: / Référence n° :  
**Maße (mm):** / Sizes: / Dim. :  
**Körnung:** / Grit: / Grain :

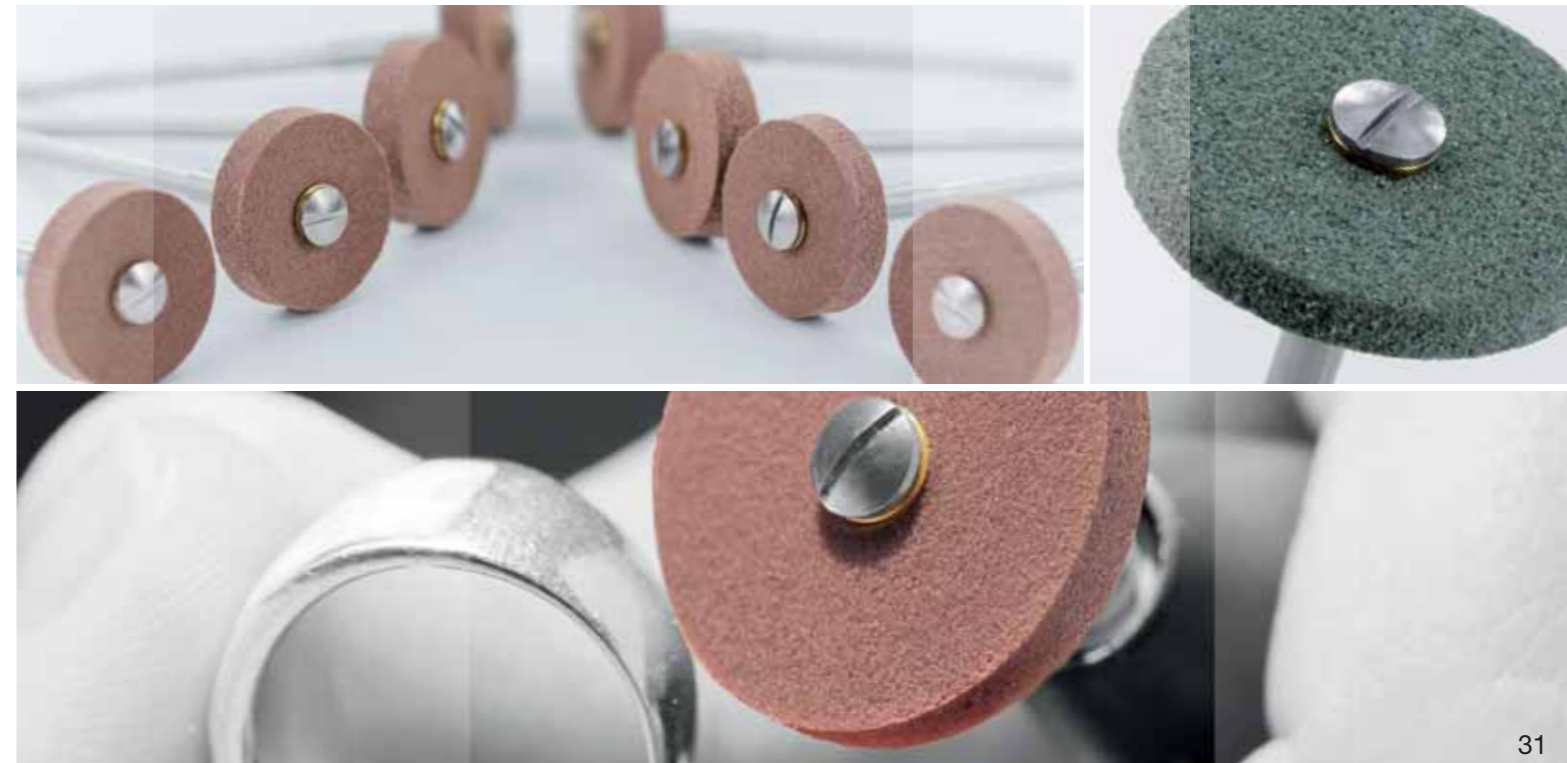



# Flexpolierer

Flex Polishers / Polissoirs Flex

## EVE CHROM PLUS



### EVE CHROM PLUS

Hart-flexible, verschleißfeste Polierer zum Glätten und Hochglanzpolieren von Edelstahl, Titan und Nichtedelmetallen.



### EVE CHROM PLUS

Hard flexible, long-lasting polisher for smoothing and high luster polishing on stainless steel, titanium and non-precious metals.



### EVE CHROM PLUS

Polissoirs durs-flexibles, résistants à l'usure, pour le lissage et le polissage de lustrage d'acier inox, titane et métaux non-précieux.

**Körnung:** / Grit: / Grain :  
*mittel* / medium / moyen  
**Packung:** / Pack: / Contenant :  
**10, 100 Stück** / piece / pièce  
**empf.:** / rec.: / recomm. :  
8.000 - 15.000 min<sup>-1</sup>  
max. 20.000 min<sup>-1</sup>  
**Art.-Bez.:** / Item: / Dés. de l'art. :  
**Art.-Nr.:** / Item No.: / Référence n° :  
**Maße (mm):** / Sizes: / Dim. :

CRP-R22m	CRP-R22/1m	CRP-LS22m	CRP-C6m	CRP-H4m	CRP-H15m
4000	4002	4001	4017	4044	4055
22 x 3	22 x 1	22 x 3,5	6 x 22	5 x 16	14,5 x 2,5

**Körnung:** / Grit: / Grain :  
*fein* / fine / fin  
**Packung:** / Pack: / Contenant :  
**10, 100 Stück** / piece / pièce  
**empf.:** / rec.: / recomm. :  
7.000 - 12.000 min<sup>-1</sup>  
max. 20.000 min<sup>-1</sup>  
**Art.-Bez.:** / Item: / Dés. de l'art. :  
**Art.-Nr.:** / Item No.: / Référence n° :  
**Maße (mm):** / Sizes: / Dim. :

CRP-R22f	CRP-R22/1f	CRP-LS22f	CRP-C6f	CRP-H4f	CRP-H15f
4100	4102	4101	4117	4144	4155
22 x 3	22 x 1	22 x 3,5	6 x 22	5 x 16	14,5 x 2,5

## EVE ECOCHROM



### EVE ECOCHROM

Extrem harte und verschleißfeste Polierer für groben Abtrag von Chrom-Kobalt und Nichtedelmetalllegierungen. Speziell zur Gusshautentfernung bei Edelmetalllegierungen.



### EVE ECOCHROM

Extremely hard and wear-resistant polisher for the coarse removal of chrome alloys and other non-precious metal alloys - especially for the removal of casting skin with precious metal alloys.



### EVE ECOCHROM

Polissoirs extrêmement durs et résistants à l'usure pour le dégrossissage grossier d'alliages de métaux non-précieux et de chrome-cobalt. Spécialement utilisé pour le retrait de la peau de coulage des alliages de métaux précieux.

**Körnung:** / Grit: / Grain :  
*grob* / coarse / gros  
**Packung:** / Pack: / Contenant :  
**10, 100 Stück** / piece / pièce  
**empf.:** / rec.: / recomm. :  
8.000 - 12.000 min<sup>-1</sup>  
max. 20.000 min<sup>-1</sup>  
**Art.-Bez.:** / Item: / Dés. de l'art. :  
**Art.-Nr.:** / Item No.: / Référence n° :  
**Maße (mm):** / Sizes: / Dim. :

ECR-R22	ECR-L22	ECR-C6
4200	4201	4217
22 x 3	22 x 4	6 x 22



# diamantpolierer

DIAMOND POLISHERS / POLISSOIRS À DIAMANTS



EVE DIAPOL® .....	34
EVE DIACERA.....	35
EVE DIACOMP® ULTRA.....	36

## EVE DIAPOL®



### EVE DIAPOL®

Diamantpolierer zum Glätten, Polieren und Hochglanzpolieren von Platin, Titan und Nichtedelmetallen.



### EVE DIAPOL®

Diamond polishers for smoothing, polishing and high luster polishing on platinum, titanium and non-precious metals.



### EVE DIAPOL®

Polissoirs à diamants pour le lissage, polissage et polissage de lustrage de platine, titane et métaux non-précieux.

**Körnung:** / Grit: / Grain :  
**mittel** / medium / moyen  
**Packung:** / Pack: / Contenant :  
**1, 10 Stück** / piece / pièce  
**empf.:** / rec.: / recomm. :  
5.000 - 10.000 min<sup>-1</sup>  
max. 20.000 min<sup>-1</sup>  
**Art.-Bez.:** / Item: / Dés. de l'art. :  
**Art.-Nr.:** / Item No.: / Référence n° :  
**Maße (mm):** / Sizes: / Dim. :

H2Dm	H8Dm	R17Dm	LS15Dm	S3Dm
7442	7448	7404	7408	7433
4 x 13	11 x 2	17 x 2,5	15 x 2,5	3 x 22

**Körnung:** / Grit: / Grain :  
**fein** / fine / fin  
**Packung:** / Pack: / Contenant :  
**1, 10 Stück** / piece / pièce  
**empf.:** / rec.: / recomm. :  
5.000 - 10.000 min<sup>-1</sup>  
max. 20.000 min<sup>-1</sup>  
**Art.-Bez.:** / Item: / Dés. de l'art. :  
**Art.-Nr.:** / Item No.: / Référence n° :  
**Maße (mm):** / Sizes: / Dim. :

H2D	H8D	R17D	LS15D	S3D
7242	7248	7204	7208	7233
4 x 13	11 x 2	17 x 2,5	15 x 2,5	3 x 22

**Körnung:** / Grit: / Grain :  
**extra fein** / x-fine / x-fin  
**Packung:** / Pack: / Contenant :  
**1, 10 Stück** / piece / pièce  
**empf.:** / rec.: / recomm. :  
5.000 - 10.000 min<sup>-1</sup>  
max. 20.000 min<sup>-1</sup>  
**Art.-Bez.:** / Item: / Dés. de l'art. :  
**Art.-Nr.:** / Item No.: / Référence n° :  
**Maße (mm):** / Sizes: / Dim. :

H2Dsf	H8Dsf	R17Dsf	LS15Dsf	S3Dsf
7542	7548	7504	7508	7533
4 x 13	11 x 2	17 x 2,5	15 x 2,5	3 x 22

## EVE DIACERA

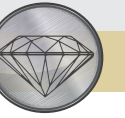

### EVE DIACERA

Diamantpolierer zum Vor- und Hochglanzpolieren von Zirkonoxid und anderen Keramiken.



### EVE DIACERA

Diamond polishers for pre-polishing and high luster polishing of zirconium oxide and other ceramics.



### EVE DIACERA

Polissoirs à diamants pour le pré-polissage et le polissage de lustrage d'oxyde de zirconium et d'autres céramiques.

H2DCmf	H8DCmf	R17DCmf
7642	7648	7604
4 x 13	11 x 2	17 x 2,5

H2DC	H8DC	R17DC
7742	7748	7704
4 x 13	11 x 2	17 x 2,5

**Körnung:** / Grit: / Grain :  
**mittel** / medium / moyen  
**Packung:** / Pack: / Contenant :  
**1, 10 Stück** / piece / pièce  
**empf.:** / rec.: / recomm. :  
5.000 - 10.000 min<sup>-1</sup>  
max. 20.000 min<sup>-1</sup>  
**Art.-Bez.:** / Item: / Dés. de l'art. :  
**Art.-Nr.:** / Item No.: / Référence n° :  
**Maße (mm):** / Sizes: / Dim. :

**Körnung:** / Grit: / Grain :  
**fein** / fine / fin  
**Packung:** / Pack: / Contenant :  
**1, 10 Stück** / piece / pièce  
**empf.:** / rec.: / recomm. :  
5.000 - 10.000 min<sup>-1</sup>  
max. 20.000 min<sup>-1</sup>  
**Art.-Bez.:** / Item: / Dés. de l'art. :  
**Art.-Nr.:** / Item No.: / Référence n° :  
**Maße (mm):** / Sizes: / Dim. :



# Diamantpolierer

Diamond Polishers / Polissoirs à diamants

## EVE DIACOMP® ULTRA



### EVE DIACOMP® ULTRA

Einstufiger Diamantpolierer zum Glätten und Hochglanzpolieren von Kompositen und Kunststoffintarsien.



### EVE DIACOMP® ULTRA

Single-step diamond polishers for smoothing and high luster polishing of composites and resin inlays.



### EVE DIACOMP® ULTRA

Polissoirs à diamants à un niveau pour le lissage et le polissage de lustrage d'incrustations de résine et de composites.

**Körnung:** / Grit: / Grain :  
**fein** / fine / fin



**Packung:** / Pack: / Contenant :  
**1, 10 Stück** / piece / pièce

**empf.:** / rec.: / recomm. :  
**3.000 - 10.000 min<sup>-1</sup>**  
**max. 20.000 min<sup>-1</sup>**

**Art.-Bez.:** / Item: / Dés. de l'art. :

**Art.-Nr.:** / Item No.: / Référence n° :

**Maße (mm):** / Sizes: / Dim. :

		
DCU-H4	DCU-H15	DCU-H16
6044	6055	6056
5 x 16	14,5 x 2,5	14,5 x 2,5

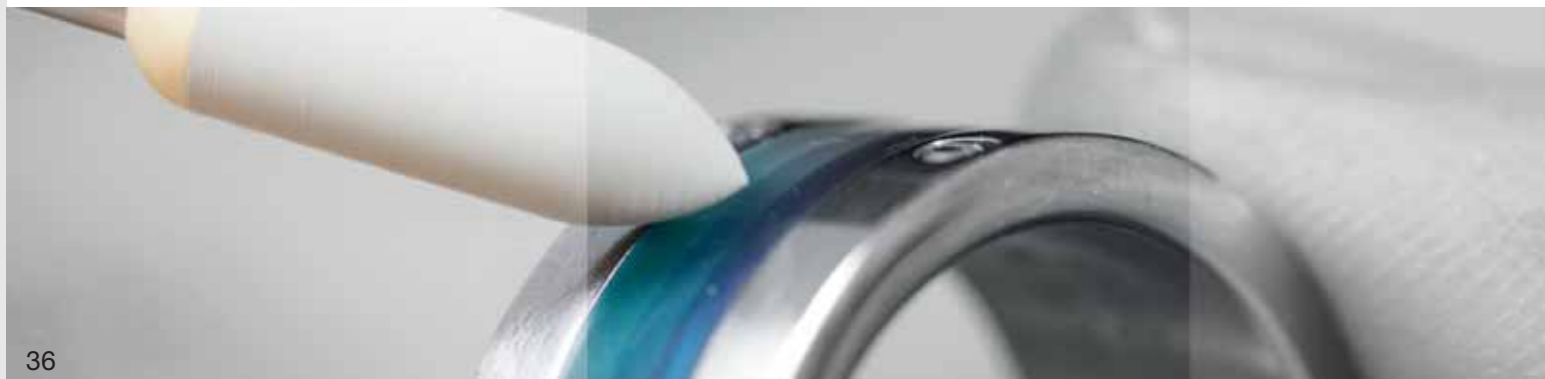
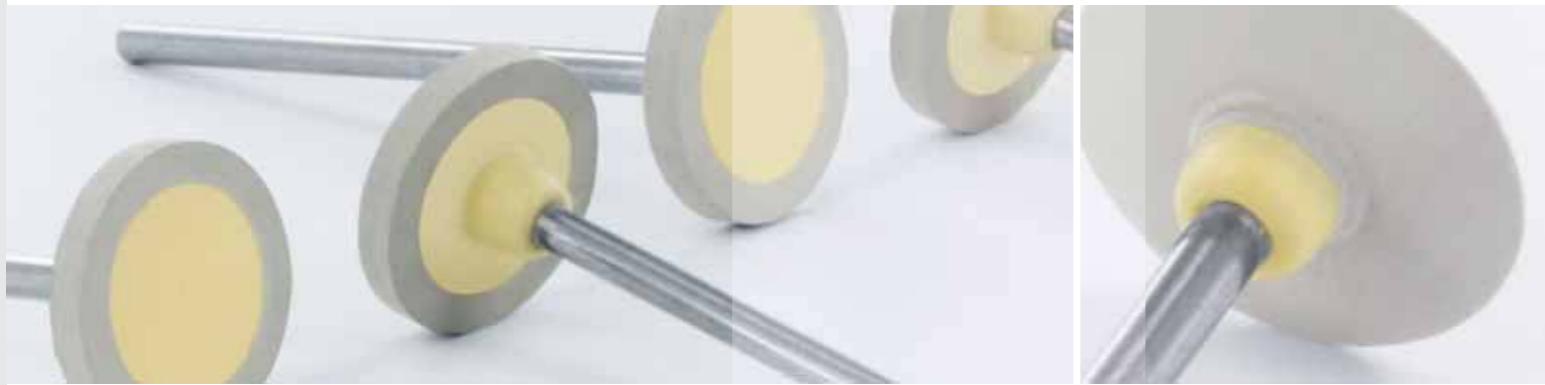

# diverse poliermedien

VARIOUS POLISHING MEDIA / MÉDIAS POLISSAGE

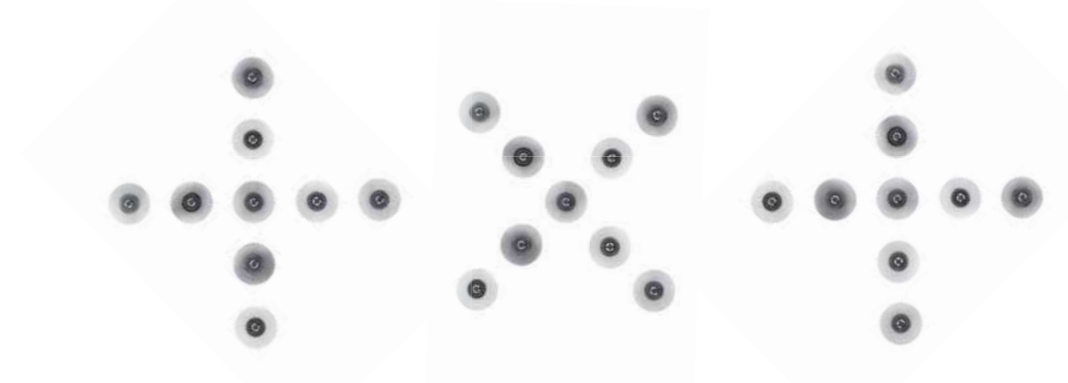

EVE FLEXI-D.....	38
EVE SOFTWHEELS.....	38
EVE POLICLOTH.....	39
EVE UNIVERSAL.....	40
EVE POLIERMOTORSCHEIBEN.....	41-42

## EVE FLEXI-D



### EVE FLEXI-D

Flexible Polierscheibchen für die Bearbeitung von Edelmetallen und Nichtedelmetallen.



### EVE FLEXI-D

Flexible finishing and polishing discs for precious and non-precious metals.



### EVE FLEXI-D

Disques de polissage flexibles pour le traitement de métaux précieux et non-précieux.

	<b>Blau = 1. Stufe:</b> Abtragen und Konturieren		<b>Blue = 1<sup>st</sup> step:</b> Removing and contouring		<b>Bleu = 1. Niveau :</b> Dégrossissage et contourage
	<b>Rot = 2. Stufe:</b> Glätten und Vorpolieren		<b>Red = 2<sup>nd</sup> step:</b> Smoothing and pre-polishing		<b>Rouge = 2. Niveau :</b> Lissage et prépolissage
	<b>Gelb = 3. Stufe:</b> Politur		<b>Yellow = 3<sup>rd</sup> step:</b> Polishing		<b>Jaune = 3. Niveau :</b> Polissage
	<b>Weiß = 4. Stufe:</b> Hochglanzpolitur		<b>White = 4<sup>th</sup> step:</b> High luster		<b>Blanc = 4. Niveau :</b> Polissage de lustrage

**Packung:** / Pack: / Contenant :  
**100 Stück** / piece / pièce  
**empf.:** / rec.: / recomm. :  
**7.000 - 10.000 min<sup>-1</sup>**  
**max. 20.000 min<sup>-1</sup>**

FD-17g	FD-17m	FD-17f	FD-17sf	95HP
9161	9162	9163	9164	9565
17 x 0,21	17 x 0,17	17 x 0,14	17 x 0,11	
grob / coarse / gros	mittel / medium / moyen	fein / fine / fin	extra fein / x-fine / x-fin	

## EVE SOFTWHEELS



### EVE SOFTWHEELS

Mit Edelkorund imprägnierte Baumwollpolierscheiben (Mini-Schwabbel) für Glanz auf Metall - Anwendung ohne Paste.



### EVE SOFTWHEELS

Aluminium oxide impregnated cotton polishing discs (mini-buffs) for luster on metals - application without paste.



### EVE SOFTWHEELS

Disque de polissage (mini-meule flexible) en coton imprégné de corindon supérieur pour polir les métaux sans l'aide de pâte.

**Packung:** / Pack: / Contenant :  
**10, 100 Stück** / piece / pièce  
**empf.:** / rec.: / recomm. :  
**5.000 - 7.000 min<sup>-1</sup>**  
**max. 10.000 min<sup>-1</sup>**

SW-R22GR	SW-R22m	SW-R22f
9803	9801	9802
22 x 3	22 x 3	22 x 3
mittel / medium / moyen	fein / fine / fin	extra-fein / extra-fine / extra-fin

## EVE POLICLOTH



### EVE POLICLOTH

Extrafeine, hochflexible diamant-imprägnierte Textiltücher zum Polieren aller Oberflächenkonturen.



### EVE POLICLOTH

Extra fine, highly flexible diamond-impregnated textile cloths for polishing of all surface contours.



### EVE POLICLOTH

Fibres textiles extra-fines, ultra-flexibles, imprégnées de diamant pour le polissage de tous les contours.



K2400 L	K2400 S	K4000 L	K4000 S	K12000 L	K12000 S
280 x 150	140 x 75	280 x 150	140 x 75	280 x 150	140 x 75
10 µ	10 µ	5 µ	5 µ	2 µ	2 µ
blau / blue / bleu	blau / blue / bleu	schwarz / black / noir	schwarz / black / noir	grau / grey / gris	grau / grey / gris

**Set L: 3er-Packung** / 3-Pack / lot de 3  
K2400 L, K4000 L, K12000 L  
280 x 150 mm  
**Art.-Nr.:** / Item No.: / Référence n° : 9880

**Set S: 3er-Packung** / 3-Pack / lot de 3  
K2400 S, K4000 S, K12000 S  
140 x 75 mm  
**Art.-Nr.:** / Item No.: / Référence n° : 9881

**3er-Packung** / 3-Pack / lot de 3  
280 x 150 mm  
K2400 L  
**Art.-Nr.:** / Item No.: / Référence n° : 9890

**3er-Packung** / 3-Pack / lot de 3  
140 x 75 mm  
K2400 S  
**Art.-Nr.:** / Item No.: / Référence n° : 9891

**3er-Packung** / 3-Pack / lot de 3  
280 x 150 mm  
K4000 L  
**Art.-Nr.:** / Item No.: / Référence n° : 9892

**3er-Packung** / 3-Pack / lot de 3  
140 x 75 mm  
K4000 S  
**Art.-Nr.:** / Item No.: / Référence n° : 9893

**3er-Packung** / 3-Pack / lot de 3  
280 x 150 mm  
K12000 L  
**Art.-Nr.:** / Item No.: / Référence n° : 9894

**3er-Packung** / 3-Pack / lot de 3  
140 x 75 mm  
K12000 S  
**Art.-Nr.:** / Item No.: / Référence n° : 9895

**Art.-Bez.:** / Item: / Dés. de l'art. :  
**Art.-Nr.:** / Item No.: / Référence n° :  
**Korngröße:** / Grain size: / Gross. du grain :  
**Farbe:** / Colour: / Coloris :

## EVE UNIVERSAL



### EVE UNIVERSAL Poliermotorscheiben

Universelle Silikon-Poliermotorscheiben zum Abtragen, Glätten, Hochglanz- und Spiegelglanzpolieren von Edelmetall und Nichtedelmetall.

(verkleinerte Darstellung)



### EVE UNIVERSAL Polishing Wheels

Universal silicone polishing wheels for removing, smoothing, high luster and super high luster polishing on precious and non-precious metals.

(scaled down)



### EVE UNIVERSAL Disques pour ponceuses

Disques pour ponceuses siliconés, universels pour le ponçage, polissage, brillantage et lustrage de métaux précieux et non-précieux.

(représentation réduite)

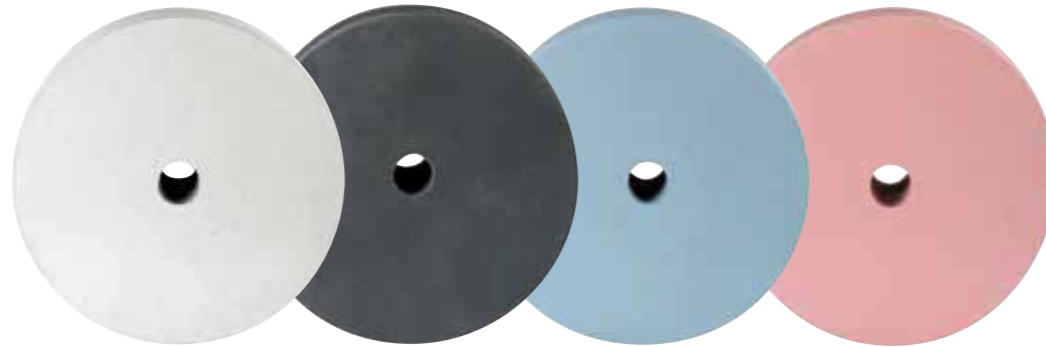

R100/15	R100/15m	R100/15f	R100/15sf
1039	1139	1239	1339
Ø 100 x 15, Bohrung Ø 12,7 / boring Ø 12,7 / Perçage Ø 12,7			
grob / coarse / gros		mittel / medium / moyen	
		fein / fine / fin	
		extra fein / x-fine / x-fin	

#### Sicherheitshinweis:

Polierscheiben müssen immer geflanscht werden!

#### Safety Tip:

Polishing wheels must always be flanged!

#### Avis de sécurité :

Les disques de polissage doivent toujours être bridés !

Packung: / Pack: / Contenant :  
**1 Stück / piece / pièce**

empf.: / rec.: / recomm. :

**max. 3.000 min<sup>-1</sup>**

Art.-Bez.: / Item: / Dés. de l'art. :

Art.-Nr.: / Item No.: / Référence n° :

Maße (mm): / Sizes: / Dim. :

Körnung: / Grit: / Grain :

## EVE PT



### EVE PT Poliermotorscheiben

Verschleißfeste Poliermotorscheiben für Platin, Titan und Edelstahl.

(verkleinerte Darstellung)



### EVE PT Polishing Wheels

Long lasting polishing wheels for platinum, titanium and stainless steel.

(scaled down)



### EVE PT Disques pour ponceuses

Disques pour ponceuses, résistants à l'usure, pour platine, titane et aciers inox.

(représentation réduite)



PT-R100/15m	PT-R100/15f
5439	5539
Ø 100 x 15, Bohrung Ø 12,7 / boring Ø 12,7 / Perçage Ø 12,7	
mittel / medium / moyen	
fein / fine / fin	

#### Sicherheitshinweis:

Polierscheiben müssen immer geflanscht werden!

#### Safety Tip:

Polishing wheels must always be flanged!

#### Avis de sécurité :

Les disques de polissage doivent toujours être bridés !

Packung: / Pack: / Contenant :  
**1 Stück / piece / pièce**

empf.: / rec.: / recomm. :

**max. 3.000 min<sup>-1</sup>**

Art.-Bez.: / Item: / Dés. de l'art. :

Art.-Nr.: / Item No.: / Référence n° :

Maße (mm): / Sizes: / Dim. :

Körnung: / Grit: / Grain :

## EVE AIRFLEX



### EVE AIRFLEX Poliermotorscheiben

Verschleißfeste, offenporige Poliermotorscheiben für kühlen Schliff und effektive Politur auf Silber, Platin, Titan, Edelstahl und anderen Edelmetallen.

(verkleinerte Darstellung)



### EVE AIRFLEX Polishing Wheels

Long lasting open pore polishing wheels for cool trimming and effective polishing on silver, platinum, titanium, stainless steel and other precious metals.

(scaled down)



### EVE AIRFLEX Disques pour ponceuses

Disques pour ponceuses, à pores ouverts, résistants à l'usure pour un ponçage basse température et polissage efficace sur argent, platine, titane, acier inox et autres métaux précieux.

(représentation réduite)



AX115	AX115m	AX115f
9819	9829	9839
Ø 100 x 15, Bohrung Ø 6 / boring Ø 6 / Perçage Ø 6		
grob / coarse / gros		mittel / medium / moyen
		fein / fine / fin

#### Sicherheitshinweis:

Polierscheiben müssen immer geflanscht werden!

#### Safety Tip:

Polishing wheels must always be flanged!

#### Avis de sécurité :

Les disques de polissage doivent toujours être bridés !

Packung: / Pack: / Contenant :  
**1 Stück / piece / pièce**

empf.: / rec.: / recomm. :

**max. 3.000 min<sup>-1</sup>**

Art.-Bez.: / Item: / Dés. de l'art. :

Art.-Nr.: / Item No.: / Référence n° :

Maße (mm): / Sizes: / Dim. :

Körnung: / Grit: / Grain :

## EVE PUMICE



### EVE PUMICE Poliermotorscheiben

Bimspoliermotorscheiben zur Vor- und Nachpolitur von Fassungsrandern. Gefahrloses Polieren von mit Edelsteinen und synthetischen Steinen besetzten Schmuckstücken.

(verkleinerte Darstellung)



### EVE PUMICE Poliermotorscheiben

Pumice polishing wheels for pre- and re-polishing of frame margins. Safe polishing of jewellery set with precious and synthetic stones.

(scaled down)



### EVE PUMICE Disques pour ponceuses

Disques pour ponceuses en pierre ponce pour le prépolissage et le polissage de finition des contours. Polissage des bijoux ornés de pierres précieuses et de pierres synthétiques sans risque de les abîmer.

(représentation réduite)



P-R100/15Pm	P-R100/15Pf
3039	3139
Ø 100 x 15, Bohrung Ø 12,7 / boring Ø 12,7 / Perçage Ø 12,7	
mittel / medium / moyen	
fein / fine / fin	

#### Sicherheitshinweis:

Polierscheiben müssen immer geflanscht werden!

#### Safety Tip:

Polishing wheels must always be flanged!

#### Avis de sécurité :

Les disques de polissage doivent toujours être bridés !

Packung: / Pack: / Contenant :  
**1 Stück / piece / pièce**

empf.: / rec.: / recomm. :

**max. 3.000 min<sup>-1</sup>**

Art.-Bez.: / Item: / Dés. de l'art. :

Art.-Nr.: / Item No.: / Référence n° :

Maße (mm): / Sizes: / Dim. :

Körnung: / Grit: / Grain :

# Schleifgranulat

Grinding Media / Grains de meulage



## EVE GRANULAT



### EVE GRANULAT

Schleifgranulat für Vibrations-, Tellerfliehkraft- und Schleppschleifanlagen.

Optimales Einsatzgebiet ist die Bearbeitung von Metalloberflächen. Neben der Gusshautentfernung bei Edelmetalllegierungen oder NEM-Legierungen eignet sich das Granulat je nach Körnung und Härte zur Glanz- oder Hochglanzpolitur. Speziell in Schleppschleifanlagen ermöglicht das Granulat Feinschliff bei hervorragender Oberflächengüte. Besonders vorteilhaft erweist es sich für die Kantenverrundung bis zu 85µm bei Hartmetallwerkzeugen. Sehr kurze Bearbeitungszeiten bedingen die sehr hohe Haltbarkeit des Granulats.



### EVE GRANULAT

Media for Vibration Finishing Units, Disc Finishing Units or Drag Finishing Units.

The best application for this media is for polishing metal surfaces. Next to casting skin removal of precious and non-precious metals, the media can be used, depending on grit and hardness, to achieve a luster or high luster polishing result. It is especially advantageous for rounding corners up to 85µm on hard metal tools. Due to the short time required to polish these surfaces, the media is very durable and long lasting.



### EVE GRANULAT

Grains abrasifs pour machines centrifugeuses à disques, ponceuses à vibrations ou machines de finition par entraînement.

Le traitement des surfaces métalliques est le domaine d'utilisation optimal. En fonction de la granulométrie et de la dureté, le grain convient pour le polissage de glaçage et de lustrage, en plus du retrait de la peau de coulage des alliages de métaux précieux ou des alliages de métaux NP. Le grain permet un ponçage de précision d'une qualité de surface exceptionnelle en particulier dans les machines de finition par entraînement. L'arrondissement jusqu'à 85µm des arêtes des outils à pastille de carbure s'avère particulièrement avantageux. Des durées de traitement très brèves conditionnent la très grande durabilité du grain.



**Körnung:** / Grit: / Grain :  
**Bindung:** / Bond: / Liant :

- mittel** / medium / moyen  
**sehr hart** / x-hard / x-dur
- sehr grob** / x-coarse / x-gros  
**hart** / hard / dur
- grob** / coarse / gros  
**mittel** / medium / moyen
- mittel** / medium / moyen  
**mittel** / medium / moyen
- fein** / fine / fin  
**weich** / soft / doux

**Packung:** / Pack: / Conditionnement :  
**2,27 kg Beutel**  
5 lb bag / 2,27 kg Sachet  
**20 kg Eimer**  
44 lb bucket / 20 kg Seau

**Art.-Bez.:** / Item: / Dés. de l'art. :

**Art.-Nr.:** / Item No.: / Référence n° :

**Maße (mm):** / Sizes: / Dim. :

**Körnung:** / Grit: / Grain :

G423	G523	G623	G723	G823
5914	5915	5916	5917	5918
2/3	2/3	2/3	2/3	2/3
mittel / medium / moyen	sehr grob / x-coarse / x-gros	grob / coarse / gros	mittel / medium / moyen	fein / fine / fin

G445	G545	G645	G745	G845
5904	5905	5906	5907	5908
4/5	4/5	4/5	4/5	4/5
mittel / medium / moyen	sehr grob / x-coarse / x-gros	grob / coarse / gros	mittel / medium / moyen	fein / fine / fin

**Art.-Bez.:** / Item: / Dés. de l'art. :

**Art.-Nr.:** / Item No.: / Référence n° :

**Maße (mm):** / Sizes: / Dim. :

**Körnung:** / Grit: / Grain :

# zubehör

ACCESSORIES / ACCESSOIRES



MUSTERKOFFER.....	44
ABRICHTWERKZEUGE.....	45
ACRYLGLASSTÄNDER.....	45
MAGNETSTÄNDER.....	45
TRÄGER.....	46

**Musterkoffer** / Sample Case / Mallette de démonstration



**Musterkoffer**

Das Komplettsortiment - alles auf einen Blick im hochwertigen, leichten Aluminiumkoffer. Der Musterkoffer kann nach Wunsch auch individuell angepasst werden.



**Sample Case**

The complete range of products - everything at a glance in a high quality, lightweight aluminium case. The sample case can also be tailored to your individual needs.



**Mallette de démonstration**

L'assortiment complet, tout du premier coup d'œil dans une mallette en aluminium, légère et de très grande qualité. Sur demande, la mallette de démonstration peut être aussi adaptée aux besoins individuels.



Art-Bez.: / Item: / Dés. de l'art. :

Art-Nr.: / Item No.: / Référence n° :

Musterkoffer / Sample Case / Mallette de démonstration

9983

**Abrichtwerkzeuge** / Dressing Tools / Outils de taillage



**Abrichtwerkzeuge**

Zum Reinigen, Profilieren und Abrichten von EVE Polierern.



**Dressing Tools**

For cleaning, profiling and dressing of EVE polishers.



**Outils de taillage**

Pour le nettoyage, le profilage et le taillage des polissoirs EVE.



AD50	AS10
9505	9501
25 x 12 x 6	20 x 33 x 4
Diamant / Diamond / Diamant	Korund / Corundum / Corindon

**Umlaufend diamantbeschichtet**

Fully diamond-coated  
Revêtement diamant tout autour

**Beidseitig belegt**

Double-coated  
Avec dépôt tout autour

Art-Bez.: / Item: / Dés. de l'art. :

Art-Nr.: / Item No.: / Référence n° :

Maße (mm): / Sizes: / Dim. :

Körnung: / Grit: / Grain :

**Acrylglasstände** / Acrylic Bur Stand / Présentoir acrylique



**Acrylglasstände**

Ihr individuelles Polierer-Set am Arbeitsplatz oder für die ansprechende, dekorative Präsentation von EVE Produkten. Hochwertiger Acrylglasstände mit EVE Logo-Aufdruck.



**Acrylic Bur Stand**

A personalized polishing set for your workstation or an elegant, decorative display for EVE products. High quality acrylic bur stand with EVE logo.



**Présentoir acrylique**

Votre set de polissage individuel à votre poste de travail ou pour la présentation décorative et plaisante des produits EVE. Présentoir acrylique avec logo EVE.



Acrylglasstände / Acrylic bur stand / Présentoir acrylique

9920

Art-Bez.: / Item: / Dés. de l'art. :

Art-Nr.: / Item No.: / Référence n° :

**Magnetstände** / Magnetic Base / Présentoirs magnétiques



**Magnetstände**

Standfester Magnetstände aus hochwertigem Kunststoff.



**Magnetic Base**

Durable magnetic base made of high quality plastic.



**Présentoirs magnétiques**

Présentoirs magnétiques stables en plastique de haute qualité.



Magnetstände weiß / Magnetic base white / Présentoir magnétique blanc

Magnetstände blau / Magnetic base blue / Présentoir magnétique bleu

9928

9929

Maße (mm): / Sizes: / Dim. :

Ø: 59 mm

Höhe: / Hight: / Hauteur :

57 mm

Art-Bez.: / Item: / Dés. de l'art. :

Art-Nr.: / Item No.: / Référence n° :

**Träger / Mandrels / Mandrins**



**Träger**

Präzisionsträger aus Edelstahl für unmontierte EVE Polierer.



**Mandrels**

Stainless steel precision mandrels for unmounted EVE polishers.



**Mandrins**

Mandrins de précision en inox pour les polissoirs non montés.

**Schaft Ø (mm): 2,35**

Shaft diameter (mm): 2.35  
Ø de tige (mm) : 2,35

**Packung: / Pack: / Contenant :**  
**3, 10, 100 Stück / piece / pièce**

**Art.-Bez.: / Item: / Dés. de l'art. :**

**Art.-Nr.: / Item No.: / Référence n° :**

**Schraubenkopf Ø (mm):**  
Screw-head Ø (mm): / Ø tête de vis (mm) :

60HP	61HP	77HP	78HP	88HP	95HP
9550	9551	9552	9553	9555	9565
-	-	5	5	8	-

**Spezialträger / Special Mandrels / Mandrins spécial**



**Spezialträger**

Präzisionsträger aus Edelstahl für Pinpolierer.



**Special Mandrels**

Stainless steel precision mandrels for pin polishers.



**Mandrins spécial**

Mandrins de précision en inox pour les pins.

**Schaft Ø (mm): 2,35**

Shaft diameter (mm): 2.35  
Ø de tige (mm) : 2,35

**Packung: / Pack: / Contenant :**  
**1, 10 Stück / piece / pièce**

**Art.-Bez.: / Item: / Dés. de l'art. :**

**Art.-Nr.: / Item No.: / Référence n° :**

**Innen-Ø (mm):**  
Inner-Ø (mm): / Ø intérieur (mm) :

M10HP	M20HP	M30HP	M40HP	M50HP
9531	9532	9533	9534	9535
1	2	3	4	5



**Hinweise:**

Instructions:  
Indications :

<http://www.eve-rotary.com/downloads/>





**EVE Ernst Vetter GmbH**  
Neureutstr. 6  
75210 Keltern, Germany  
Fon: +49 72 31 97 77 -0  
Fax: +49 72 31 97 77 99  
E-Mail: [info@eve-rotary.com](mailto:info@eve-rotary.com)

[www.eve-rotary.com](http://www.eve-rotary.com)