

2017-2018

Catálogo General  
**General Catalogue**  
*Catalogue Général*



**MESTRA**®







El departamento de diseño está considerado por la dirección de la empresa como un componente decisivo para llevar adelante su estrategia. Por su parte, un equipo de ingenieros experimentados y altamente cualificados se encarga del desarrollo de los nuevos proyectos.

**The design department is considered by the company management as a key element to develop its strategy. Besides, a team of experienced and highly skilled engineers is in charge of developing the new projects.**

*Le secteur du design est considéré par la direction comme un composant déterminant pour mener à bien la stratégie de l'entreprise. Une équipe d'ingénieurs expérimentés et hautement qualifiés assure la conception et le développement des nouveaux projets.*





**MESTRA®** invierte una gran parte de sus recursos en labores de investigación. La innovación de producto y la aportación de soluciones técnicas elegantes a problemas cotidianos del protésico dental, son nuestros mayores desafíos.

**MESTRA®** invests a large proportion of its resources in research. Product innovation and providing smart technical solutions to the daily problems of the dental technician are our main challenges.

**MESTRA®** investit une grande partie de ses bénéfices dans le secteur de la recherche. L'innovation du produit et la proposition de solutions techniques adéquates et élégantes aux problèmes quotidiens du prothésiste dentaire font l'objet de nos plus importants défis à relever.

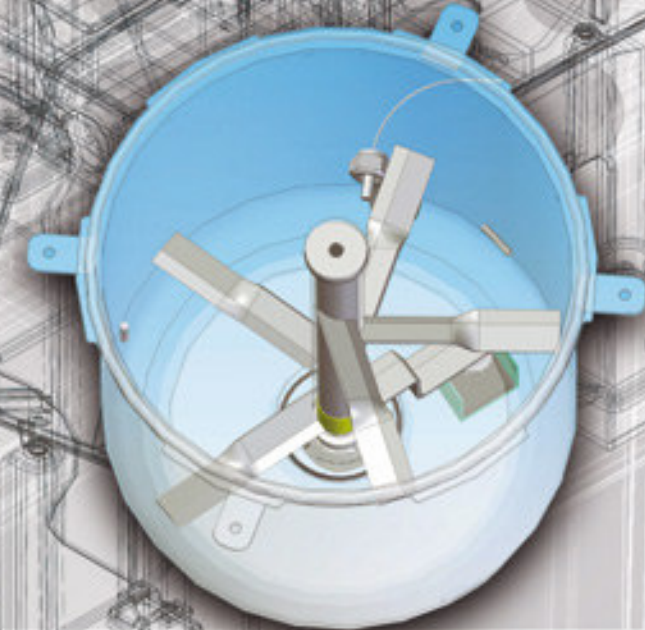
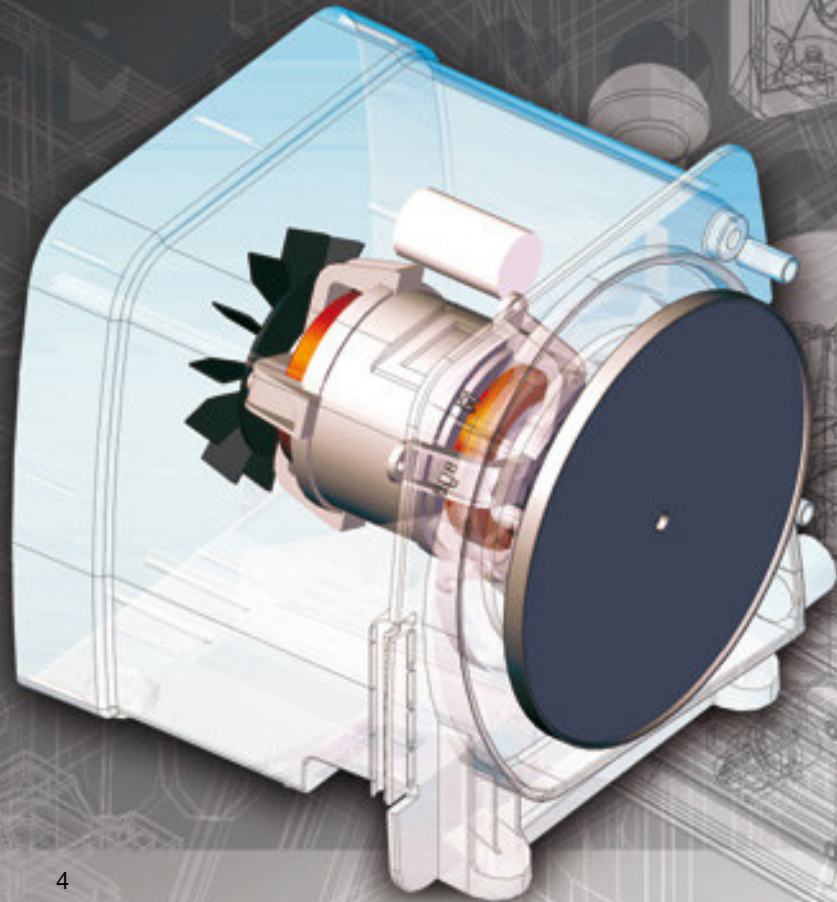



El producto **MESTRA®** tiene merecida fama de robusto y fiable, además de contar con las más importantes certificaciones a nivel mundial. En cuanto a la relación calidad/precio, nos situamos como una de las mejores opciones del mercado.

The **MESTRA®** products have a reputation for being robust and reliable, and for having the most important worldwide certifications. In regard to value for money, we are one of the best options in the market.

Le produit **MESTRA®** a la réputation méritée de robustesse et de fiabilité. Ce produit bénéficie des certifications les plus importantes au niveau mondial. quant au rapport qualité/prix, nous pensons nous dresser parmi les meilleures alternatives du marché actuel.





El Producto debe ser muy fiable y duradero. Además toda máquina debe ser reparable (no se acepta el concepto: "si se avería, tirar"). Un producto de calidad no tiene porque ser necesariamente caro. Su precio debe ser razonable, competitivo y adecuado a sus prestaciones.

**The Product has to be very reliable and durable. Besides, every machine should be repairable (the "if it fails, throw it away" concept is not accepted) A quality product has not to be necessarily expensive. Its price should be reasonable, competitive and according to its performance.**

*Le produit doit être très fiable et conçu pour durer. De plus tout appareil doit être réparable (nous n'acceptons pas le concept « en cas de panne jetez! ». Un produit de qualité ne doit pas forcément être cher. Son prix doit être raisonné, compétitif et doit correspondre à ses prestations.*





Hoy en día **MESTRA**® exporta a más de 50 países a lo largo de los cinco continentes y cuenta con un extenso catálogo que contiene más de 1000 referencias diferentes. Sin embargo, su más valioso recurso sigue siendo su equipo humano, compuesto por profesionales altamente cualificados.

Nowadays **MESTRA**® exports to more than 50 countries in five continents, and offers a wide catalogue with more than 1000 different products. But its most valuable resource is its human team, composed of highly skilled professionals.

Aujourd'hui **MESTRA**® exporte sur plus de 50 pays répartis dans les cinq continents et possède un catalogue fourni qui compte plus de 1000 références. Cependant, son atout le plus important est sans conteste l'équipe de professionnels hautement qualifiés qui composent l'entreprise.





En **MESTRA®** somos conscientes de que buena parte de nuestros clientes se encuentran lejos de nuestra empresa. La atención y el servicio “a distancia” es nuestra especialidad. La Asistencia Técnica, es uno de los puntos que más satisfacciones y orgullo nos produce.

In **MESTRA®** we are fully aware that many of our clients are far away from our company. The remote service is our strong point. Our technical support is one of our most satisfying sections, the service we are most proud of.

Chez **MESTRA®** nous sommes conscients qu’une très grande partie de nos clients se situent loin de notre entreprise. L’assistance technique « à distance » est devenue une de nos spécialités. Le service après-vente forme une de nos préoccupations principales. Il nous apporte en échange des satisfactions et des raisons de nous enorgueillir.

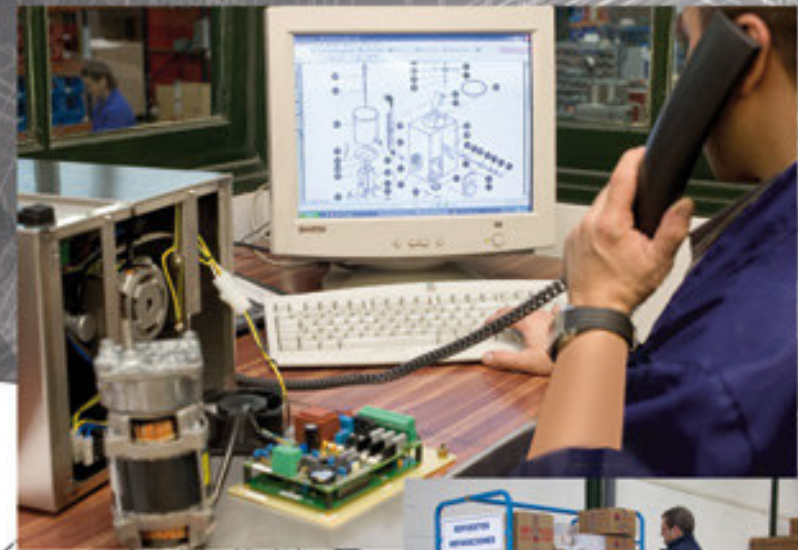
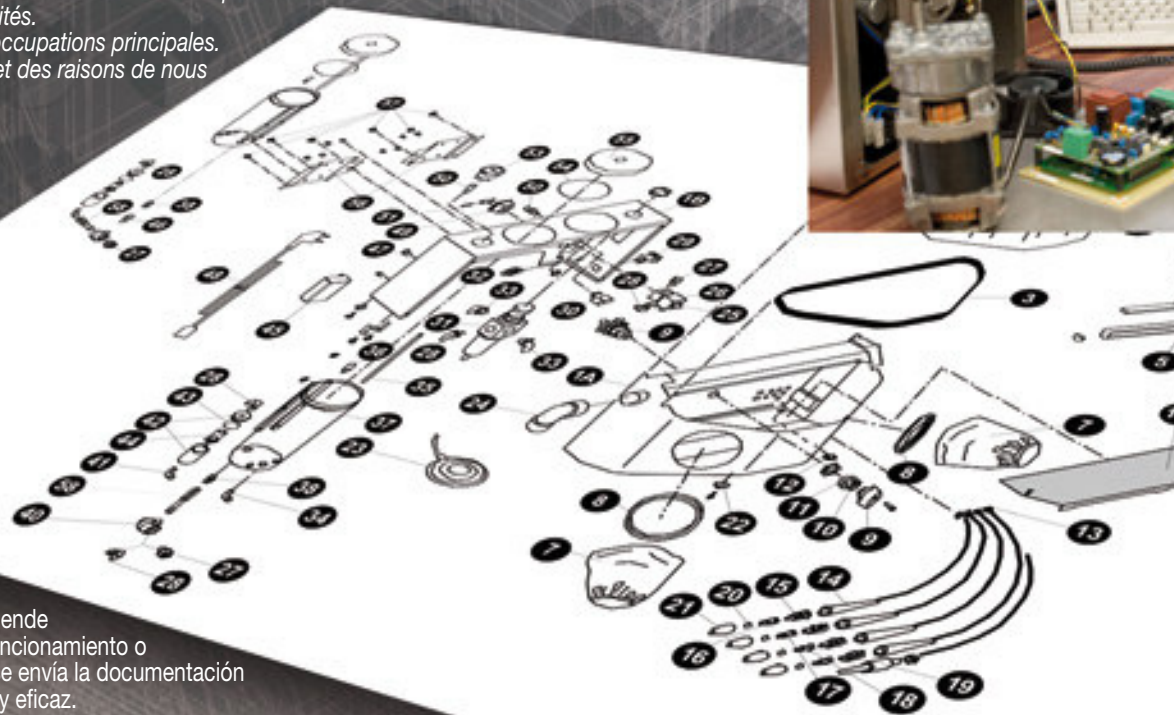

Nuestro personal del Servicio Técnico atiende personalmente cualquier duda en cuanto al funcionamiento o reparación del producto. En caso necesario, se envía la documentación precisa. Nuestro nivel de respuesta es rápido y eficaz.

Our technicians in the Technical Department will help you personally clear up any doubt you may have about the product’s operation or repair. When needed, we will have the required documentation sent to you. Our answer is quick and efficient.

Nos techniciens vous assistent en cas de doute quant au fonctionnement ou à la réparation de nos machines. Si besoin est, nous envoyons la documentation technique adaptée. Notre niveau de réponse est rapide et efficace.



Pág. \_\_\_\_\_

11 Articuladores  
**Articulators**  
*Articulateurs*

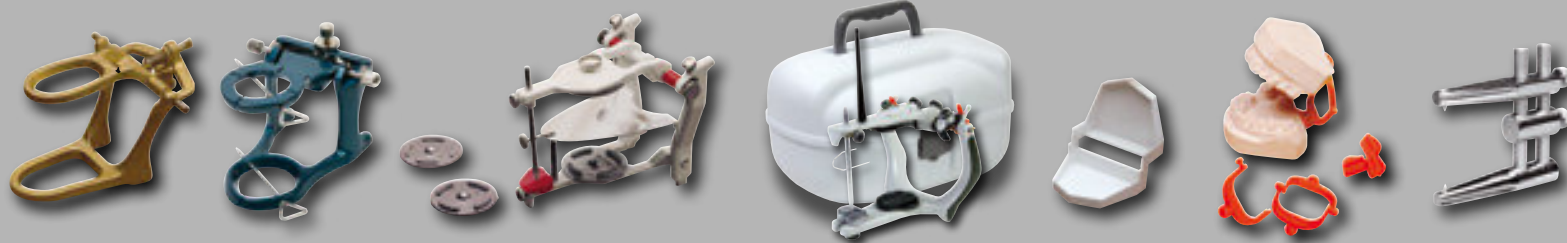

01

17 Muflas  
**Flasks**  
*Moufles*



02

25 Bridas, Prensas y Recipientes Polimerizadores  
**Clamps, Presses and Polymerizing Containers**  
*Brides, Presses et Récipients Polymérisateurs*



03

31 Centrifugas, Crisoles, Cilindros y accesorios  
**Casting machines, Crucibles, Casting Rings and accesories**  
*Frondes, Creusets, Cylindres et accessoires*



04

43 Utiles de Laboratorio  
**Laboratory Instruments**  
*Petit matériel de laboratoire*

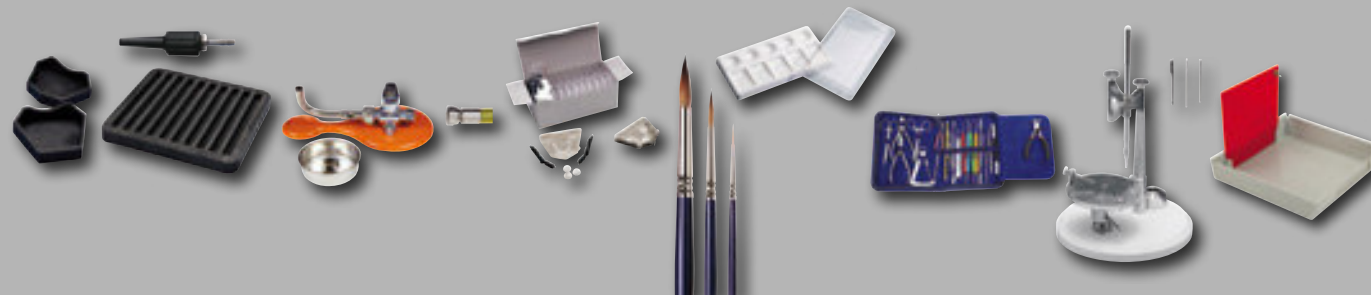

05











# Articuladores Articulators Articulateurs

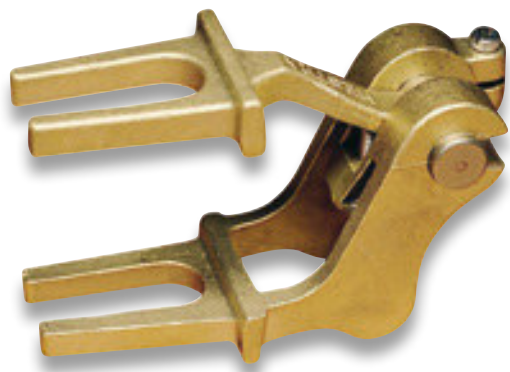

**ARTICULADOR CHARNELA PARA COMPLETAS R - 010010**  
**HINGED ARTICULATOR FOR COMPLETE DENTURES**  
**ARTICULATEUR A CHARNIERE POUR PROTHESES COMPLETES**

Articulador de charnela con eje de ajuste en acero inoxidable y tornillo para su reajuste.  
 Fabricado en latón de alta calidad.  
 Regulable por acción de un tornillo.  
 El brazo superior se desmonta fácilmente del inferior, para facilitar el reglaje.  
 Su gran ajuste le asegura un registro de mordida exacto cuando se reemplaza.

Hinged articulator with stainless steel adjustment axle and adjustment screw.  
 Made of high quality brass.  
 Adjustable by means of a screw.  
 Upper arm is easily removed from lower arm, facilitating adjustment.  
 Its wide adjustment range ensures accurate biting when replaced.

*Articulateur à charnière est muni d'un axe en acier inoxydable et d'une vis de fixation du bras supérieur.  
 Fabriqué en laiton de haute qualité.  
 Réglage par vis. Le bras supérieur est amovible.  
 Sa qualité de fabrication garantit un enregistrement d'occlusion rigoureux et fiable.*

DIMENSIONES	(L) 108 x (W) 40 x (H) 65 mm
DIMENSIONS DIMENSIONS	0,310 Kg



**ARTICULADOR DE CONOS R - 010020**  
**CONE ARTICULADOR**  
**ARTICULATEUR A AJUSTAGE CONIQUE**

El ajuste de este articulador es por conos, uno fijo y otro desplazable, suprimiéndose de este modo los desajustes producidos por el uso.  
 Se desmontan fácilmente sus brazos accionando su tuerca lateral, desplazándose simultáneamente el cono, por el empuje de un resorte interior. Los materiales de aleación ligera empleados en su fabricación, lo hacen más manejable y su fuerte y robusta estructura aseguran una mayor duración.

This articulator is adjusted by means of cones: one fixed and the other moveable. This prevents any mismatching due to wear.  
 The arms are easily removed by undoing the side nut. The pressure of its internal spring makes the cone move at the same time.  
 The light alloy materials used in its construction make it easy to handle, and its sturdy structure ensures a long lifetime.

*L'ajustage de cet articulateur se fait grâce à des butées coniques. L'une fixe, l'autre amovible, ce qui évite du jeu provoqué par une utilisation intensive.  
 Démontage aisé grâce à un système de molette actionnant un ressort qui permet de déplacer le cône.  
 Fabriqué en alliage léger pour une meilleure maniabilité.  
 Sa structure robuste est conçue pour une grande longévité.*

DIMENSIONES	DIMENSIONS DIMENSIONS	(L) 111 x (W) 90 x (H) 69 mm
		0,210 Kg

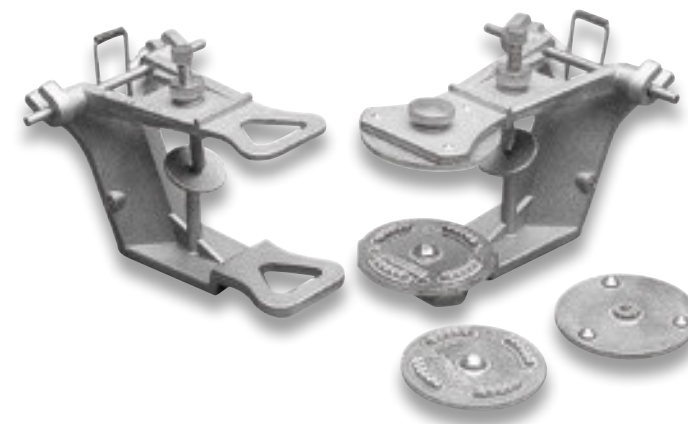

**ARTICULADOR DE MOVIMIENTO FUNCIONAL R-010030**  
**FUNCTIONAL MOVEMENT ARTICULATOR**  
**ARTICULATEUR A MOUVEMENT FONCTIONNEL**

Fabricado en aleación ligera con un óptimo compromiso entre peso y resistencia.  
 Reproduce con gran fidelidad el movimiento mandibular gracias a su muelle central y la inclinación de sus apoyos.

**It is made in light alloy and combines perfectly weight and endurance. It accurately reproduces jaw movement because of its central spring and the inclination of supports.**

*Fabriquée en alliage léger avec un bon compromis poids / résistance.  
 Il reproduit avec une grande fidélité le mouvement mandibulaire grâce à son ressort central et à une inclinaison de ses appuis.*

DIMENSIONES	DIMENSIONS DIMENSIONS	(L) 140 x (W) 105 x (H) 104 mm
		0,213 Kg

**ARTICULADOR DE MOVIMIENTO FUNCIONAL CON CUBETAS R-010032**  
**FUNCTIONAL MOVEMENT ARTICULATOR WITH TRAYS**  
**ARTICULATEUR A MOUVEMENT FONCTIONNEL AVEC PLAQUES DE MONTAGE**

De características similares al anterior pero con cubetas intercambiables. Se suministra con cuatro cubetas.

**Its characteristics are similar to the previous one but it has interchangeable trays. It is supplied with four trays.**

*De caractéristiques semblables à l'antérieur avec des plaques de montage interchangeables. Fourni avec 4 plaques.*

DIMENSIONES	DIMENSIONS DIMENSIONS	(L) 146 x (W) 105 x (H) 105 mm
		0,360 Kg



# Articuladores Articulators Articulateurs



ARTICULADOR FUNCIONAL DE DOS PUNTOS  
FUNCTIONAL TWO-POINTS ARTICULATOR  
ARTICULATEUR FONCTIONNEL A DEUX POINTS

R - 010040

Fabricados en latón y acero inoxidable.  
Con movimientos de lateralidad.

**Made of brass and stainless steel.  
With lateral movement.**

*Fabriqué en laiton et en acier inoxydable.  
Mouvements de latéralité.*

DIMENSIONES	DIMENSIONS	DIMENSIONS	(L) 126 x (W) 115 x (H) 78 mm 0,287 Kg
-------------	------------	------------	---

ARTICULADOR FUNCIONAL DE TRES PUNTOS  
FUNCTIONAL THREE-POINTS ARTICULATOR  
ARTICULATEUR FONCTIONNEL A TROIS POINTS

R - 010050

De iguales características al anterior aunque en formato más alargado y con guía incisal.

**Same as above, but longer and equipped with an incisal guide.**

*Mêmes caractéristiques que le précédent bien que de forme plus allongée et muni d'un guide antérieur.*

DIMENSIONES	DIMENSIONS	DIMENSIONS	(L) 145 x (W) 115 x (H) 95 mm 0,348 Kg
-------------	------------	------------	---

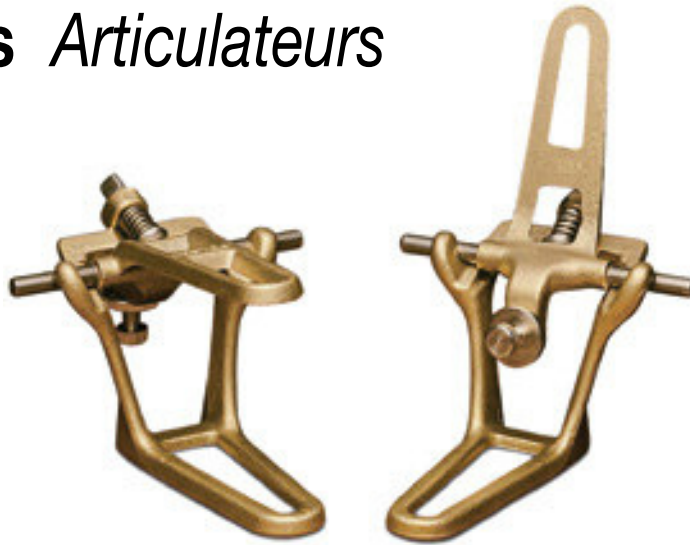

ARTICULADOR FUNCIONAL 2 PUNTOS PARA PUENTES  
FUNCTIONAL TWO POINTS ARTICULATOR FOR BRIDGES  
ARTICULATEUR FONCTIONNEL 2 POINTS POUR BRIDGES

R - 010060

Fabricado en latón y acero inoxidable.

El muelle instalado en el centro del maxilar superior permite desplazar éste y después retornar a su posición original.

El maxilar superior se mantiene en posición horizontal y se regula en altura con un tornillo, pudiendo igualmente elevarse formando un ángulo de 115° para facilitar el montaje del modelo superior.

**Made of brass and stainless steel.**

The spring fitted at the centre of the maxilla enables it to be moved and then returned to its original position.

The maxilla is held horizontal and its height is adjusted via a screw. It can also be opened to an angle of 115° to facilitate the mounting of the upper model.

*Fabriqué en laiton et en acier inoxydable.*

*Le ressort placé au centre du bras supérieur permet de déplacer celui-ci et de le faire revenir à sa position initiale.*

*Le bras supérieur se maintient dans sa position horizontale et se règle en hauteur grâce à une molette. On peut également le basculer jusqu'à 115° ce qui facilite le montage du modèle supérieur.*

DIMENSIONES	DIMENSIONS	DIMENSIONS	(L) 110 x (W) 80 x (H) 72 mm 0,161 Kg
-------------	------------	------------	--



ARTICULADOR PARA PROTESIS BALANCEADAS  
ARTICULATOR FOR BALANCED PROSTHESES  
ARTICULATEUR LEGER POUR PROTHESES BALANCEES

R - 010070

Equipado con bases de plástico desmontables, pudiendo de este modo trabajar con varios modelos a la vez.

**Equipped with removable plastic bases, allowing it to operate with several models at the same time.**

*Equipé de plaques de montage en plastique amovibles, ce qui permet de travailler sur plusieurs modèles avec le même articulateur.*

DIMENSIONES	DIMENSIONS	DIMENSIONS	(L) 150 x (W) 142 x (H) 110 mm 0,800 Kg
-------------	------------	------------	--



# Articuladores Articulators Articulateurs



ARTICULADOR BALANCEADO LIGERO **R - 010090**  
 LIGHT BALANCED ARTICULATOR  
 ARTICULATEUR LEGER POUR PROTHESES BALANCEES

El articulador MESTRA reproduce los movimientos mandibulares en base a unos registros medios obtenidos de los diagnósticos clínicos. Los muelles instalados por encima de los cóndilos permiten desplazar al maxilar superior retornando después a su posición original.

El articulador MESTRA está equipado con bases de aluminio desmontables que permiten trabajar con varios modelos a la vez y facilitar su encerado. Cuando los tornillos condilares están prietos el movimiento queda fijo. La guía incisal tiene unas muescas pintadas en rojo que orientan el paralelismo siendo la central la que deja paralelo al maxilar superior con el plano oclusal. El articulador MESTRA está fabricado con materiales de aleación ligera lo que le da gran manejabilidad por su escaso peso.

The MESTRA articulator reproduces mandible movements based on average records obtained from clinical diagnoses. The springs above the condyles allow the maxilla to be moved and then returned to its original position.

The MESTRA articulator is equipped with removable aluminium bases, enabling it to work with several models at the same time facilitating pattern waxing. No movement is possible when the condylar screws are tight. The incisal guide has red painted notches as a guide to parallelism. The central notch indicates that the maxilla is parallel to the occlusal plane.



The light weight of the alloys used means that the MESTRA articulator is easy to handle.

*L'articulateur MESTRA reproduit les mouvements mandibulaires moyens selon les enregistrements obtenus d'après des diagnostics cliniques. Les ressorts placés aux deux extrémités du bras supérieur permettent de régler les pentes condyliennes et de reproduire les mouvements de latéralité. L'articulateur MESTRA est équipé de plaques de montage amovibles, ce qui permet de travailler sur plusieurs modèles avec le même articulateur. Les vis latérales permettent de fixer l'articulation.*

*Le guide antérieur est équipé de rainure centrale qui détermine le parallélisme total avec la table de montage. Le articulateur MESTRA est fabriqué en alliage léger pour une meilleure maniabilité.*

DIMENSIONES / DIMENSIONS / DIMENSIONS

(L) 160 x (W) 125 x (H) 130 mm  0.600 Kg

 (L) 160 x (W) 135 x (H) 137 mm  0,637 kg



ARTICULADOR PLASTICO PARA MODELOS DE ORTODONCIA **R-010110**  
 PLASTIC ARTICULATOR FOR DENTAL CORRECTION PATTERNS  
 ARTICULATEUR EN PLASTIQUE POUR MODELES D'ORTHODONTIE



Limpio y práctico para guardar y presentar los modelos de correcciones dentales.

Clean and useful for containing and presenting dental correction patterns.

*Propre et pratique pour conserver et présenter des modèles d'étude.*

DIMENSIONES / DIMENSIONS / DIMENSIONS

(L) 79 x (W) 67 x (H) 63 mm (1 u.)  0.026 Kg

 (L) 400 x (W) 230 x (H) 300 mm (50 u.)  1,364 kg



# Articuladores Articulators Articulateurs

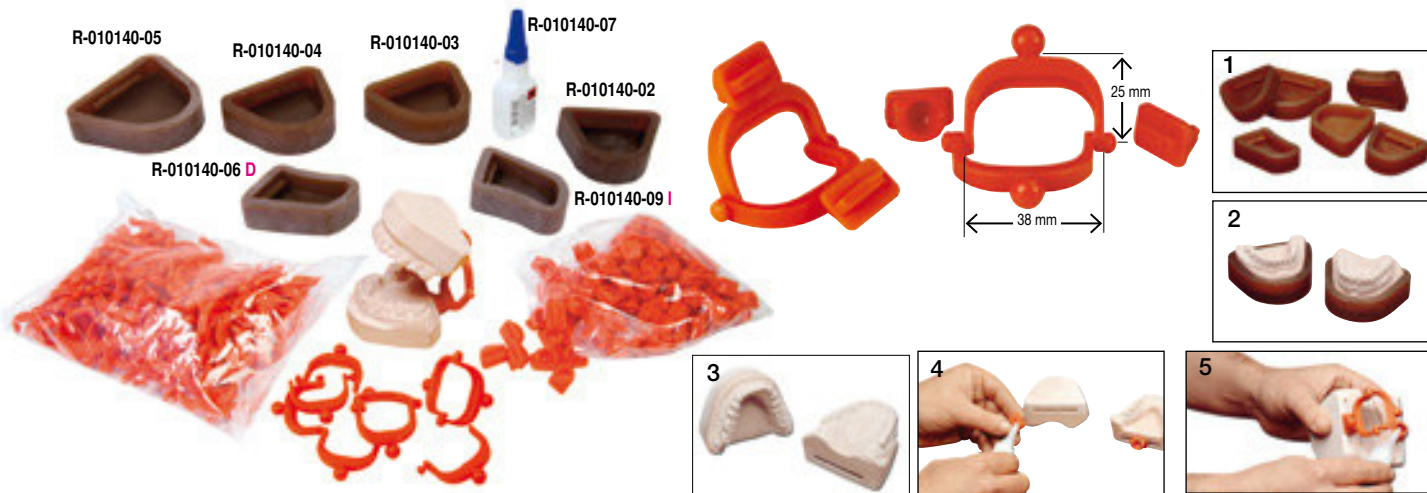

ARTICULADOR DE PLASTICO DESECHABLE  
DISPOSABLE PLASTIC ARTICULATOR  
ARTICULATEUR PLASTIQUE JETABLE

R - 010140

OCLUSOR DOBLE GUIA PARA ORTOPEDIA MAXILAR R - 010130  
DOUBLE GUIDE OCCLUSION DEVICE FOR MAXILLAR ORTHOPAEDICS  
OCCLUSION A DOUBLE GUIDE POUR ORTHOPEDIE DU MAXILLAIRE

Kit completo. Presentación:  
4 zócalos para completas.  
2 zócalos para parciales.  
1 bote de 20 grs. de cianoacrilato.  
50 articuladores.

Complete kit. Presentation:  
4 bases for complete prosthesis.  
2 bases for partial prosthesis.  
1 x 20 g. container of cyanoacrylate.  
50 articulators.

Kit complet. Présentation:  
4 socles pour prothèse complète.  
2 socles pour prothèse partielle.  
1 flacon de colle cyanoacrylate.  
50 occluseurs.

### MODO DE EMPLEO:

- Elegir el zócalo que más nos convenga, por tamaño.
- Vaciar la impresión como acostumbra.
- Retirar el modelo del zócalo, una vez fragüe la escayola.
- Verter un poco de cianoacrilato sobre el sombrero de la rótula (por su parte plana) y adherirlo en la ranura del modelo superior, presionando durante algunos segundos. Hacer lo mismo con el modelo inferior.
- Con los modelos de escayola posicionados uno sobre el otro, y las piezas ahorquilladas montadas, verter un poco de cianoacrilato en las bóvedas de los sombreros. Posteriormente introducir las esferas de las piezas ahorquilladas. (Esperar algún minuto para que el cianoacrilato fragüe)

### HOW TO USE:

- Choose the most suitable base size.
- Empty the impression as usual.
- Remove the model from the base once the plaster has set.
- Pour a little cyanoacrylate on the cap of the swivel joint (the flat part) and stick it into the slot in the top model. Press them together for a few seconds. Do the same with the bottom model.
- With the plaster models placed one on top of the other and the forks mounted, pour a little cyanoacrylate onto the domes of the hats. Then put in the spheres of the forks and wait a few moments until the cyanoacrylate sets.

### MODE D'EMPLOI

- Choisir un socle approprié.
- Couler l'empreinte comme habituellement.
- Une fois sec, sortir le modèle.
- Verser quelques gouttes de cyanoacrylate sur la partie plane du bec s'adaptant à l'occluseur et le faire adhérer dans le centre de la rainure du modèle en plâtre en le maintenant appuyé pendant quelques secondes. Procéder de la même façon avec le modèle antagoniste.
- Mettez les deux modèles en occlusion. Verser une goutte de cyanoacrylate dans la partie postérieure concave du bec. Introduire ensuite les boules de l'occluseur dans les parties concaves du bec. Attendre quelques secondes que la colle prenne.

(L) 250 x (W) 150 x (H) 100 mm 1,039 kg

DIMENSIONES	DIMENSIONS	(L) 105 x (W) 20 x (H) 95 mm
DIMENSIONS		0.498 Kg



ARTICULADOR DE MUELLES R - 010150  
SPRING ARTICULATOR  
ARTICULATEUR À RESSORTS

DIMENSIONES	DIMENSIONS	(L) 70 x (W) 52 x (H) 70 mm
DIMENSIONS		0.058 Kg

REPOSICIÓN 100 ARTICULADORES. R - 010145  
SPARES 100 ARTICULATORS.  
PIÈCES DE RECHANGE 100 OCCLUSEURS.

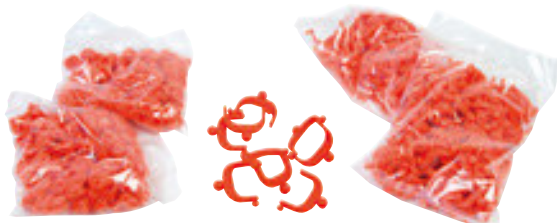



# Articuladores Articulators Articulateurs



**ARTICULADOR DE FIJACION RAPIDA** R-010160 R-010170  
**QUICK FIXING ARTICULATOR**  
**ARTICULATEUR À MONTAGE RAPIDE POUR PROTHÈSES**

Más información en Pág. 186 **More information in Pag. 186**  
*Plus information en Pag. 186*

R - 010185



Condilar Magnético  
**Magnetic Condylar**  
*Condylaire Magnétique*

**ARTICULADOR CONDILAR**  
**CONDYLAR ARTICULATOR**  
**ARTICULATEUR CONDYLAIRES**

Más información en Pág. 186 **More information in Pag. 186**  
*Plus information en Pag. 186*

R - 010186



Condilar Pasadores  
**Condylar with pins**  
*Condylaire par tiges*

R- 010185 / R-010186



**KIT COMPLETO ARTICULADOR** R- 010180  
**COMPLETE ARTICULATOR KIT**  
**KIT COMPLET D'ARTICULATEUR**

Más información en Pág. 187 **More information in Pag. 187**  
*Plus information en Pag. 187*



R - 010098

**ARTICULADOR "ARQUIMEDES JUNIOR"** R-010098  
**"ARQUIMEDES JUNIOR" ARTICULATOR**  
**ARTICULATEUR "ARQUIMEDES JUNIOR"**

Más información en Pág. 189 **More information in Pag. 189**  
*Plus information en Pag. 189*



R-010099

**ARTICULADOR TIPO ARCON "ARQUIMEDES PRO"** R-010099  
**"ARQUIMEDES PRO" ARCON TYPE ARTICULATOR**  
**ARTICULATEUR ARCON TYPE "ARQUIMEDES PRO"**

Más información en Pág. 188 **More information in Pag. 188**  
*Plus information en Pag. 188*



mod. Standard  
 R-010102-50



mod. ELITE  
 R-010100-55



R-010103

**ARTICULADOR TIPO ARCON "PROTRUSAL"** R-010103  
**"PROTRUSAL" ARCON TYPE ARTICULATOR**  
**ARTICULATEUR ARCON TYPE "PROTRUSAL"**

Más información en Pág. 189 **More information in Pag. 189**  
*Plus information en Pag. 189*



mod. Standard  
 R-010102-50



mod. ELITE  
 R-010100-55



R - 010107

**ARTICULADOR TIPO ARCON "4.000 S"** R-010107  
**"4000 S" ARCON TYPE ARTICULATOR**  
**ARTICULATEURS TYPE ARCON "4.000 S"**

Más información en Pág. 188 **More information in Pag. 188**  
*Plus information en Pag. 188*



# 022

(L) = Largo / Length / Longueur

(W) = Ancho / Width / Largeur

(H) = Alto / Height / Hauteur



Mufas  
Flasks  
Moufles



# Muflas Flasks Moufles



MUFLAS DE TORNILLOS  
**FLASK WITH SCREWS**  
 MOUFLES A VIS

Modelos Model Modèles	Dimensiones interiores Inside dimensions Dimensions int.	Material Material Matériel
R - 020010 Mediano Medium Moyen	92 x 74 x 46 mm 🔥 1,300 Kg	Latón Brass Laiton
R - 020020 Grande Large Grand	100 x 85 x 46 mm 🔥 1,500 Kg	Latón Brass Laiton



MUFLA SIN TORNILLOS (para brida)  
**SCREWLESS FLASK (for clamp)**  
 MOUFLE SANS VIS (pour bride)

Modelos Model Modèles	Dimensiones interiores Inside dimensions Dimensions int.	Material Material Matériel
R - 020040 Mediano Medium Moyen	92 x 74 x 46 mm 🔥 1,300 Kg	Latón Brass Laiton
R - 020050 Grande Large Grand	100 x 85 x 46 mm 🔥 1,600 Kg	Latón Brass Laiton



MUFLAS DE TORNILLOS (Con expulsor)  
**FLASK WITH SCREWS (With ejector)**  
 MOUFLES A VIS (Avec ejecteur)

R - 020060

Formada por tres piezas, con placa y orificio expulsor en su base.  
**Consisting of three parts, with plate and ejection hole in the base.**  
 Composé de trois pièces. La base est munie d'une plaque et d'un orifice d'éjection.

Modelos Model Modèles	Dimensiones interiores Inside dimensions Dimensions int.	Material Material Matériel
Grande Large Grand	100 x 85 x 48 mm 🔥 1,700 Kg	Latón Brass Laiton



# Muflas Flasks Moufles



MUFLAS SIN TORNILLOS (Con expulsor)  
**SCREWLESS FLASK (With ejector)**  
 MOUFLES SANS VIS (Avec ejecteur)

R - 020070

Formada por tres piezas, con placa y orificio expulsor en su base.  
**Consisting of three parts, with plate and ejection hole in the base.**  
 Composé de trois pièces. La base est munie d'une plaque et d'un orifice d'éjection.

Modelos Model Modèles	Dimensiones interiores Inside dimensions Dimensions int.	Material Material Matériel
Grande Large Grand	100 x 85 x 46 mm 1,700 Kg	Latón Brass Laiton



MUFLA REDONDA  
**ROUND FLASK**  
 MOUFLE ROND

R - 020080

Formada por tres piezas, con placa y orificio expulsor en su base.  
**Consisting of three parts, with plate and ejection hole in the base.**  
 Composé de trois pièces. La base est munie d'une plaque et d'un orifice d'éjection.

DIMENSIONES INTERIORES INSIDE DIMENSIONS DIMENSIONS INTERIEURES	99 x 80 x 48 mm 1,700 Kg
---	-----------------------------

MATERIAL: LATON  
 MATERIAL: BRASS  
 MATERIEL: LAITON



MUFLA CUADRADA  
**SQUARE FLASK**  
 MOUFLE CARRE

R - 020090

Formada por cuatro piezas para facilitar la extracción del bloque de escayola.  
**Consisting of four parts to facilitate removal of plaster block.**  
 Composé de quatre pièces pour permettre d'extraire le bloc de plâtre plus facilement.

DIMENSIONES INTERIORES INSIDE DIMENSIONS DIMENSIONS INTERIEURES	100 x 77 x 58 mm 1,900 Kg
---	------------------------------

MATERIAL: LATON  
 MATERIAL: BRASS  
 MATERIEL: LAITON



# Muflas Flasks Moufles

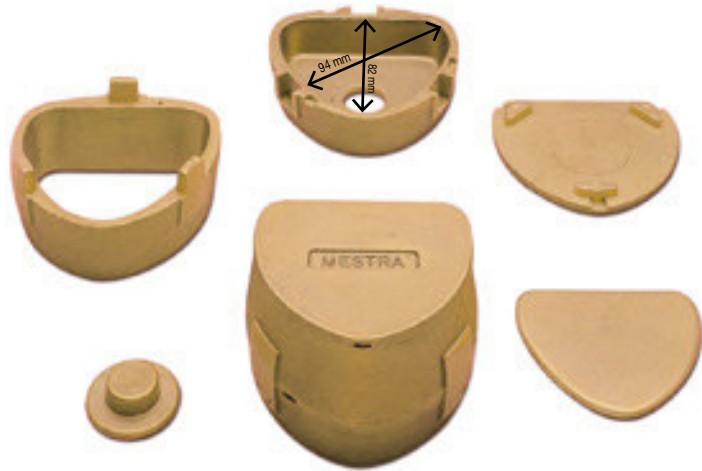

**MUFLA TRIANGULAR**  
**TRIANGULAR FLASK**  
**MOUFLE TRIANGULAIRE**

R - 020100

Formada por tres piezas y pivote expulsor de escayola por presión en la placa inferior.

Consisting of three parts to facilitate removal of plaster block.

Composé de trois pièces, avec pivot pour l'extraction du plâtre par pression sur la plaque inférieure.

<b>DIMENSIONES INTERIORES</b> <b>INSIDE DIMENSIONS</b> <b>DIMENSIONS INTERIEURES</b>	94 x 82 x 57 mm 1,700 Kg
--	-----------------------------

**MATERIAL: LATON**  
**MATERIAL: BRASS**  
**MATERIEL: LAITON**



**MUFLA DE TRES PITONES (para brida)**  
**FLASK WITH THREE PINS (for clamp)**  
**MOUFLE A TROIS BECS (pour bride)**

R - 020130

Formada por dos piezas.  
**Consisting of two parts.**  
Composé de deux pièces.

<b>DIMENSIONES INTERIORES</b> <b>INSIDE DIMENSIONS</b> <b>DIMENSIONS INTERIEURES</b>	95 x 92 x 52 mm 1,600 Kg
--	-----------------------------

**MATERIAL: LATON**  
**MATERIAL: BRASS**  
**MATERIEL: LAITON**

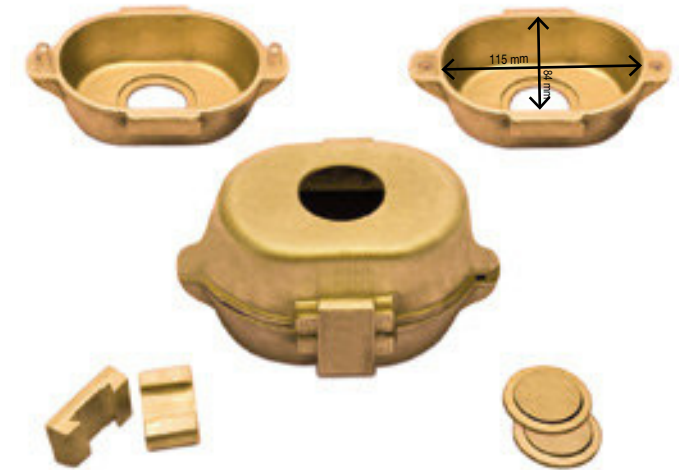

**MUFLA DE DOS PITONES Y CUÑAS**  
**FLASK WITH TWO PINS AND WEDGES**  
**MOUFLE A DEUX BECS ET A CLAVETTES**

R - 020135

Mufla de dos pitones y cuñas, formada por dos piezas, dos placas, con orificio expulsor y cuñas de cierre.

**Flask with two pins and wedges made up of two pieces, two plates, with ejection hole and closing wedges**

Moufle a deux becs et a clavettes compose de deux elements, deux plaques, avec orifice d'expulsion et clavettes assurant la fermeture du moufle

<b>DIMENSIONES INTERIORES</b> <b>INSIDE DIMENSIONS</b> <b>DIMENSIONS INTERIEURES</b>	115 x 84 x 60 mm 2,100 Kg
--	------------------------------

**MATERIAL: LATON**  
**MATERIAL: BRASS**  
**MATERIEL: LAITON**

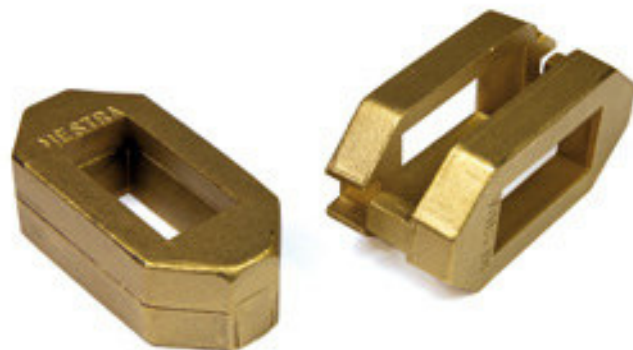

**MUFLA PARA PUENTES**  
**FLASK FOR BRIDGES**  
**MOUFLE POUR BRIDGES**

R - 020140

Con ajustes exteriores para facilitar su limpieza.  
**With external adjustments to facilitate cleaning.**  
*Avec ajustages extérieurs permettant le nettoyage.*

DIMENSIONES INTERIORES INSIDE DIMENSIONS DIMENSIONS INTERIEURES	60 x 33 x 30 mm 0,600 Kg
---	-----------------------------

**MATERIAL: LATON**  
**MATERIAL: BRASS**  
**MATERIEL: LAITON**



**MUFLA DE VERTIDO**  
**POURING FLASK**  
**MOUFLE POUR LA TECHNIQUE DE LA PROTHESE AMOVIBLE SANS PLATRE**

R - 020202

Especialmente diseñada para la técnica de “vertido de resinas”. Integra en un solo dispositivo todos los elementos necesarios para desarrollar paso a paso esta popular técnica:  
Mesa de trabajo con imán central.  
Tapa superior para el vertido y llenado de Gelatina/Silicona.  
Orificios laterales para el vertido de la resina.  
Caja agujereada para la limpieza al vapor de los dientes.  
Se suministra con imán y tubo de corte en acero inoxidable.

**Special designed for the “Resin Pouring Technique”. Only one whole device with all the necessary elements to perform step by step this popular technique: Working table with central magnet.  
Up cover for the pouring and filling with jelly/silicone.  
Side holes for the resin pouring.  
Pierced case for the steam cleaning of teeth.  
Supplied with magnet and stainless steel cutting tube.**

*Spécialement conçu pour la technique de la coulée directe de la résine. Intègre en un seul dispositif tous les éléments nécessaires pour réaliser cette technique pas à pas.  
Table de travail avec un aimant central.  
Partie supérieure pour le remplissage de gélatine/silicone.  
Orifices latéraux pour la coulée de la résine.  
Récipient troué pour le nettoyage à la vapeur des dents.  
Fourni avec aimant et un tube de découpage en acier inoxydable.*

**DIMENSIONES INTERIORES / INSIDE DIMENSIONS**  
**DIMENSIONS INTERIEURES**

(L) 105 x (W) 88 x (H) 50 mm	0,237 kg
(L) 130 x (W) 115 x (H) 85 mm	0,335 kg



# Muflas Flasks Moufles



R-020150



R-020151



R - 020160



R-020170



R-020171

**MUFLA PARA DUPLICAR (Grande)**  
**FLASK FOR DUPLICATING (Large)**  
*CUVETTE A GEL POUR DUPLICATA*

R - 020150

Fabricada en aluminio  
**Made of aluminium**  
*Fabriquée en aluminium.*

**DIMENSIONES INTERIORES**  
**INSIDE DIMENSIONS**  
*DIMENSIONS INTERIEURES*

110 x 83 x 53 mm  
0,550 Kg

**MUFLA PARA DUPLICAR (Grande)**  
**FLASK FOR DUPLICATING (Large)**  
*CUVETTE A GEL POUR DUPLICATA*

R - 020151

Fabricada en aluminio. Su cuerpo es igual a la R - 020150 siendo su tapa lisa de goma.

**Made of aluminium. Body same as R - 020150 but with flat rubber cover.**

*Fabriquée en aluminium. Mêmes dimensions que la R - 020150,*

*Avec base plane en caoutchouc.*

**DIMENSIONES INTERIORES**  
**INSIDE DIMENSIONS**  
*DIMENSIONS INTERIEURES*

110 x 83 x 53 mm  
0,546 Kg

**MUFLA PARA DUPLICAR (Pequeña)**  
**FLASK FOR DUPLICATING (Small)**  
*CUVETTE A GEL POUR DUPLICATA (petite)*

Fabricada en aluminio. Con tapa de goma para mejorar su cierre y altillo incorporado.

**Made of aluminium. With rubber cover for better sealing.**

*Fabriquée en aluminium. Base en caoutchouc améliorant la fermeture; base rehaussée.*

**DIMENSIONES INTERIORES**  
**INSIDE DIMENSIONS**  
*DIMENSIONS INTERIEURES*

100 x 80 x 55 mm  
0,326 Kg

**MUFLA PARA DUPLICAR (Pequeña)**  
**FLASK FOR DUPLICATING (Small)**  
*CUVETTE A GEL POUR DUPLICATA*

R - 020170

Fabricada en aluminio. Su cuerpo es igual a la R - 020160

**Made of aluminium. Body same as R - 020160**

*Fabriquée en aluminium. Mêmes dimensions que la R - 020160*

**DIMENSIONES INTERIORES**  
**INSIDE DIMENSIONS**  
*DIMENSIONS INTERIEURES*

100 x 80 x 55 mm  
0,311 Kg

**MUFLA PARA DUPLICAR (Pequeña)**  
**FLASK FOR DUPLICATING (Small)**  
*CUVETTE A GEL POUR DUPLICATA*

R - 020171

Fabricada en aluminio. Su cuerpo es igual a la R - 020160 siendo su tapa lisa de goma.

**Made of aluminium. Body same as R - 020160 but with flat rubber cover.**

*Fabriquée en aluminium. Mêmes dimensions que la R - 020160, Avec base plane en caoutchouc.*

**DIMENSIONES INTERIORES**  
**INSIDE DIMENSIONS**  
*DIMENSIONS INTERIEURES*

100 x 80 x 55 mm  
0,355 Kg

# Muflas Flasks Moufles



R-020180

R-020185

**MUFLA PARA DUPLICAR DE PLASTICO**  
**PLASTIC FLASK FOR DUPLICATING**  
 CUVETTE A GEL EN PLASTIQUE POUR DUPLICATA

R - 020180

**DIMENSIONES INTERIORES**  
**INSIDE DIMENSIONS**  
 DIMENSIONS INTERIEURES

100 x 85 x 55 mm  
 0,116 Kg

**MUFLA DUPLICAR DE PLASTICO CON TAPA LISA DE GOMA** R - 020185  
**PLASTIC FLASK FOR DUPLICATING WITH FLAT RUBBER COVER**  
 CUVETTE A GEL EN PLASTIQUE POUR DUPLICATA AVEC BASE PLANE EN CAOUTCHOUC

**DIMENSIONES INTERIORES**  
**INSIDE DIMENSIONS**  
 DIMENSIONS INTERIEURES

100 x 85 x 55 mm  
 0,231 Kg



**MUFLA DE DUPLICAR PARA SILICONAS**  
**FLASK FOR SILICONE DUPLICATING**  
 CUVETTE DE DUPLICATION POUR SILICONES

R - 020186

La utilización cada día más importante de silicona para la duplicación de modelos en la técnica de la prótesis para esqueléticos, nos ha llevado a estudiar y realizar una mufla que minimice la cantidad de material empleado sin alterar la calidad del trabajo.

La mufla MESTRA está totalmente fabricada en policarbonato, un material muy resistente y duradero.

Una solución sobria, económica y limpia para trabajos de gran precisión.

**The more widespread use of silicone for the duplication of models in the prosthesis technique for skeletons has led us to study and make a flask that minimizes the quantity of materials used, without altering the quality of the work.**

**The MESTRA flask is made entirely of polycarbonate, a very strong and durable material. A sensible, economic, and clean solution for high-precision work.**

*L'utilisation chaque jour plus importante de silicone pour les duplicata des modèles dans la technique de la prothèse squelettée, nous a amenés à concevoir et réalisant la quantité de produit utilisé sans altérer la qualité du travail réalisé. La cuvette MESTRA est complètement fabriquée en polycarbonate, un matériau très résistant et durable. Une solution sobre, économique et propre pour des travaux de grande précision.*

**DIMENSIONES INTERIORES** **INSIDE DIMENSIONS**  
 DIMENSIONS INTERIEURES

85 x 65 x 40 mm  
 0,052 Kg



**MUFLA PARA ORTODONCIA**  
**FLASK FOR ORTHODONTICS**  
 MOUFLE POUR ORTHODONTIE

R - 020200

Fabricada en duro-aluminio.

**Made of duralumin.**

*Fabriquée en aluminium dur.*

**DIMENSIONES INTERIORES / INSIDE DIMENSIONS / DIMENSIONS INTERIEURES**

Ø 97 x (H) 88 mm

1,417 kg



**MUFLA PARA INYECTAR POLIAMIDAS**  
**FLASK FOR INJECT POLYAMIDES**  
 CUVETTE A GEL INJECTER DE POLYAMIDES

R - 020210

**DIMENSIONES INTERIORES / INSIDE DIMENSIONS / DIMENSIONS INTERIEURES**

95 x 83 x (H) 64 mm

1,148 kg

**DIMENSIONES EXTERIORES / EXTERIOR DIMENSIONS / DIMENSIONS EXTÉRIEURES**

(L) 120 x (W) 123 x (H) 74 mm

1,148 kg



# Muflas Flasks Moufles

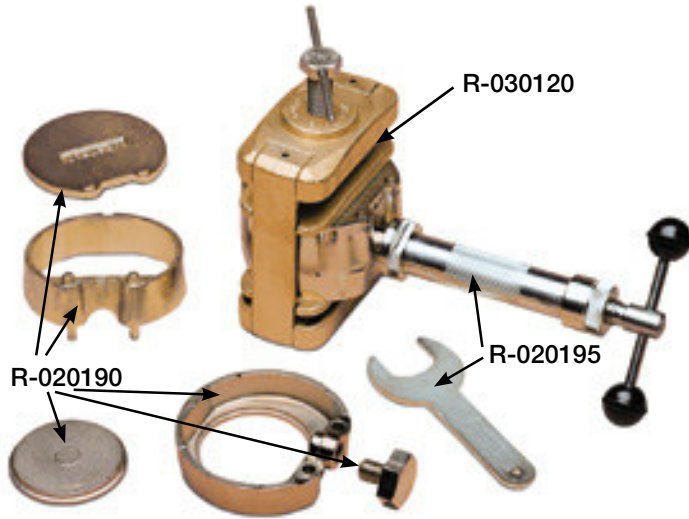

**INJECTORA DE RESINAS**  
**RESIN INJECTOR**  
**INJECTEUR DE RESINES**

**R - 020195**

Este sistema de introducción de la resina en la mufla, para la confección de prótesis mediante inyección, es operativo y práctico, y no obliga al operador a cambiar.  
 – Las marcas y producto que utiliza habitualmente.  
 – Las técnicas habituales de preparación de resinas.  
 – Las técnicas y dispositivos de polimerización.  
 Evitando la adquisición de nuevos equipos costosos y complejos en su funcionamiento.

**This system for injecting resin into the flask to make prostheses is functional and practical. The operator does not need to change brands, products, resin preparation techniques or polymerizing devices and techniques he does not normally work with. This means there is no need to purchase costly, complex new equipment.**

*Ce système d'introduction de la résine dans le MOUFLE, pour la réalisation de prothèses par injection est très opérationnel et pratique. Il évite à l'opérateur de devoir changer.*

- Les marques et le produit qu'il utilise habituellement.
- Les techniques habituelles de préparation des résines.
- Les techniques et les dispositifs habituels de polymérisation.

*Ceci évite également l'achat de nouveaux équipements coûteux et d'un fonctionnement complexe.*

**COMPONENTES DEL SISTEMA:**

- 1.º Mufla inyectora construida en latón forjado y niquelado. R-020190
- 2.º Brida: se puede utilizar cualquier brida MESTRA. R-030120
- 3.º Inyectora: construida en Acero inox. Está dotada de llave para atornillar la jeringa y el tapón de la mufla. R-020195

**SYSTEM COMPONENTS:**

- 1.º Injector flask made of forged, nickel-plated brass. R-020190



**MUFLA PARA MICROONDAS**  
**FLASK FOR MICROWAVE OVEN**  
**MOUFLE MICRO-ONDAS**

**R - 020208**

Fabricada en composite de alta resistencia, es totalmente compatible con los hornos microondas domésticos. Mediante el uso de esta técnica se ahorra un considerable tiempo en la elaboración de trabajos.

**Made of high resistance composite, it is totally compatible with domestic microwave ovens. Using this technique saves a lot of working time.**

*Fabriquée en composite haute résistance, elle est entièrement compatible avec les fours à micro-ondes domestiques. Cette technique permet un important gain de temps dans l'élaboration du travail.*

**DIMENSIONES INTERIORES / INSIDE DIMENSIONS**  
**DIMENSIONS INTERIEURES**

(L) 90 x (W) 70 x (H) 49 mm	0,400 kg
(L) 125 x (W) 105 x (H) 90 mm	0,452 kg

- 2.º Flange: any MESTRA flange can be used. R-030120
- 3.º Injector: made of stainless steel, with a key to screw on the syringe and the muffle cover. R-020195

**COMPOSANTS DU SYSTEME:**

- 1.º MOUFLE d'injection en laiton forgé et niquelé. R-020190
- 2.º Bride: on peut utiliser n'importe quelle bride MESTRA. R-030120
- 3.º Injecteur; en acier inox et muni d'une clef pour visser la seringue et le couvercle du moufle. R-020195

R-020190 + 020195	2,746 kg
-------------------	----------



**MUFLA PARA DUPLICAR CON ALGINATO**  
**ALGINATE POURING FLASK**  
**MOUFLE A DUPLIQUER A L'ALGINATE**

**R-020205**  
**R-020206**

Fabricada en metal niquelado altamente resistente a la corrosión. Es posible disminuir las dimensiones interiores mediante el empleo de unos reductores de goma disponibles como accesorio. De esta manera el volumen se puede ajustar a trabajos medianos y grandes.

**Made of nickel-plated metal highly resistant to corrosion. The inner measurements can be reduced by using rubber pieces, supplied as accessories. This way the volume can be adapted to middle sized and big works.**

*Fabriquée en métal niquelé d'une haute résistance à la corrosion. Les dimensions intérieures peuvent se réduire à l'aide de réducteurs en caoutchouc, disponibles comme accessoires. Le volume peut ainsi être ajusté à la dimension du modèle.*

**DIMENSIONES INTERIORES / INSIDE DIMENSIONS**  
**DIMENSIONS INTERIEURES**

(L) 100 x (W) 83 x (H) 44 mm	0,280 kg
(L) 110 x (W) 110 x (H) 64 mm	0,330 kg

**REDUCTOR (goma) 2 u.**  
**REDUCTOR (rubber) 2 u.**  
**RÉDUCTEURS (caoutchouc) 2 u.**

**R-020206-01**

(L) = Largo / Length / Longueur

(W) = Ancho / Width / Largeur

(H) = Alto / Height / Hauteur

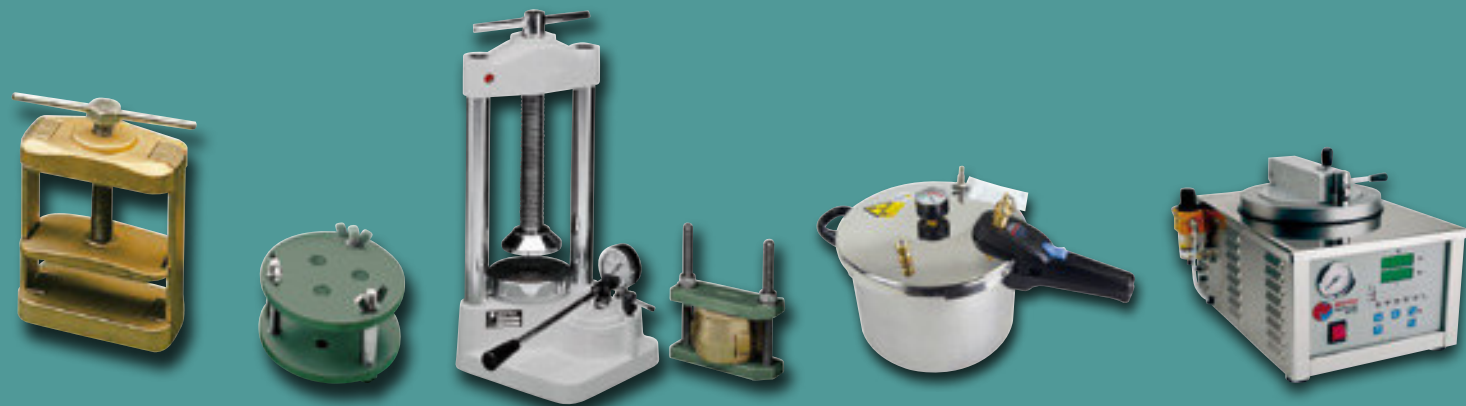

Bridas, Prensas, etc.  
Clamps, Presses, etc.  
Brides, Presses, etc.



# Bridas, Prensas, etc. Clamps, Presses, etc. Brides, Presses, etc.



R-030000

BRIDA PARA RECIPIENTE PRESION  
CLAMP FOR PRESSURE-VESSEL  
BRIDE POUR RECIPIENT PRESSION

R - 030000

Fabricada en duraluminio templado.  
**Made of hardened duralumin.**  
Fabriquée en duralumin trempé.

DIMENSIONES INTERIORES / INSIDE DIMENSIONS /  
DIMENSIONS INTERIEURES

Ancho / Width / Largeur	130 mm
Alto / Height / Hauteur	175 mm
Peso / Weight / Poids	3 kg



R-030010

RECIPIENTE A PRESION (Para resinas auto-polimerizantes) R - 030010  
PRESSURE VESSEL (For self-polymerizing resins)  
RECIPIENT A PRESSION (Pour les résines auto-polymérisantes)

Permite efectuar con las resinas auto-polimerizantes reparaciones y adiciones mejorando la calidad del trabajo.  
Elimina porosidades y atenúa el cambio de color en las prótesis tratadas.

**Allows repair and addition operations by using self-polymerizing resins in order to improve work quality. Removes porosity and reduces colour changes in treated prosthesis.**

*Pour les réparations et les rebasages avec de la résine auto-polymérisante. Avec ce récipient on obtient un travail de meilleure qualité. Il élimine les porosités et atténue le changement de couleur des prothèses traitées.*

DIMENSIONES EXTERIORES		DIMENSIONES INTERIORES	
Alto Height Hauteur	165 mm	Alto Height Hauteur	115 mm
Diámetro Diameter Diamètre	123 mm	Diámetro Diameter Diamètre	103 mm
Peso / Weight / Poids			1,600 kg

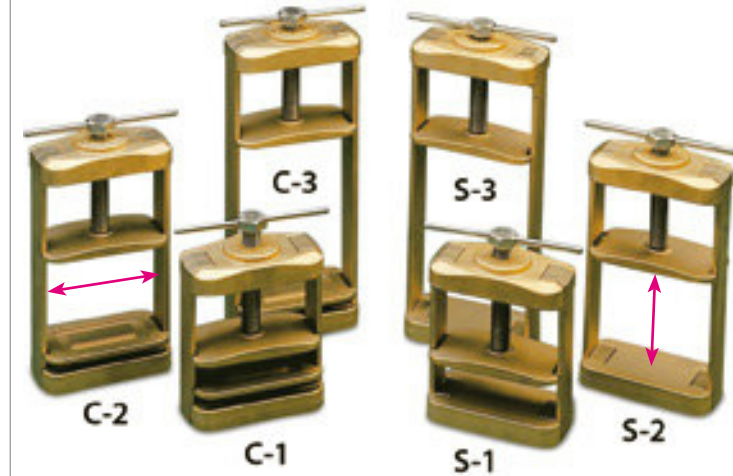

BRIDA DE LATON PARA MUFLAS  
BRASS FLASK CLAMP  
BRIDE EN LAITON POUR MOUFLES

S-1 R-030090  
S-2 R-030100  
S-3 R-030110

BRIDA DE LATON PARA MUFLAS C. MUELLE  
BRASS CLAMP FOR SPRING FLASK  
BRIDE EN LAITON POUR MOUFLE AVEC RESSORT

C-1 R - 030120  
C-2 R - 030130  
C-3 R - 030140

Fabricados en latón y acero inoxidable  
**Made of brass and stainless steel**  
Fabriquée en laiton et en acier inoxydable

DIMENSIONES INTERIORES / INSIDE DIMENSIONS /  
DIMENSIONS INTERIEURES

		Ancho / Width / Largeur	↔ 110 mm	
Altura / Height / Hauteur	S-1	Una mufla / One flask / Une moufle	↕ 25-95 mm	2,8 Kg
	S-2	Dos muflas / Two flasks / Deux moufles	↕ 90-165 mm	3 Kg
	S-3	Tres muflas / Three flasks / Trois moufles	↕ 140-235 mm	3,2 Kg
	C-1	Una mufla / One flask / Une moufle	↕ 25-75 mm	3,2 Kg
	C-2	Dos muflas / Two flasks / Deux moufles	↕ 90-145 mm	3,4 Kg
	C-3	Tres muflas / Three flasks / Trois moufles	↕ 140-215 mm	3,6 Kg

# Bridas, Prensas, etc. Clamps, Presses, etc. Brides, Presses, etc.



BRIDAS PARA MUFLAS  
CLAMPS FOR FLASKS  
BRIDE POUR MOUFLES

R - 030150=S1  
R - 030160=S2  
R - 030170=S3

Fabricados en acero inoxidable.  
Made of stainless steel.  
Fabriquée en acier inoxydable.

BRIDAS CON MUELLE PARA MUFLAS  
SPRING CLAMP FOR FLASKS  
BRIDES A RESSORT POUR MOUFLES

R - 030180=C1  
R - 030190=C2  
R - 030200=C3

Fabricados en acero inoxidable.  
Made of stainless steel.  
Fabriquée en acier inoxydable.

DIMENSIONES INTERIORES / INSIDE DIMENSIONS /  
DIMENSIONS INTERIEURES

		Ancho / Width / Largeur	110 mm	
Altura / Height / Hauteur	S-1	Una mufla / One flask / Une moufle	45-75 mm	1,8 Kg
	S-2	Dos muflas / Two flasks / Deux mouffes	90-145 mm	1,9 Kg
	S-3	Tres muflas / Three flasks / Trois mouffes	140-200 mm	2,1 Kg
	C-1	Una mufla / One flask / Une moufle	30-75 mm	2,5 Kg
	C-2	Dos muflas / Two flasks / Deux mouffes	90-145 mm	2,7 Kg
	C-3	Tres muflas / Three flasks / Trois mouffes	140-200 mm	2,8 Kg



BRIDAS PARA PUENTES  
CLAMP FOR BRIDGES  
BRIDE A BRIDGES

R - 030210

Fabricada en latón y acero inoxidable.  
Made of brass and stainless steel.  
Fabriquée en laiton et en acier inoxydable.

DIMENSIONES INTERIORES / INSIDE DIMENSIONS /  
DIMENSIONS INTERIEURES

Altura / Height / Hauteur	17- 40 mm
Anchura / Width / Longueur	96 mm
Peso / Weight / Poids	1,3 kg



BRIDAS PARA REBASES  
OVERHOIST CLAMPS  
PRESSES A REBASER

R - 030220=AP  
R - 030230=I  
R - 030240=AG

Para un rebasado cómodo y rápido de prótesis de resina acrílica autopolimerizable. Evita los alzamientos de mordida.  
AP 1°: Pequeña, construida en aluminio y acero inox. ø 99 mm. ↓ 82 mm.  
I 2°: Mediana, construida totalmente en acero inox. 18/8 ø 110 mm. ↓ 87 mm.  
AG 3°: Grande, construida en aluminio y acero inox. ø 121 mm. ↓ 87 mm.

For comfortable and rapid overhoisting of acrylic self-polymerizing prostheses. Prevents rising of bite.

AP N°. 1 Small, made of aluminium and stainless steel, ø 99 mm., ↓ ht 82 mm.  
I N°. 2 Medium, made totally of 18/8, stainless steel ø 110 mm., ↓ ht 87 mm.  
AG N°. 3 Large, made of aluminium and stainless steel, ø 121 mm., ↓ ht 87 mm.

Pour un rebasage ou une réparation aisés et rapides des prothèses en résine autopolymérisable. Evite les erreurs de mordus.

AP 1°: Petite, fabriquée en aluminium et acier inox., ø 99 mm. ↓ 82 mm.  
I 2°: Moyenne, fabriquée totalement en acier inoxydable 18/8 ø 110 mm. ↓ 87 mm.  
AG 3°: Grande, fabriquée en aluminium et en acier inox. ø 121 mm. ↓ 87 mm.

(AP) Peso / Weight / Poids	0,600 kg
(I) Peso / Weight / Poids	1,381 kg
(AG) Peso / Weight / Poids	0,815 kg



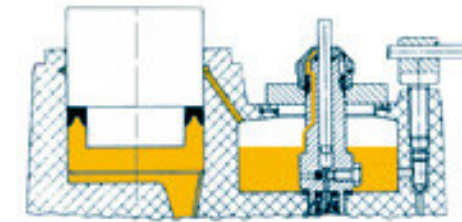

**PRENSA HIDRAULICA**  
**HYDRAULIC PRESS**  
**PRESSE HYDRAULIQUE**

R - 030350

La prensa hidráulica de laboratorio MESTRA, es robusta y visualmente agradable. Su manejo es cómodo y sencillo y en su construcción se han aplicado las últimas tendencias de nuevos materiales.

Su sistema oleohidráulico está diseñado para que el aceite no escape de la cámara.

Todas las piezas que pueden sufrir desgaste están construidas en acero bonificado y rectificado, y su acabado se hace con pintura epoxi. La prensa MESTRA lleva incorporados muelles de recuperación del platillo inferior que le permiten estar siempre en posición de utilización. Su anchura entre columnas y el diámetro del platillo superior, permite introducir y sacar la(s) mufla(s) con la brida para prensa MESTRA R - 030380, sin necesidad de tener que subir ni bajar el husillo, ahorrándose tiempo e incomodidades.

**The MESTRA hydraulic laboratory press is sturdy and pleasing to the eye. It is simple and easy to handle, and the latest trends in new materials have been applied to its construction. Its oil-hydraulic system is designed so that the oil cannot escape from the chamber.**

**All parts subject to wear are made of ground hardened and tempered steel and finished with epoxy paint.**

**The MESTRA press includes bottom plate recovery springs which enable it to be always in a usable position.**

**The top plate diameter and the width between columns enable flask(s) to be inserted and removed with the MESTRA R-030380, press flange, without having to raise or lower the spindle, thus saving time and trouble.**

*La presse hydraulique MESTRA est robuste, d'une ligne agréable et d'un maniement facile. Elle a été construite suivant les dernières tendances et avec des matériaux nouveaux. Le système hydraulique est conçu de manière à ce que l'huile ne puisse pas sortir de la chambre.*

*Les pièces susceptibles d'usure sont en acier amélioré et rectifié. La finition est en peinture époxy.*

*La presse MESTRA est munie de ressorts pour la récupération du plateau inférieur, grâce auxquels elle est toujours en position de récupération.*

*La largeur entre colonnes et le diamètre du plateau supérieur, permettent d'introduire et d'enlever les moufls avec la bride pour presse.*

*MESTRA R - 030380, sans avoir besoin de monter ou de descendre la broche, ce qui se traduit par une économie de temps et une plus grande commodité.*

**ESPACIO UTIL / USEFUL SPACE / ESPACE UTILE**

Alto / <b>Height</b> / <i>Hauteur</i>	235 mm
Ancho / <b>Width</b> / <i>Largeur</i>	140 mm
Recorrido máximo del pistón <b>Maximum piston travel</b> <i>Course maximale du piston</i>	25 mm
Potencia máxima admitida <b>Maximum power admitted</b> <i>Puissance maximale admise</i>	15.200 Kg = 400 Kg/cm <sup>2</sup>
Potencia máxima recomendada <b>Maximum power recommended</b> <i>Puissance maximale recommandée</i>	9.500 Kg = 250 Kg/cm <sup>2</sup>

**DIMENSIONES / DIMENSIONS / DIMENSIONS**

Altura / <b>Height</b> / <i>Hauteur</i>	530 mm (husillo bajo) (screw down) ( <i>broche en bas</i> )
Ancho / <b>Width</b> / <i>Largeur</i>	225 mm
Fondo / <b>Depth</b> / <i>Profondeur</i>	230 mm (sin palanca) (without lever) ( <i>sans levier</i> )
Diámetro de la mesa / <b>Table diameter</b> <i>Diametre de la table</i>	125 mm
Peso / <b>Weight</b> / <i>Poids</i>	20 kg

(L) 270 x (W) 270 x (H) 570 mm	22,000 kg
--------------------------------	-----------

# Bridas, Prensas, etc. Clamps, Presses, etc. Brides, Presses, etc.

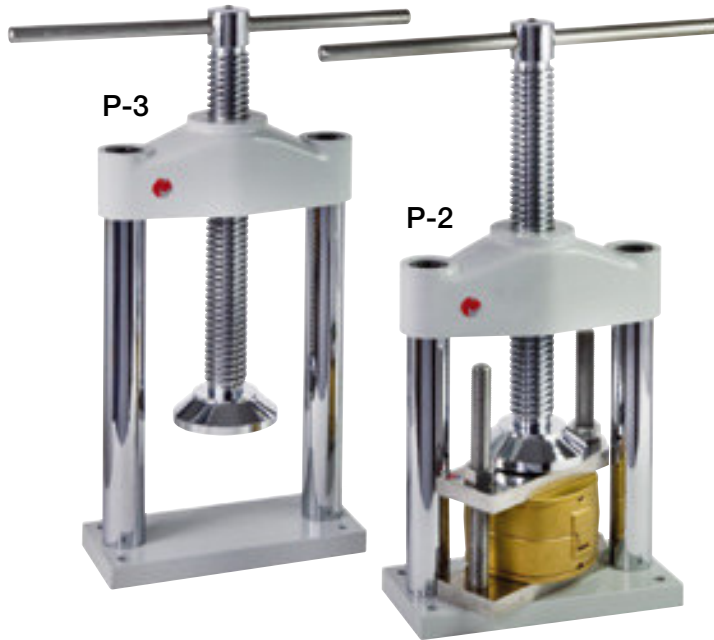

PRESA PARA MUFLAS  
PRESSES FOR FLASK  
PRESSE A MOUFLES

P-2 R - 030360  
P-3 R - 030370

Especialmente robusta. Ideada para soportar las mayores presiones.  
Se fabrica para dos o tres muflas.  
**Very robust. Designed to withstand high pressures.**  
Available for either two or three flask.  
*Particulièrement robuste. Conçue pour supporter les plus grandes pressions.*  
*Fabriquée pour deux ou trois mouffles.*

## DIMENSIONES INTERIORES / INSIDE DIMENSIONS DIMENSIONS INTERIEURES

Ancho / Width / Largeur	140 mm
Altura P-2 para dos muflas entre plato y base Height P-2 for two flasks between plate and base Hauteur P-2 pour deux mouffles entre le plateau et la base	180 mm
Altura P-3 para tres muflas entre plato y base Height P-3 for three flasks between plate and base Hauteur P-3 pour trois mouffles entre le plateau et la base	255 mm
Peso / Weight / Poids	11,5 / 12,6 kg

(L) 435 x (W) 270 x (H) 270 mm 13 / 13,700 kg



BRIDA PARA PRENSA (ALUMINIO)  
CLAMP FOR PRESS (ALUMINIUM)  
BRIDE POUR PRESSE (ALUMINIUM)

R - 030380 2 muflas  
R - 030390 3 muflas

Esta brida es de gran utilidad pudiendo ahorrar con su empleo mucho tiempo. Se introduce en la prensa con las muflas dentro, sacándolas después de la prensada y aproximación de sus tuercas laterales. Sirve indistintamente para una o dos muflas. La brida para prensa está fabricada con aluminios especiales templados y tratados, lo que le da a la vez de una consistencia y recuperación superior al hierro, mayor duración. Sus husillos, tuercas y arandelas son de acero inoxidable consiguiendo así un conjunto incorrosionable y reducir a más de la mitad su peso.

**This useful clamp can save a great deal of time. It is put into the press with the flask inside. They are removed after pressing and lateral nut approach. It can be used for one or two flasks. This clamp for presses is made of special hardened and treated aluminum for greater consistency and recovery, and longer life than iron clamps. The use of stainless steel screws, nuts and washers makes the assembly rust-proof and reduces its weight by half.**

*Grâce à cette bride extrêmement utile, on peut économiser beaucoup de temps. On l'introduit dans la presse avec les mouffles à l'intérieur, et on les retire après l'opération de pressage et d'approche des vis latérales. Elle peut servir pour un seul moufle ou pour deux. La bride pour presse est fabriquée avec des aluminiums spéciaux, trempés et traités, qui lui donnent une consistance et une récupération supérieures à celles du fer, ainsi qu'une plus longue durabilité. Les broches, les écrous et les rondelles, en acier inoxydable, en font un ensemble qui ne se corrode pas, et réduisent son poids de moitié.*

## DIMENSIONES INTERIORES / INSIDE DIMENSIONS DIMENSIONS INTERIEURES

	3 muflas	2 muflas
Altura / Height / Hauteur	0-215 mm	0-145 mm
Anchura / Width / Largeur	115 mm	115 mm
Peso / Weight / Poids	1.5 Kg	1.4 Kg



BRIDA PARA PRENSA (ACERO INOXIDABLE)  
CLAMP FOR PRESS (STAINLESS STEEL)  
BRIDE POUR PRESSE (ACIER INOXYDABLE)

R - 030400 2 muflas  
R - 030410 3 muflas

De idénticas dimensiones y formas que las anteriores pero fabricadas totalmente en acero inoxidable 18/8.

**Same dimensions and shape as the above but made entirely of 18/8 stainless steel.**

*Dimensions et formes identiques aux précédentes, mais entièrement fabriquées en acier inoxydable 18/8.*

## DIMENSIONES INTERIORES / INSIDE DIMENSIONS DIMENSIONS INTERIEURES

	3 muflas	2 muflas
Altura / Height / Hauteur	0-215 mm	0-145 mm
Anchura / Width / Largeur	115 mm	115 mm
Peso / Weight / Poids	2,1 Kg	1,9 Kg



# Bridas, Prensas, etc. Clamps, Presses, etc. Brides, Presses, etc.



OLLA POLIMERIZADORA NEUMÁTICA  
**PNEUMATIC POLYMERIZING POT**  
 RECIPIENT A POLYMERISER PNEUMATIQUE

R - 030420

Construida en Acero Inoxidable. Para la polimerización en frío o caliente a una presión de hasta 2 kg/cm<sup>2</sup>. Doble válvula de seguridad. Válvula de entrada de aire con antirretorno. Manguera con cierre automático. Temperatura máxima 60 °C.

**Made of stainless steel. For cold and hot polymerizing at pressures up to 2 kg/cm<sup>2</sup>. Double safety valve. Air intake valve with backflow preventer. Hose with automatic closing. Maximum temperature 60°**

*Fabriquée en acier inoxydable. Pour la polymérisation à froid et à chaud à une pression inférieure ou égale à 2 kg/cm<sup>2</sup>. Double valve de sécurité. Valve d'admission avec anti-retour. Tuyau avec fermeture automatique. Température maximale 60°C.*

**DIMENSIONES / DIMENSIONS / DIMENSIONS**

Alto / Height / Hauteur	235 mm
Ancho / Width / Largeur	245 mm
Fondo / Length / Longueur	420 mm
Peso / Weight / Poids	2,406 Kg
Diámetro / Diameter / Diamètre	245 mm
Fabricada / Material / Matériel	Acero inoxidable / Stainless steel / Acier inoxydable
Capacidad / Capacity / Capacité	6 L

(L) 275 x (W) 440 x (H) 260 mm 3,440 kg



POLI-PLUS (Polimerizadora a presión)  
**POLI-PLUS (Pressure polymerizer)**  
 POLI-PLUS (Polymérisateur à pression)

R-080460

Construida en Acero Inoxidable. Cuba de aluminio anodizado con triple sistema de seguridad en la apertura y cierre de la tapa. Control computerizado automático, con el cual podemos hacer encendido controlado en el tiempo, subidas y mantenimiento de temperaturas controladas. Al terminar el ciclo de trabajo, descarga manual y desconexión automática.

**Made of stainless steel Tank of anodized aluminium with triple safety system when lid opening and closing. Its automatic computerized control makes possible a switch on controlling time, temperature rises and controlled temperatures. When working cycle finishes, there is a manual discharge and automatic disconnection.**

*Fabriquée en acier inoxydable Cuve en aluminium anodisé munie d'un triple système de sécurité lors de l'ouverture et de la fermeture du couvercle. Le contrôle et le fonctionnement de l'appareil se font par microprocesseur bénéficie d'un report de mise en route. La montée et le maintien en température sont entièrement paramétrables. À la fin du cycle, poli-plus effectuée d'une décharge manuel et d'une déconnexion automatique.*

**CARACTERÍSTICAS TÉCNICAS MEDIDAS EXTERIORES**  
**TECHNICAL CHARACTERISTICS: OUTSIDE DIMENSIONS**  
**CARACTERISTIQUES TECHNIQUES MESURES EXTERIEURES**

Alto / Height / Hauteur	320 mm
Ancho / Width / Largeur	310 mm
Fondo / Length / Longueur	395 mm
Peso / Weight / Poids	20 kg
Temperatura máxima de trabajo / Max. working temperature / Température maximale de travail	135° C
Presión máxima de trabajo / Max. working pressure / Pression maximale de travail	6,5 Kg c2
Capacidad de la cuba / Bucket capacity / Capacité de la cuve	Ø 135 x 115
Potencia consumida / Consumption / Puissance consommée	1000 W
Tensión alimentación / Power supply / Tension d'alimentation	230 V 50-60 Hz

(L) 420 x (W) 600 x (H) 440 mm 23,000 kg



# 044



(L) = Largo / Length / Longueur  
(W) = Ancho / Width / Largeur  
(H) = Alto / Height / Hauteur

Centrífugas, Crisoles, Cilindros y Accesorios  
Casting machines, Crucibles, Casting Ring and Accessories  
Frondes, Creusets, Cylindres et Accessoires



# Centrífugas, Crisoles, Cilindros y Accesorios. Casting machines, Crucibles, Casting Rings and Accessories

## Frondes, Creusets, Cylindres et Accessoires



VESTACAST (ACERO INOXIDABLE)  
 VESTACAST (STAINLESS STEEL)  
 VESTACAST (ACIER INOXYDABLE)

R-040061



Fundidora compacta de sobremesa de inducción, de altas prestaciones y sencillo manejo. A pesar de estar dotada de un sofisticado control electrónico, su maniobra se ha simplificado al máximo para que resulte tan fácil de utilizar como una máquina centrifugadora convencional. El chasis está construido enteramente en Acero Inoxidable. Cuenta además con una elevada potencia de 2600 W. y un control manual potencia / temperatura, lo que le permite fundir metales hasta los 1750 °C. En general puede fundir cualquier aleación dental a excepción del titanio y sus aleaciones.

Las principales ventajas de Vestacast podrían resumirse de la siguiente manera:

- 1) Excelente rendimiento energético: alta capacidad de fundición frente a un bajo consumo.
- 2) Fundición homogénea con mínimas pérdidas de material. Importante reducción del acabado necesario en los trabajos realizados con Vestacast.
- 3) Muy compacta. Sencilla de mantener y manejar.

**A compact high-performance table-top induction melter that is easy to operate. Despite being equipped with a sophisticated electronic control system, its operation has been simplified so it is as easy to use as a conventional centrifuge. The frame is built with 100% stainless steel. It is also quite powerful (2600 w) and has manual power/temperature control, which enables it to melt metals up to 1750 °C. In general, it can melt any dental alloy with the exception of titanium and its alloys. The main advantages of Vestacast can be summarised as follows:**

- 1) Excellent energy performance: high melting capacity with low energy consumption.
- 2) Uniform melting with very little loss of material. Considerable reduction in the finishing needed in work done with the Vestacast.
- 3) Very compact. Easy to maintain and operate.

*Fronde compacte de table à induction, facile à utiliser permettant des coulées de qualité. Bien que composée d'un contrôle électronique sophistiqué, la fronde VESTACAST est d'une utilisation très simple, aussi facile sinon plus que celle d'une fronde électrique traditionnelle. Le châssis est entièrement construit en acier inoxydable. Sa puissance est de 2600W. Elle bénéficie d'un contrôle manuel puissance/ température.*

*La température de coulée peut atteindre 1750 °C. Elle peut couler tout type d'alliage, exception faite des alliages dentaires à base de titane nécessitant des mises sous vide.*

*Les principaux avantages pourraient se résumer comme suit:*

- 1) Excellent rendement énergétique: grande capacité de coulée pour une faible consommation.
- 2) Coulée homogène avec faible déperdition de matériau: Gain de temps dans les sablages et retouches postérieures à la coulée.
- 3) Très compacte. Simple d'entretien, simple à utiliser.

### CARACTERISTICAS / CHARACTERISTICS / CARACTERISTIQUES

Alto / Height / Hauteur	360 mm
Ancho / Width / Largeur	565 mm
Fondo / Length / Longueur	640 mm
Peso / Weight / Poids	55,500 Kg
Voltaje / Voltage / Alimentation	230V - 50 / 60 Hz.
Consumo / Power / Puissance	16 A (aprox.)
Potencia de fundido Melting power Fusion puissance	2,6 KW 100 kHz
Suministro de agua Water supply Approvisionnement en eau	2 l. /min. (aprox.)

(L) 700 x (W) 670 x (H) 700 mm 72,000 kg



El chasis está construido íntegramente en acero inoxidable, material que facilita la limpieza y elimina el riesgo de oxidación.

**The frame is 100% stainless steel, which makes cleaning easier and eliminates the risk of oxidation.**

*Le châssis de la machine est construit entièrement en acier inoxydable, matériau facile à nettoyer et par définition inaltérable.*



El cuadro de control es de tipo sinóptico permitiendo un manejo intuitivo. Tres botones de mando y un potenciómetro con el que se regula la potencia de fundido, son suficientes para realizar el colado. La temperatura de fusión puede llegar a alcanzar los 1750 °C. El estado del proceso se visualiza a través de cuatro lamparitas indicadoras.

**The control panel is synoptic, allowing easy handling. Three control buttons and a potentiometer to regulate melting are sufficient to carry out casting.**

# Centrífugas, Crisoles, Cilindros y Accesorios. Casting machines, Crucibles, Casting Rings and Accessories

## Frondes, Creusets, Cylindres et Accessoires

The melting point can even reach 1750 °C. The state of the process is visualised by four pilot lights.

Ce panneau de contrôle est de type synoptique permettant une utilisation très intuitive. Trois boutons de commande et un potentiomètre grâce auquel on règle la puissance de la coulée suffisent à réaliser la coulée. La température de fusion peut atteindre les 1750°C. Les étapes du processus est visualisé grâce à 4 lampes témoin.



Los componentes empleados son de primera calidad y se encuentran ensamblados formando módulos autónomos. Con este concepto de diseño se simplifican enormemente las labores de mantenimiento: basta con soltar el módulo dañado y sustituirlo por otro nuevo, operación que puede llevarla a cabo cualquier Servicio Técnico con un coste reducido.

The components used are top-quality and are assembled to form independent modules. This design greatly simplifies maintenance tasks: just remove the damaged module and replace it with a new one. This operation can be carried out by any Technical Service at a reasonable cost.

Les composants utilisés, de premier choix, sont montés en modules autonomes. Grâce à cette logique d'assemblage, l'entretien devient très aisé. Il suffit de démonter le module endommagé et de le

remplacer par un autre. Cette opération peut être menée par n'importe quel service technique avec un prix modéré.

### ACCESORIOS INCLUIDOS

- 8 cilindros de colado
- 5 conos de polietileno
- 1 cono de polietileno con bebedero
- 1 crisol pico corto R-040562
- 1 crisol pico largo R-040563
- 1 cono universal para cilindros
- 6 soportes
- 1 manguera de entrada
- 1 manguera de salida

### INCLUDED ACCESSORY

- 8 casting rings
- 5 polyethylene cones
- 1 polyethylene cone with runner
- 1 crucible short peak R-040562
- 1 crucible long peak R-040563
- 1 universal cone for casting rings
- 6 holders
- 1 inlet hose
- 1 outlet hose

### ACCESSOIRES FOURNIS

- 8 cylindres de coulée
- 5 cônes en polyéthylène avec nourrice
- 1 creuset à bec court R-040562
- 1 creuset bec long R-040563
- 1 cône universel pour cylindres
- 6 supports
- 1 tuyau d'admission
- 1 tuyau d'évacuation



MUEBLE PARA CENTRIFUGA VESTACAST R-040062  
CABINET FOR VESTACAST CASTING MACHINE  
MEUBLE POUR FRONDE VESTACAST

Se encuentra disponible como accesorio una interesante base en acero inoxidable sobre la que situar la máquina para que ocupe el mínimo espacio y tenga una óptima altura de uso. El mueble cuenta con prácticas bandejas donde dejar accesorios, cilindros, tenazas, etc.

Available as an accessory, there is a practical stainless steel stand for the device to take up a minimal room and to achieve an optimal operation height. The unit features a set of practical trays to store accessories, casting rings, pliers...

Pour placer la machine afin qu'elle occupe le moins d'espace possible et pour avoir la meilleure hauteur d'utilisation, une intéressante base en acier inoxydable est offerte comme accessoire. Le meuble est équipé de plateaux, très pratiques pour poser les accessoires: cylindres, pinces, etc.

### DIMENSIONES / DIMENSIONS / DIMENSIONS

Alto / Height / Hauteur	640 mm
Ancho / Width / Largeur	550 mm
Fondo / Length / Longueur	550 mm
Peso / Weight / Poids	34,000 Kg

(L) 700 x (W) 700 x (H) 880 mm 47,000 kg

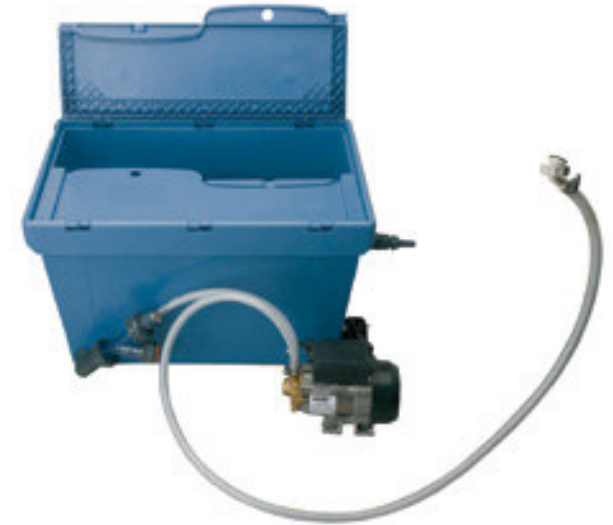

CIRCUITO DE REFRIGERACION R-040063  
COOLING CIRCUIT  
CIRCUIT DE RÉFRIGÉRATION

Se recomienda que la refrigeración de la máquina se realice mediante una conexión directa a la red de agua. Sin embargo, en el caso de que la máquina esté instalada en un local sin acceso al agua corriente, se encuentra disponible un circuito cerrado de refrigeración. El circuito, compacto y de reducidas dimensiones, es gobernado automáticamente por la propia máquina.

It is strongly recommended to cool the device through a direct connection to the water source. But in the case the device is installed in a room with no access to a water source, there is a closed cooling circuit available. The circuit, compact and small, is monitored automatically by the machine itself.

Le refroidissement de la machine doit se faire au moyen d'un branchement direct sur la distribution d'eau. Néanmoins, si elle est installée dans un local sans accès à l'eau courante, un circuit fermé de refroidissement peut être fourni. Le circuit est compact, avec des dimensions réduites et contrôlé automatiquement par la machine elle-même.

### DIMENSIONES / DIMENSIONS / DIMENSIONS

Alto / Height / Hauteur	350 mm
Ancho / Width / Largeur	600 mm
Fondo / Length / Longueur	450 mm
Peso / Weight / Poids	8,100 Kg

(L) 740 x (W) 680 x (H) 520 mm 16,100 kg



# Centrífugas, Crisoles, Cilindros y Accesorios. Casting machines, Crucibles, Casting Rings and Accessories

## Frondes, Creusets, Cylindres et Accessoires



CEN MOTOR SM-2 (ACERO INOXIDABLE)  
**SM-2 CEN MOTOR (STAINLESS STEEL)**  
 CEN-MOTOR SM2 (ACIER INOXYDABLE)

R-040064

**Inox**



El chasis está fabricado íntegramente en acero inoxidable.

**The bodywork is completely made in stainless steel.**

*Le châssis est fabriqué totalement en acier inoxydable.*

La CEN-MOTOR SM-2 supone una nueva generación del conocido modelo SM-1. Dispone de un chasis robusto de dimensiones compactas y alta rigidez, que junto a un sistema de "cabina flotante" reduce sustancialmente las vibraciones durante el funcionamiento de la máquina. El control electrónico con gobierno por microprocesador, permite regular de forma precisa y sencilla el par motor de arranque y el tiempo de centrifugado.

Con relación al brazo, podemos destacar como principales características su extraordinaria ligereza; su sistema de repliegue automático que evita que en un arranque descompensado se pierda el colado, y su capacidad para portar cilindros de hasta 100 mm. de diámetro.

**The SM-2 CEN-MOTOR is a new generation unit based on the existing SM-1. It features a robust, compact, high-rigidity chassis with a "floating cabin" system which substantially reduces vibration during operation. The electronic control uses a microprocessor to regulate starting motor torque and casting time simply and accurately.**

**The main features of the arm are its extraordinary lightness, its automatic return system to prevent losses on unexpected start-ups and its ability to handle casting rings of up to 100 mm in diameter.**

*La CEN-MOTOR SM-2 induit une nouvelle génération du modèle déjà connu SM-1. Cette fronde dispose d'un châssis robuste aux dimensions réduites et d'une grande rigidité, qui, associé à un système de « cabine flottante » réduit substantiellement les vibrations pendant le fonctionnement de la machine.*

*Le contrôle électronique commandé par micro processeur permet de réguler de manière précise et simple la force de démarrage du moteur ainsi que le temps de centrifugation de la fronde.*

*En ce qui concerne les caractéristiques du bras, on peut en souligner son extraordinaire légèreté, son système de repli automatique évitant les conséquences d'un démarrage non compensé, et sa capacité à recevoir des cylindres jusqu'à 100 mm de diamètre.*



El brazo es extremadamente ligero, lo que reduce las inercias en el arranque y las vibraciones durante la marcha. Está totalmente fabricado en acero de alta resistencia con acabado en níquel.

**Light arm that reduces starting inertia and operating vibrations. Completely made of high resistant steel with nickel coat.**

*Le bras est extrêmement léger, ce qui réduit l'inertie lors du démarrage et les vibrations lors du fonctionnement. Il est totalement fabriqué en acier de haute résistance avec une finition en nickel.*

# Centrífugas, Crisoles, Cilindros y Accesorios. Casting machines, Crucibles, Casting Rings and Accessories Frondes, Creusets, Cylindres et Accessoires



El portacilindros permite montar cilindros de hasta 100 mm. de diámetro. Mediante su sencillo sistema de regulación de altura se consigue una óptima alineación entre la boca del crisol y el bebedero del cilindro.

**Casting ring support allows mounting up to 100 mm casting rings. By a simple height regulating system an optimum line-up between crucible muzzle and dish is obtained.**

*Le porte-cylindres permet des cylindres jusqu'à 100 mm de diamètre. Grâce à un simple système de réglage de hauteur on peut obtenir un alignement optimal entre la sortie du creuset et le cône d'admission du cylindre.*



Durante el funcionamiento de la máquina la puerta de la cabina permanece bloqueada por un cierre de seguridad que evita posibles accidentes.

**When the machine is working, cabin door is blocked by a safety closing that avoids possible accidents.**

*Lors du fonctionnement de la machine, la porte de l'habitacle reste bloquée grâce à un système de sécurité prévenant d'éventuels accidents.*

## CARACTERÍSTICAS / CHARACTERISTICS / CARACTERISTIQUES

Alto / Height / Hauteur	330 mm
Ancho / Width / Largeur	600 mm
Fondo / Length / Longueur	560 mm
Peso / Weight / Poids	40,000 Kg
Motor monofásico / Monophasic motor / Moteur uniphasé	550 W
Consumo / Rated power / Puissance	
Tensión / Voltage / Tension	230V 50-60 hz

(L) 700 x (W) 700 x (H) 540 mm 51,000 kg



## MUEBLE PARA CENTRIFUGA SM-2 CABINET SM-2 CASTING MACHINE MEUBLE POUR FRONDE SM-2

R - 040065

Construido totalmente en acero inoxidable con tres baldas separadas entre sí 20 cm.

**Completely made in stainless steel with three 20 cm separated shelves.**

*Construit entièrement en acier inoxydable, 3 étagères à 20 cm d'intervalle.*

## DIMENSIONES / DIMENSIONS / DIMENSIONS

Alto / Height / Hauteur	625 mm
Ancho / Width / Largeur	605 mm
Fondo / Length / Longueur	565 mm
Peso / Weight / Poids	30,000 Kg

(L) 700 x (W) 700 x (H) 880 mm 45,000 kg



No disponible para: U.E.  
Not available for: E.U.  
Non disponible pour: U.E.

## CENTRIFUGA MESTRA G3 MESTRA G3 CASTING MACHINE FRONDES MESTRA G3

R - 040000

El brazo de la Centrífuga MESTRA G3, es articulado lo que favorece el colado de materiales de alto grado de fusión, al sumarse la velocidad de rotación con la de arranque en el momento de su puesta en marcha. El contrapeso puede ser desplazado gradualmente según el tamaño y peso del cilindro. El portacilindros es graduable en altura, pudiéndose así acoplar cualquier cilindro MESTRA a la boca del crisol.

**The arm of the MESTRA G3 casting machine is articulated. This facilitates the casting of highly-melted materials by adding rotary speed to initial speed. The counterweight can be displaced gradually according to the weight and size of the cylinder. Being height-adjustable, the casting ring holder can accommodate any MESTRA casting ring within its crucible mouth.**

*Le bras de la fronde MESTRA est articulé, pour permettre la coulée des matériaux à un haut degré de fusion, car la vitesse de rotation est ajoutée à celle du démarrage au moment de la mise en marche. Le contre-poids peut être déplacé graduellement, suivant la dimension et le poids du cylindre. Porte-cylindres gradué en hauteur, pour pouvoir accoupler un cylindre MESTRA à la bouche du creuset.*

## CARACTERÍSTICAS / CHARACTERISTICS / CARACTERISTIQUES

Alto / Height / Hauteur	260 mm
Ancho / Width / Largeur	205 mm
Fondo / Length / Longueur	530 mm
Diámetro del círculo de rotación Diameter of turning circle Diamètre du cercle de rotation	540 mm
Peso / Weight / Poids	13,000 Kg

(L) 520 x (W) 300 x (H) 360 mm 14,000 kg



# Centrífugas, Crisoles, Cilindros y Accesorios. Casting machines, Crucibles, Casting Rings and Accessories

## Frondes, Creusets, Cylindres et Accessoires



**CILINDROS DE ACERO INOXIDABLE (Para colados)**  
**STAINLESS STEEL CASTING RINGS**  
 CILINDRES EN ACIER INOXYDABLE (Pour coulées)

R-040110 = Ø 30 x 60 mm (1X) 0,072 Kg | R-040114 = Ø 70 x 60 mm 0,163 Kg  
 R-040111 = Ø 40 x 60 mm 0,093 Kg | R-040115 = Ø 80 x 60 mm (9X) 0,239 Kg  
 R-040112 = Ø 50 x 60 mm (3X) 0,116 Kg | R-040116 = Ø 30 x 45 mm 0,052 Kg  
 R-040113 = Ø 60 x 60 mm (6X) 0,138 Kg | R-040117 = Ø 40 x 45 mm 0,067 Kg

**CONO PARA CILINDROS (Universal)** R - 040130  
**CONE FOR CYLINDERS (Universal)**  
 CONE POUR CYLINDRES (Universel)

Fabricado en goma. Se adaptan indistintamente todos los cilindros de las medidas expuestas anteriormente.

Made of rubber. Can be fitted in any above mentioned cylinder.

Fabriqué en caoutchouc. Ils s'adaptent à tous les cylindres dont les mesures sont citées ci-dessus.

DIMENSIONES / DIMENSIONS / DIMENSIONS	90 Ø x 24 mm	0,077 Kg
---------------------------------------	--------------	----------

CONOS PARA CILINDROS / CONES FOR CASTING RINGS / CONES POUR CYLINDRES

R-040131 = Ø 30 mm 0,021 Kg | R-040134 = Ø 60 mm 0,047 Kg  
 R-040132 = Ø 40 mm 0,029 Kg | R-040135 = Ø 70 mm 0,063 Kg  
 R-040133 = Ø 50 mm 0,038 Kg | R-040136 = Ø 80 mm 0,074 Kg

Fabricados en goma y para cilindros de Ø:

Made of rubber for cylinders of Ø: 30, 40, 50, 60, 70, 80 mm.  
 Fabriqué en caoutchouc. Pour cylindres de Ø:

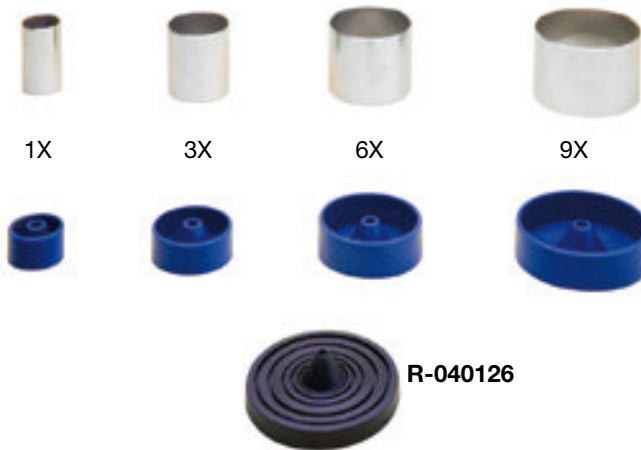

**CILINDROS DE ACERO INOX (Para colados)**  
**STAINLESS STEEL CYLINDERS (for castings)**  
 CILINDRES EN INOX (pour le revêtement)

R-040118 = Ø 27 x 55 mm (1X) 0,060 Kg  
 R-040119 = Ø 45 x 55 mm (3X) 0,098 Kg  
 R-040120 = Ø 62 x 55 mm (6X) 0,128 Kg  
 R-040121 = Ø 77 x 55 mm (9X) 0,154 Kg

**CONO PARA CILINDROS** R-040126  
**CONE FOR CILINDRES**  
 CONES POUR CYLINDRES

( 1X / 3X / 6X / 9X )

Fabricado en goma. Made of rubber. Fabriqué en caoutchouc.

DIMENSIONES / DIMENSIONS / DIMENSIONS	90 Ø x 28 mm	0,086 Kg
---------------------------------------	--------------	----------

CONOS PARA CILINDROS / CONES FOR CASTING RINGS / CONES POUR CYLINDRES

R-040122 = (1X) 0,016 Kg | R-040124 = (6X) 0,038 Kg  
 R-040123 = (3X) 0,027 Kg | R-040125 = (9X) 0,051 Kg

Fabricados en plástico. Made of plastic. Fabriqué en plastique.



**CILINDROS DE PLASTICO PARA COLADOS**  
**PLASTIC CASTINGS RINGS**  
 CILINDRES EN PLASTIQUE POUR COULEES

**CILINDROS PARA FIJO**  
**CASTING RINGS FOR FIXED**  
 CILINDRES POUR FIXE

R - 040150 ● 36 x 56 mm (1x) 0,014 Kg  
 R - 040155 ● 55 x 60 mm (3x) 0,026 Kg  
 R - 040160 ● 65 x 60 mm (6x) 0,036 Kg

**CILINDROS PARA ESQUELETICOS**  
**CASTING RINGS FOR METAL PROSTHESES**  
 CILINDRES POUR PROTHESE SQUELETEE

R - 040170 ● 80 x 65 mm 0,049 Kg  
 R - 040180 ● 90 x 80 mm 0,060 Kg  
 R - 040190 ● 100 x 80 mm 0,070 Kg

**CILINDROS PARA ESQUELETICOS ARO ABIERTO**  
**CASTING RINGS FOR OPEN RING METAL PROSTHESES**  
 CILINDRES POUR PROTHESE SQUELETEE

R - 040195 ● 80 x 65 mm 0,110 Kg  
 R - 040200 ● 90 x 80 mm 0,138 Kg  
 R - 040205 ● 100 x 80 mm 0,156 Kg

# Centrífugas, Crisoles, Cilindros y Accesorios. Casting machines, Crucibles, Casting Rings and Accessories

## Frondes, Creusets, Cylindres et Accessoires

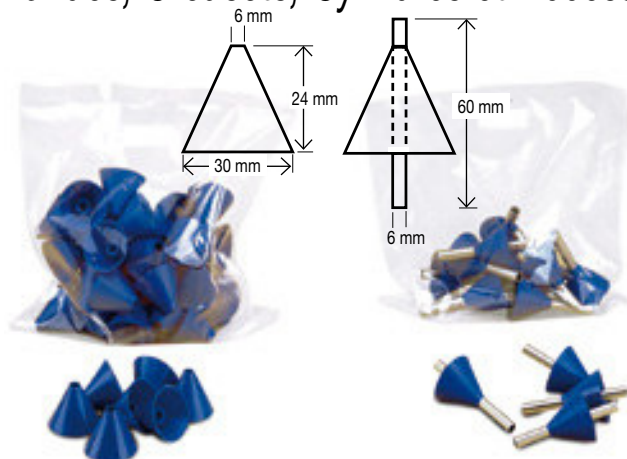

### CÓNOS DE POLIETILENO POLYTHETHYLE CONES CÔNES DE COULÉE EN POLYÉTHYLÈNE

Conos de polietileno inyectado para la técnica de duplicado en la prótesis removible de cromo cobalto. Calcinación sin residuos.

Presentación:

Conos solos: 100 unidades. **R-040208**

Conos con bebedero en tubo de acero inoxidable: 10 unidades. **R-040207**

Injected polythethylene cones for the duplication technique in removable chrome cobalt prostheses. Waste-free calcination.

Presentation:

Cones only: 100 units **R-040208**

Cones with runner in a stainless steel tube: 10 units **R-040207**

Cônes de coulée en polyéthylène injecté pour la technique du duplicata dans la prothèse squelettée. Calcine sans laisser de résidus.

Présentation:

Cônes seuls: 100 unités **R-040208**

Cônes avec tube en acier inoxydable: 10 unités **R-040207**

R-040208	(L) 200 x (W) 140 x (H) 50 mm (100 u.)	1,330 kg
----------	--	----------

R-040207	(L) 130 x (W) 100 x (H) 40 mm (10 u.)	0,380 kg
----------	---------------------------------------	----------

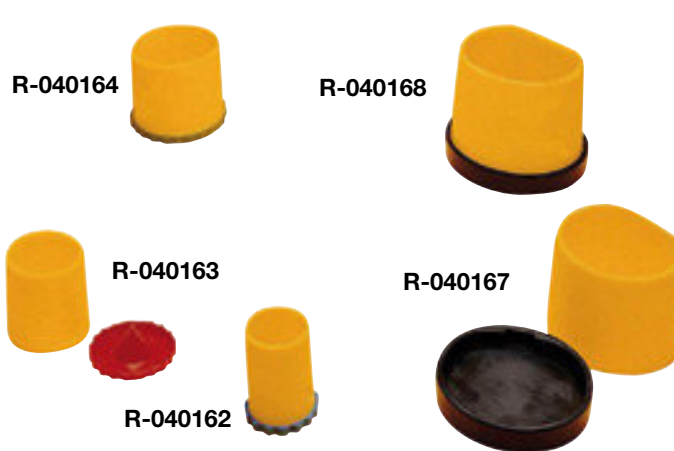

### CILINDROS PARA COLADOS (Fabricados en Silicona) CASTING RINGS (made of silicone) CYLINDRES POUR COULEES (fabriques en Silicone)

- Permiten la expansión.
- Facilitan la extracción del cilindro.
- Tamaños: pequeños, medianos, grandes.
- For enhanced expansion.
- Easy cylinder extraction
- Sizes: small, medium, large.
- Ils permettent l'expansion.
- Ils facilitent l'extraction du cylindre.
- Dimensions: petits, moyens, grands.

### PARA FIJO FOR FIXED POUR FIXE

R-040162	● 36 x 56 mm (1x)	0,018 Kg
R-040163	● 55 x 60 mm (3x)	0,034 Kg
R-040164	● 65 x 60 mm (6x)	0,047 Kg

### PARA ESQUELÉTICOS CON BASE DE GOMA FOR SKELETAL RUBBER BASE POUR LA BASE DE CAOUTCHOUC SQUELETTE

R-040167	● 80 x 65 mm	0,124 Kg
R-040168	● 90 x 80 mm	0,177 Kg

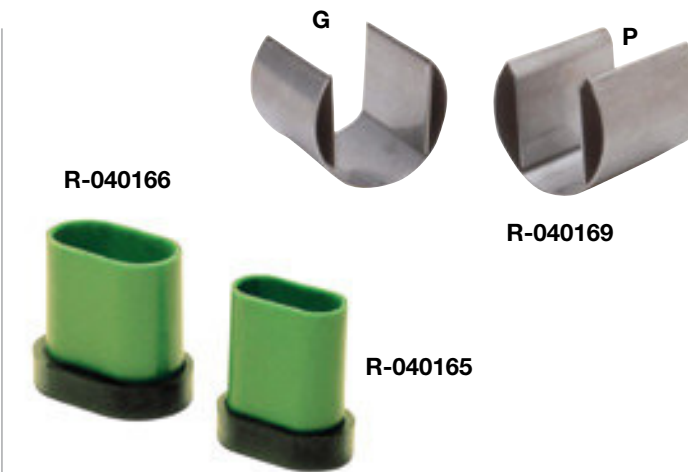

### CILINDROS DE SILICONA OVALES OVAL SILICONE CASTING RINGS CYLINDRES OVALES EN SILICONE

Permiten un significativo ahorro de revestimiento en los colados. La silicona se adapta perfectamente a la expansión sufrida por el revestimiento durante el fraguado.

**They make possible a significant coating saving in castings. Silicone adapts perfectly to the expansion undergone by coating while forging.**

Permettent une économie substantielle du revêtement lors des coulées. Le silicone s'adapte parfaitement à l'expansion supportée par le revêtement lors de la prise.

R-040165	Pequeño / Small / Petit	(L) 44 x (W) 22 x (H) 55 mm	0,031 Kg
R-040166	Grande / Big / Grand	(L) 55 x (W) 30 x (H) 60 mm	0,050 Kg

### ADAPTADOR DE CILINDRO OVAL PARA CENTRIFUGA (Juego, 2 u.) OVAL CASTING RINGS ADAPTER FOR CASTING MACHINE (2 u.Set) **R-040169** BERCEAU POUR CYLINDRE OVALE POUR FRONDE (Jeu 2 u.)

Fabricado en acero inoxidable, permite adaptar fácilmente los bloques de colado ovales al portacilindros de la máquina centrífuga.

**Stainless steel manufactured, it makes possible to easily adapt oval casting blocks to casting machine casting ring-holder.**

Fabriquée en acier inox, permet d'adapter facilement le bloc de revêtement ovale au porte-cylindres de la fronde.

R-040169 G	(L) 60 x (W) 55 x (H) 46 mm	0,110 Kg
R-040169 P	(L) 50 x (W) 55 x (H) 40 mm	0,093 Kg



# Centrífugas, Crisoles, Cilindros y Accesorios. Casting machines, Crucibles, Casting Rings and Accessories

## Frondes, Creusets, Cylindres et Accessoires



**RECIPIENTE NEUMATICO PARA CILINDROS**  
**PNEUMATIC CONTAINER FOR CASTING RINGS**  
*RECIPIENT PNEUMATIQUE POUR CYLINDRES*

**R - 040210**

Para eliminar microporos producidos en el revestimiento de los cilindros, por burbujas, no eliminadas aún con las mezcladoras de vacío. Gracias, a la fuerte presión entre 6-8 atmósferas, ejercida sobre el revestimiento, las burbujas de aire son eliminadas, compactando el revestimiento y favoreciendo el colado de los metales y más concretamente, en metales duros como el Cr-Ni.

**Essential for the elimination of micropores produced in casting rings linings by bubbles not eliminated even by vacuum mixers. Thanks to the strong pressure (6-8 atmospheres) exerted on the lining, air bubbles are eliminated and the lining is compacted. This favours casting, particularly of hard metals such as Cr-Ni.**

*Pour éliminer les microbulles produites par le revêtement lors de la coulée du cylindre. Grâce à la forte pression (6-8 atm) exercée sur le revêtement, les bulles d'air sont éliminées par pression; ceci facilite la coulée, et en particulier celle des métaux durs, comme par exemple le Cr-Ni.*

MEDIDAS EXTERIORES OUTSIDE DIMENSIONS MESURES EXTERIEURES	mm	MEDIDAS INTERIORES INSIDE DIMENSIONS MESURES INTERIEURES	mm
Altura / Height / Hauteur	160	Altura / Height / Hauteur	90
Diám. / Diam. / Diam.	150	Diám. / Diam. / Diam.	110
Peso / Weight / Poids	2,000 Kg		

(L) 310 x (W) 310 x (H) 190 mm	2,700 kg
--------------------------------	----------



**TENAZAS PARA CILINDROS**  
**TONGS FOR CASTING RINGS**  
*PINCES POUR CYLINDRES*

**R - 040230**

Longitud / Length / Longueur	390 mm
Peso / Weight / Poids	0,531 Kg

**TENAZA PARA SACAR BRIDA CON MUFLAS DE LAVADORA**  
**TONGS FOR REMOVAL OF FLASKS FROM WASHING MACHINE**  
*PINCES A MOUFLES*

**R - 040240**

Longitud / Length / Longueur	380 mm
Peso / Weight / Poids	0,521 Kg

**TENAZA PARA ESCALDAR MUFLAS**  
**TONGS FOR FLASK SCALDING**  
*PINCES POUR EBOUILLANTER LES MOUFLES*

**R - 040250**

Fabricada en aluminios especiales. (Se maneja con una sola mano por su escaso peso).  
**Made of special aluminium. (Light enough to hold in one hand).**  
*Pinces fabriquées avec des aluminiums légers. Très légères, elles peuvent facilement être manipulées avec une seule main.*

Longitud / Length / Longueur	390 mm
Peso / Weight / Poids	0,250 Kg



**TENAZAS PARA CILINDROS A° INOX**  
**PLIERS FOR CASTING RINGS**  
*PINCES POUR CYLINDRES*

**R - 040235**

Longitud / Length / Longueur	340 mm
Peso / Weight / Poids	0,412 Kg

**TENAZA PARA SACAR BRIDA CON MUFLAS DE LAVADORA A° INOX**  
**PLIERS TO REMOVE CLAMP+FLASK FROM WASHING MACHINE**  
*PINCES POUR ENLEVER LA BRIDE A MOUFLES DU DISPOSITIF DE LAVAGE*

**R - 040245**

Longitud / Length / Longueur	330 mm
Peso / Weight / Poids	0,418 Kg

**TENAZAS PARA CILINDROS EXTRALARGA (650 mm.)**  
**EXTRA-LONG CYLINDER TONGS (650 mm)**  
*PINCE CYLINDRES EXTRA LARGE (650 mm)*

**R - 040237**

Longitud / Length / Longueur	650 mm
Peso / Weight / Poids	0,500 Kg

# Centrífugas, Crisoles, Cilindros y Accesorios. Casting machines, Crucibles, Casting Rings and Accessories

## Frondes, Creusets, Cylindres et Accessoires

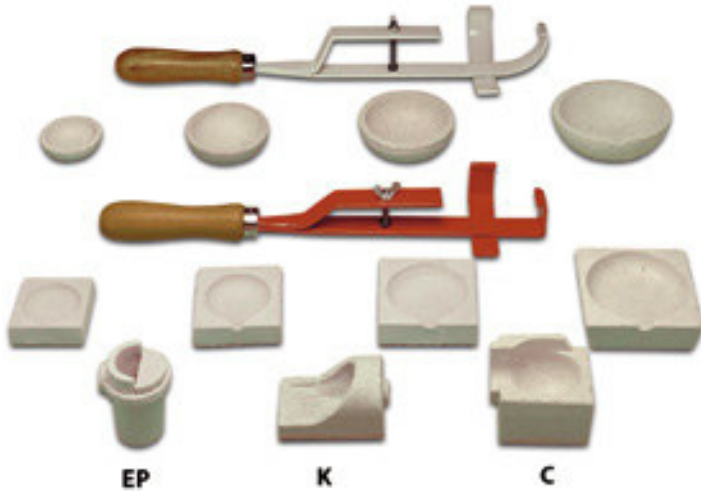

CRISOLES PARA CENTRIFUGAS (Refractario) **R - 040260 = EP**  
**CRUCIBLES FOR CASTING MACHINE** **R - 040280 = K**  
 CREUSETS A FONDRE **R - 040290 = C**

CRISOLES PARA FUNDIR (Refractario)  
**MELTING CRUCIBLES**  
 CREUSETS A FONDRE

Ref.	040300	040302	040304	040306	040308	040310
Ø	5	7	7,7	10	12	14
Ref.	040320	040322	040324	040326		
∇	5	6	7	8		

PORTA CRISOLES Ø / CRUCIBLE HOLDER Ø / PORTE-CREUSET Ø

R - 040340 = 5 0,168 Kg  
 R - 040348 = 12 0,343 Kg  
 R - 040350 = 14 0,363 Kg

PORTA CRISOLES ∇ / CRUCIBLE HOLDER ∇ / PORTE-CREUSET ∇

R - 040360 = 5 0,254 Kg      R - 040366 = 8 0,311 Kg  
 R - 040362 = 6 0,260 Kg      R - 040368 = 10 0,325 Kg  
 R - 040364 = 7 0,290 Kg



TRIPODE PORTA TAZAS **R - 040390**  
**BOWL-HOLDER TRIPOD**  
 TREPIED PORTE-TASSE

DIMENSIONES	DIMENSIONS	DIMENSIONS	Ø 160 x (H) 205 mm 0,212 Kg
-------------	------------	------------	--------------------------------

CACITO PARA METAL FUNDIBLE **R - 040410**  
**SMALL LADLE FOR MOLTEN METAL**  
 LOUCHE POUR METAL FONDANT

DIMENSIONES	DIMENSIONS	DIMENSIONS	(L) 250 x (W) 60 x (H) 18 mm 0,144 Kg
-------------	------------	------------	--

PLATILLOS GIRATORIOS PARA SOLDAR **R - 040420**  
**ROTATORY PLATES FOR WELDING** **R - 040430**  
 PLATEAUX TOURNANTS A SOUDER

Se montan con planchas de aislantes o de rejilla metálica y en tamaños de 140 mm. R-040420 y 240 mm. R-040430.

Fitted with insulating plates or wire grid. Sizes R-040420 140 mm and R-040430 240 mm

Montés avec des plaques isolantes ou grille métallique.  
 Dimensions: 140 mm. R-040420 et de 240 mm. R-040430.

R - 040420	DIMENSIONES	DIMENSIONS	DIMENSIONS	Ø 140 x (H) 70 mm	0,504 Kg
R - 040430	DIMENSIONES	DIMENSIONS	DIMENSIONS	Ø 240 x (H) 70 mm	1,000 Kg



MESA GIRATORIA PARA SOLDAR **R - 040500**  
**WELDING TURNTABLE**  
 TABLE TOURNANTE POUR SOUDURE

Placa de cerámica refractaria rectangular.  
**Rectangular refractory ceramic plate.**  
 Plaque en céramique réfractaire rectangulaire.

DIMENSIONES	DIMENSIONS	DIMENSIONS	(L) 235 x (W) 120 x (H) 93 mm 2,381 Kg
-------------	------------	------------	---



# Centrífugas, Crisoles, Cilindros y Accesorios. Casting machines, Crucibles, Casting Rings and Accessories

## Frondes, Creusets, Cylindres et Accessoires

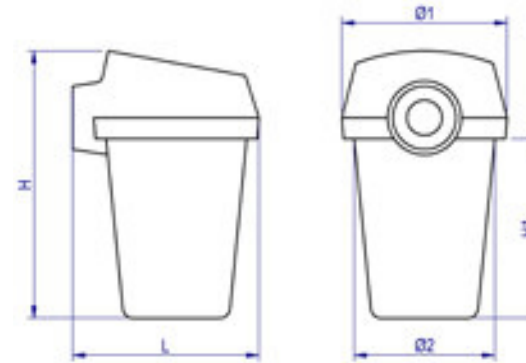

N.	Ref.	Modelo Tipo / Type / Type	H	H1	L	Ø1	Ø2	gr aprox.	Doble Capa Double Layer Double Couche	gr aprox.
1	040548	LINN DKV2	70	-	63	38	38	75	040568	91
2	040550	LINN DK2	76	55	51	46	43	85	040570	80
3	040552	DENTAURUM	84	57	52	46	42	86	040572	102
4	040554	BEGO FORNAX	79	54	50	47	41	125	040574	140
5	040556	MANFREDI C 35	77	53	61	59	50	160	040576	176
6	040558	GALLONI	65	45	46	42	35	79	040578	95
6 A	040559	GALLONI II	64	42	45	42	34	66	040579	82
7	040560	MANFREDI C 15	69	45	47	47	37	75	040580	91
8	040561	DUCATRON	77	49	48	46	38	98	040581	114
9	040564	ERCEMS	68	45	50	50	43	79	040584	95
10	040566	HOWMEDICA	66	45	56	51	45	82	040586	98
11	040562	DUCATRON SR. 3	76	51	53	47	40	87	040582	103
12	040563	DUCATRON SR. 3 PICO LARGO	76	51	63	47	40	104	040583	150
13	040565	NAUTILUS	81	51	-	47	41	104		
14	040525 040526 = A 040527 = B	DUCATRON PARA FUNDA FUNDA DE GRAFITO FUNDA DE CARBONO	74	47	53	46	38	91	Para oro For gold Pour or	

CRISOLES OXIDO DE SILICIO  
SILICON OXIDE CRUCIBLES  
CREUSETS OXYDE DE SILICIUM

Todos estos crisoles también se fabrican con doble capa como en la figura n.º 3  
All these crucibles are also made with double layers as shown in figure 3  
Creusets fabriqués avec une double couche (voir figure n.º 3).



El crisol en Paking de 10 u. (precio reducido).

Crucible in 10 unit packs (reduced price).

Creuset en pack de 10 u. à (prix avantageux).

(L) 255 x (W) 130 x (H) 85 mm 1,350 kg aprox.

# Centrífugas, Crisoles, Cilindros y Accesorios. Casting machines, Crucibles, Casting Rings and Accessories

## Frondes, Creusets, Cylindres et Accessoires

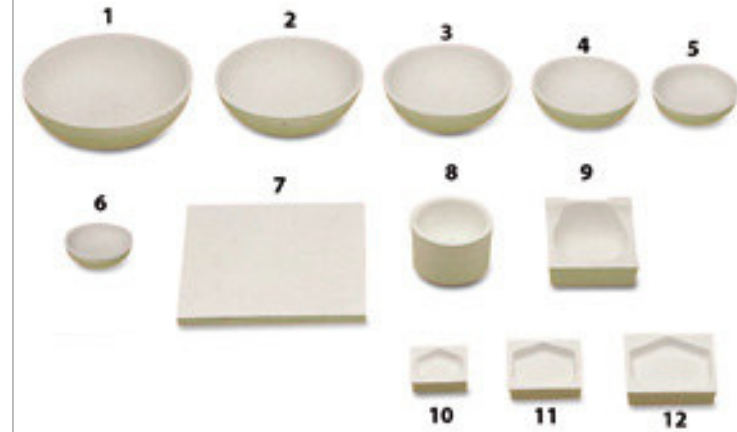
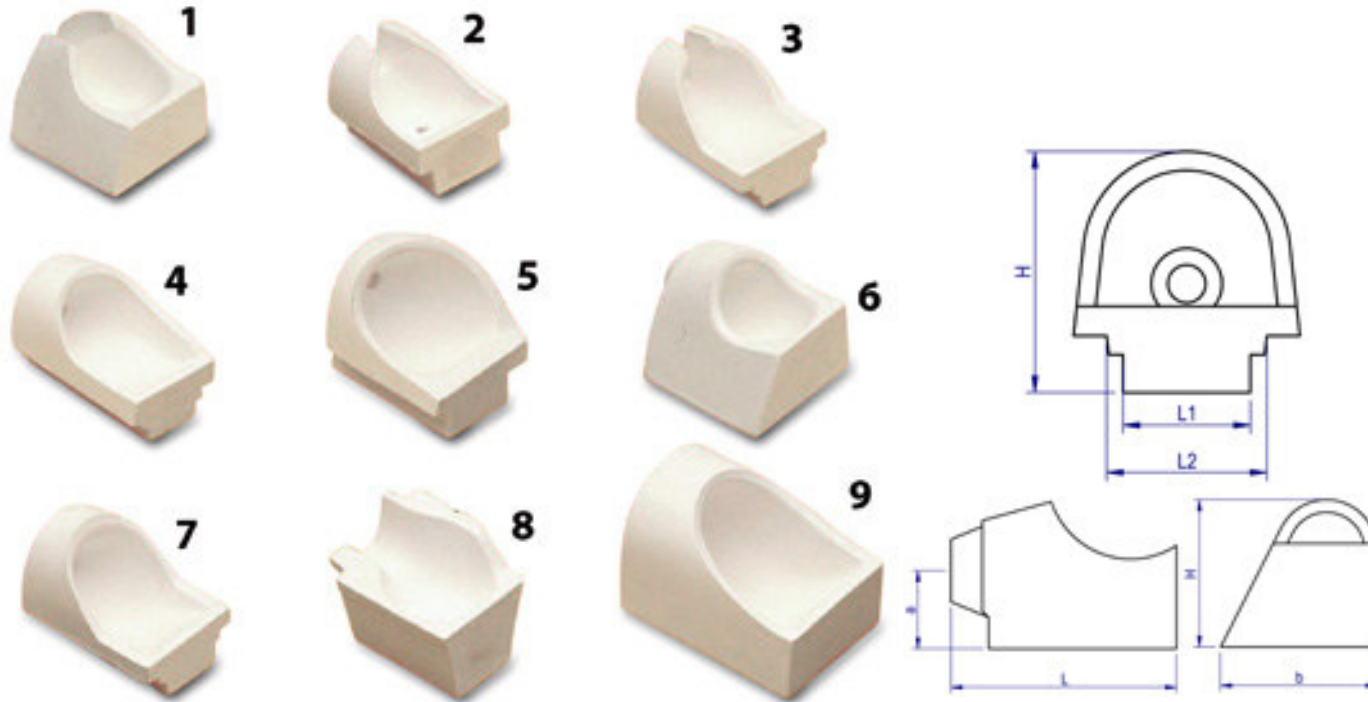

### CRISOLES OXIDO DE SILICIO SILICON OXIDE CRUCIBLES CREUSETS OXYDE DE SILICIUM

El crisol en Paking de 10 u. (precio reducido).  
Crucible in 10 unit packs (reduced price).  
Creuset en pack de 10 u. à (prix avantageux).



(L) 255 x (W) 130 x (H) 85 mm 1,350 kg aprox.

N.	Ref.	Modelo Tipo / Type / Type	H	L	L1	L2	a	b	gr aprox.
1	040530	DEGUSSA ABIERTO	47	72	-	-	25	50	172
2	040532	KERR E	46	69	33	-	27,5	-	120
3	040534	KERR ABIERTO	48	74	29	36	20	-	110
4	040536	KERR LARGO	52	80	29	36	20	-	123
5	040538	MANFREDI	65	67	36	-	38	-	163
6	040540	DEGUSSA	47	72	-	-	28	50	166
7	040542	KERR	51	73	29	34	23	-	127
8	040544	KRUPP	50	65	31	43	36	-	135
9	040546	CREUSETS	60	92	-	-	30	58	257

### CRISOLES OXIDO DE SILICIO SILICON OXIDE CRUCIBLES CREUSETS OXYDE DE SILICIUM

N.	Ref.	Modelo / Model / Modèle	Ø	H	a	b	gr aprox.
1	040588	R160	160	44	-	-	485
2	040590	R140	140	43	-	-	367
3	040592	R120	120	42	-	-	288
4	040594	R100	100	24	-	-	163
5	040596	R80	80	21	-	-	101
6	040598	R60	60	15	-	-	59
7	040600	170	-	10	170	170	512
8	040602	R5	66	33	-	-	227
9	040604	C90	-	20	68	70	191
10	040606	C45	-	8	42	40	39
11	040608	C56	-	9	55	56	64
12	040610	C85	-	9	70	69	122



**Centrífugas, Crisoles, Cilindros y Accesorios. Casting machines, Crucibles, Casting Rings and Accessories**  
*Frondes, Creusets, Cylindres et Accessoires*







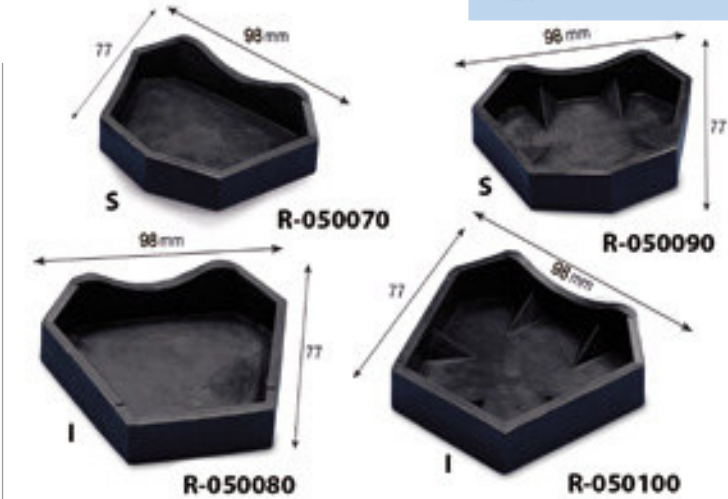
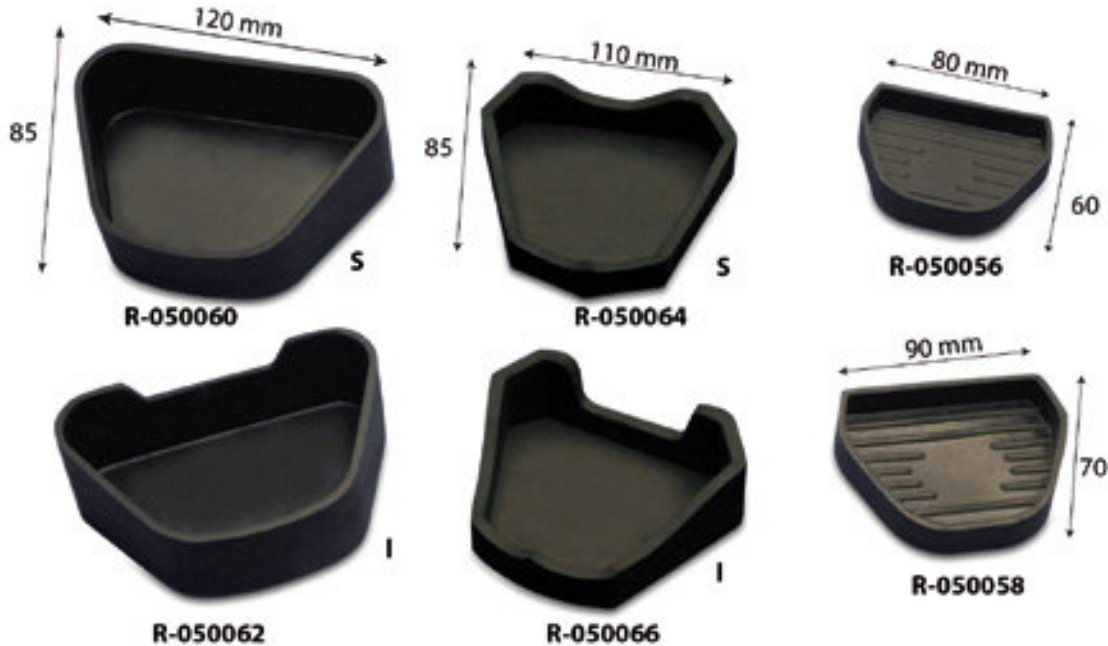

**ZOCALADORES PARA PRÁCTICAS DE ORTODONCIA** R - 050060=S  
**MODEL FORMERS FOR ORTHODONTICS TRAINING** R - 050062=I  
**SUPPORT POUR LA PRATIQUE D'ORTHODONTIE**

Diseñados con generosas dimensiones para permitir un posterior arreglo en la recortadora, ajustando el modelo a los formatos estándar. Especialmente indicado en escuelas y centros de enseñanza.

**These model formers are designed in broad dimensions to allow a later trimming work and adjust it to standard formats. These are recommended for colleges and training centres.**

*Pourvus de généreuses dimensions pour permettre le réglage du taille-plâtre. Spécialement recommandé pour les écoles ou les centres de formation.*

S = Superior / <b>Upper</b> / Supérieur	I = Inferior / <b>Lower</b> / Inférieur
R-050060 0,081 Kg	R-050062 0,081 Kg

**ZOCALADORES PARA ORTODONCIA** R - 050064=S  
**MODEL FORMERS FOR ORTHODONTICS TRAINING** R - 050066=I  
**SUPPORT POUR ORTHODONTIE**

S = Superior / <b>Upper</b> / Supérieur	I = Inferior / <b>Lower</b> / Inférieur
R-050064 0,073 Kg	R-050066 0,071 Kg

**ZOCALADOR PEQUEÑO CON ESTRIAS** R - 050056  
**SMALL STRIATED BASE MODEL FORMER**  
**PETIT SOCLE AVEC STRIS DE RÉTENTION**

R-050056	0,024 Kg
----------	----------

**ZOCALADOR GRANDE CON ESTRIAS** R - 050058  
**BIG STRIATED BASE MODEL FORMER**  
**GRAND SOCLE AVEC STRIS DE RÉTENTION**

R-050058	0,029 Kg
----------	----------

**FORMADOR DE ZOCALOS DE MODELOS** R - 050070 = S  
**MODEL BASE FORMER** R - 050080 = I  
**MOULES A SOCLE POUR MODELE EN PLATRE**

Fabricado en goma. Para la confección rápida y limpia de modelos. Con los zocaladores se logra un asiento firme en el articulador, sin tener que recortar ni serruchar

**Made of rubber.** For quick clean construction of models. With these base formers a firm seating is achieved in the articulator with no cutting or sawing.

*Fabriqués en caoutchouc.* Pour la confection rapide et propre de modèles en plâtre. Avec les socles on obtient une assise ferme sur l'articulation, sans avoir à rogner ou à scier.

S = Superior / <b>Upper</b> / Supérieur	I = Inferior / <b>Lower</b> / Inférieur
R-050070 0,049 Kg	R-050080 0,044 Kg

**FORMADOR DE ZOCALOS DE MODELOS (Con splicats)** R-050090 = S  
**MODEL BASE FORMER (With splicats)** R-050100 = I  
**MOULES A SOCLE POUR MODELE EN PLÂTRE (Avec splitcasts)**

De idénticas formas y fabricación que los anteriores. Llevan en su interior unas pirámides partidas para que den forma y marque el modelo y sirvan de guías cuando se reemplace.

**Of identical shape and construction to the above. Provided with split pyramids for shaping and marking the model and use as guides when replaced.**

*Formes et fabrication identiques à celles des modèles précédents. L'intérieur du socle contient des reliefs pyramidaux formant et marquant le modèle. Ils servent également de guides de repérage pour repositionner les modèles.*

S = Superior / <b>Upper</b> / Supérieur	I = Inferior / <b>Lower</b> / Inférieur
R-050090 0,048 Kg	R-050100 0,049 Kg

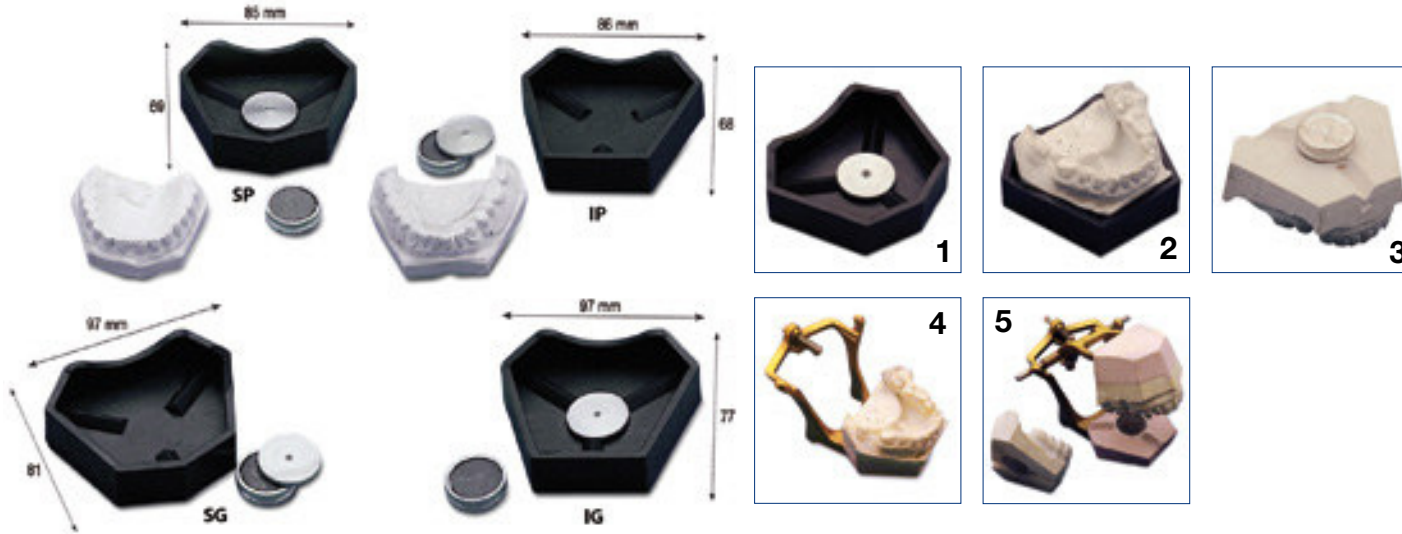

**ZOCALADORES CON IMAN**  
**BASE FORMER WITH MAGNET**  
**SOCLES À AIMANT**

R - 050110 = SP  
 R - 050120 = IP  
 R - 050130 = SG  
 R - 050140 = IG

Los nuevos zocaladores con imán son prácticos en su utilización facilitando la remodelación y reposición de los modelos en el encerado. Su acoplamiento en el montaje y desmontaje de los modelos en el articulador es fiable gracias a las Splicats y los imanes tanto en los modelos superiores (S) como inferiores (I).  
 Fabricados en caucho, modelo pequeño (P) y grande (G).

**The new base formers with magnet are practical to use, facilitating remodelling and replacing of the models on the marker. Their connection when the models are assembled or torn down in the articulator is reliable thanks to the splicats and the magnets on both the upper (S) and lower (I) models.**  
**Made of rubber. Small (P) and large (G).**

*Nouveaux socles à aimant. D'utilisation simple, ils facilitent la fabrication et le repositionnement des modèles en plâtre. Les splitcasts et les aimants garantissent la fiabilité et l'emboîtement du modèle ainsi que son montage ou son démontage sur l'articulateur, aussi bien pour les modèles supérieurs qu'inférieurs. Petit modèle (P) et grand modèle (G).*

R-050110=SP	0,080 Kg
R-050120=IP	0,083 Kg
R-050130=SG	0,092 Kg
R-050140=IG	0,094 Kg

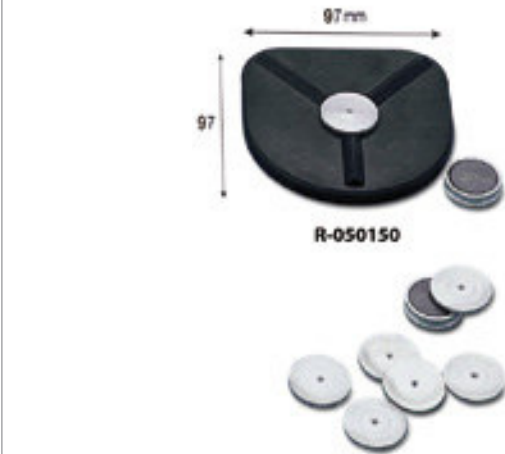

**ZOCALADOR PLANO CON IMAN**  
**FLAT BASE FORMER WITH MAGNET**  
**SOCLES PLATS AVEC AIMANT**

R - 050150

Fabricados en caucho. / **Made of rubber.** / *Fabriqués en caoutchouc*

R-050150 0,112 Kg

## MODO DE EMPLEO / INSTRUCTIONS FOR USE / MODE D'EMPLOI

- 1º Colocar el zocalador con la lámina de metal.
- 2º Vaciar la impresión como acostumbra.
- 3º Aislar el modelo y colocar el imán sobre la lámina de metal.
- 4º Construir la contraforma que quedará fijada en el articulador vertiendo escayola de revestimiento sobre el modelo, dejándola polimerizar, separando después cuidadosamente el modelo de la contraforma (la contraforma le será reutilizable para otros modelos).

1. Fit the base former with the metal plate.
2. Empty the impression as usually.
3. Insulate the model and fit the magnet on the metal plate.
4. Make the counterform that will remain fixed in the articulator by pouring coating plaster on the model and polymerized it. Then separate the model carefully from the counterform (which can be reused for another model).

- 1º Positionner le socle avec sa rondelle (pointe rétentive vers le haut).
- 2º Couler le modèle comme a votre habitude.
- 3º Une fois sec et demouler retournez-le et isolez-le en plaçant l'aimant sur le rondelle.
- 4º Couler par dessus le plâtre de mise en articulation en le fixant en même temps sur l'articulateur. Laisser prendre le plâtre puis séparer soigneusement le modèle du sabot de l'articulateur, celui-ci pourra servir pour d'autres modèles.





**LINGOTERA DE CERA RECTA**  
**STRAIGHT WAX MOULD**  
*LINGOTIERE A CIRE DROITE*

R - 050200

Fabricación en goma.  
**Made of rubber.**  
*Fabrication en caoutchouc.*

DIMENSIONES / DIMENSIONS / DIMENSIONS

10 lingotes de / 10 ingots of / 10 lingots de	123 x 10
(L) 175 x (W) 145 x (H) 15 mm	0,253 kg

**LINGOTERA DE CERA CURVA**  
**CURVED WAX MOULD**  
*LINGOTIERE A CIRE COURBE*

R - 050210

Fabricada en goma.  
**Made of rubber.**  
*Fabrication en caoutchouc.*

DIMENSIONES / DIMENSIONS / DIMENSIONS

(L) 65 x (W) 74 x (H) 18 mm	0,063 kg
-----------------------------	----------



**SOPLADOR O TOBERA DE AIRE COMPRIMIDO**  
**PRESSURE AIR NOZZLE**  
*SOUFFLETTE A AIR COMPRI ME*

R - 050220

Fabricado en goma.  
**Made of rubber.**  
*Fabriquée en caoutchouc.*

DIMENSIONES / DIMENSIONS / DIMENSIONS

(L) 122 x Ø 25 mm	0,075 kg
-------------------	----------

**SOPLADOR O TOBERA DE AIRE COMPRIMIDO**  
**PRESSURE AIR NOZZLE**  
*SOUFFLETTE A AIR COMPRI ME*

R - 050221

Fabricado en goma.  
**Made of rubber.**  
*Fabriquée en caoutchouc.*

DIMENSIONES / DIMENSIONS / DIMENSIONS

(L) 105 x Ø 25 mm	0,077 kg
-------------------	----------



**SOPORTE BRAZO MOTOR DE COLGAR**  
**HANGING MOTOR ARM SUPPORT**  
*SUPPORT POUR PIECE À MAIN DE TOUR SUSPENDU*

R - 050230

Fabricado en goma. Sus apoyos son de diámetros iguales.  
**Made of rubber. Same support diameter.**  
*Fabriqu é en caoutchouc. Ses appuis ont des diam ètres égaux.*

DIMENSIONES / DIMENSIONS / DIMENSIONS

(L) 90 x (W) 60 x (H) 44 mm	0,106 kg
-----------------------------	----------

**SOPORTE BRAZO MICROMOTOR**  
**MICROMOTORARM SUPPORT**  
*SUPPORT POUR PIECE À MAIN DE MICROMOTEUR*

R - 050240

Fabricado en goma. Sus apoyos son de diferentes diámetros.  
**Made of rubber. Different support diameters.**  
*Fabriqu é en caoutchouc. Ses appuis ont des diam ètres différents.*

DIMENSIONES / DIMENSIONS / DIMENSIONS

(L) 90 x (W) 60 x (H) 44 mm	0,110 kg
-----------------------------	----------

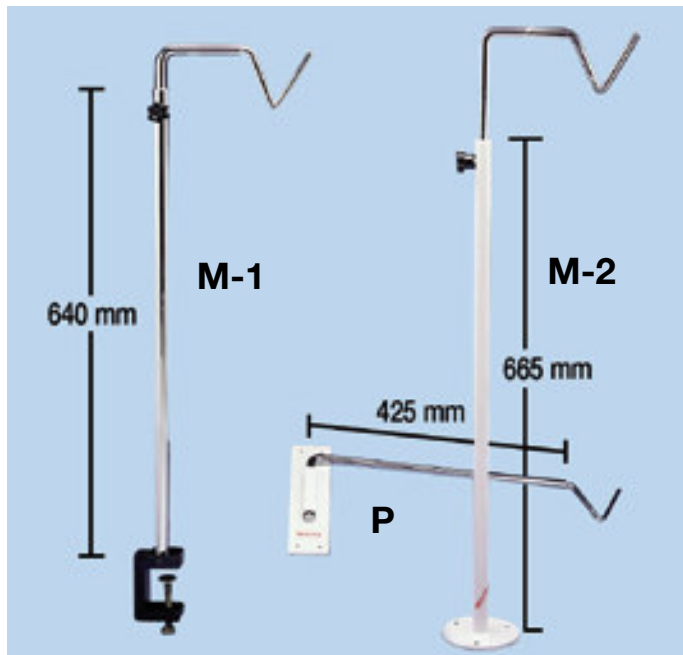

**SOPORTES PARA MOTORES  
MOTOR SUPPORTS  
SUPPORTS MOTEURS**

**R - 050270 = M-1  
R - 050280 = M-2  
R - 050290 = P**

M-1 - Modelo de mesa telescópico con SARGENTO.  
M-2 - Modelo de mesa telescópico con disco para atornillar a la mesa.  
P - Modelo de pared giratorio 180°.

**M-1 - Table type, telescopic, with CLAMP.  
M-2 - Table type, telescopic, with disc for clamping on table.  
P - Wall type, can be rotated through 180°.**

M-1 - Modèle télescopique de table avec SARGENT.  
M-2 - Modèle télescopique de table avec disque de fixation.  
P - Modèle mural tournant 180°.

R-050270=M-1	(L) 870 x (W) 270 x (H) 260 mm	3,500 kg
R-050280=M-2	(L) 870 x (W) 270 x (H) 260 mm	3,500 kg
R-050290=P	(L) 870 x (W) 270 x (H) 260 mm	3,500 kg



**VASO PARA CHORREADO AUT. DE ESTRUCTURAS METÁLICAS R - 050585  
AUTOMATIC BLASTING BOWL  
RÉCIPENT DE SABLAGE**

1. Coloque los artículos dentro del recipiente.
2. Rosque la tapa sobre el recipiente.
3. Introduzca la punta de la arenadora por el orificio central de la pieza de goma.
4. Proceda al arenado para lograr una calidad excepcional rápidamente (<30 seg).

**Se recomienda el uso de alúmina entre 50 y 125 µm para evitar daños a algunas piezas.**

1. Place the items inside the vessel.
2. Close the lid.
3. Introduce the sandblaster point through the central hole.
4. Start the sandblasting and get the best quality quickly (<30 sec).

**We recommend using aluminum oxide between 50 and 125 µm in order to avoid damaging some parts. You can sandblast up to 14 units in less than 30 seconds.**

1. Mettre les éléments à l'intérieur du récipient.
2. Visser le capuchon sur le récipient.
3. Retourner la FIOLE et positionner le crayon de sablage dans l'orifice prévu à cette effet sur la pastille en caoutchouc.
4. Le sablage est d'une qualité exceptionnelle tout en étant rapide (-de 30 sec).

**L'utilisation d'une alumine comprise entre 50 µm et 125 µm est recommandée pour ne pas endommager certaines pièces à sebler**

**DIMENSIONES / DIMENSIONS / DIMENSIONS**

(L) 49 x Ø 33 mm	0,008 kg
------------------	----------

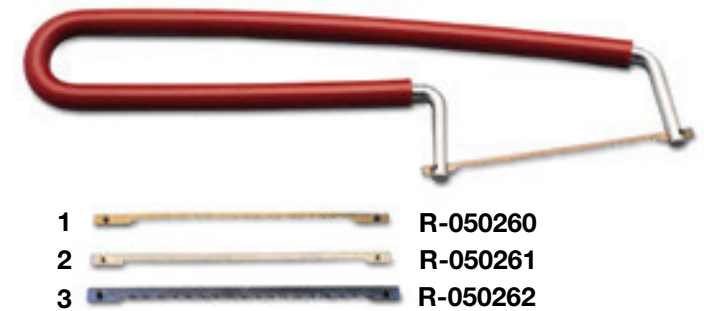

**ARCO PORTA SIERRAS  
BOW SAW  
ARC PORTE-SCIES**

**R - 050250**

Fabricado en acero inoxidable endurecido.  
Su construcción es de una sola pieza y su acabado es pulido.

**Made of hardened stainless steel.  
Made in one piece with polished finish.**

Fabriqué en acier inoxydable durci.  
Construit en une seule pièce polie.

Longitud total / Overall length / Longueur totale	190 mm
Longitud de la sierra / Saw length / Longueur de la scie	70 mm
Peso / Weight / Poids	0,057 Kg

**HOJAS DE SIERRA  
SAW BLADES  
LAMES DE SCIE**

(1) R-050260 Set 5 u. extra	(10 dientes x cm)	
(2) R-050261 Set 5 u.	(10 x cm)	
(3) R-050262 Set 5 u.	(6 dientes x cm)	



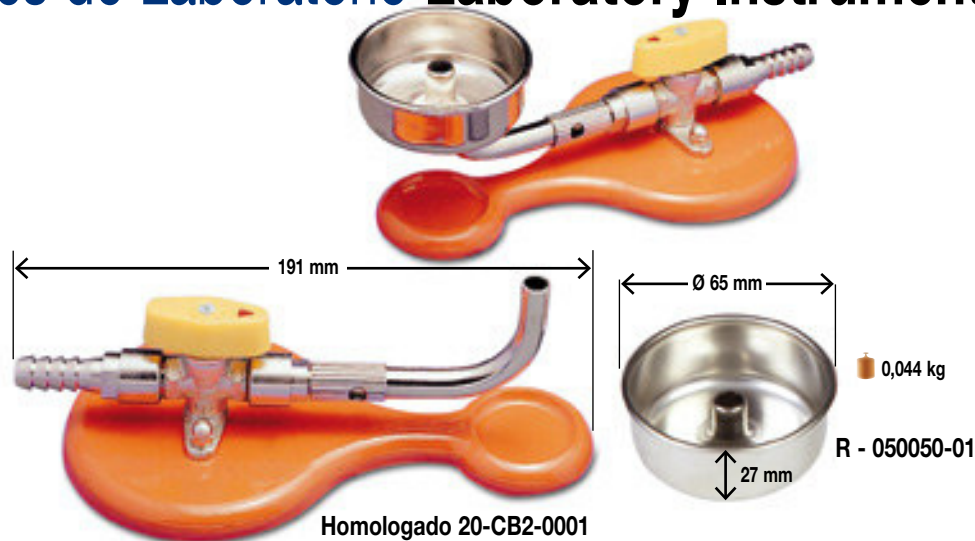

MECHERO DE GAS  
GAS BURNER  
BRULEUR A GAZ

R - 050000 = Butano  
R - 050020 = Natural

Indispensable en todo laboratorio dental. Su diseño de reducida altura está pensado para una mayor comodidad en su utilización. Se fabrica para: R - 050000 = Butano y R - 050020 = Gas Natural

Indispensable for dental laboratories. Reduced height for easier use. Burning: R - 050000 = Butane and R - 050020 = Natural Gas

Indispensable dans tout laboratoire dentaire. Grâce à ses dimensions réduites, son utilisation est très pratique. Fabriqué pour: R - 050000 = Butane et R - 050020 = Gaz Naturel

R-050000=Butano	(L) 245 x (W) 100 x (H) 70 mm	0,465 kg
R-050020=Natural	(L) 245 x (W) 100 x (H) 70 mm	0,499 kg

MECHERO DE GAS CON RECIPIENTE DE CERA  
GAS BURNER WITH WAX CONTAINER  
BRULEUR A GAZ AVEC GODET A CIRE

R - 050030 = Butano  
R - 050050 = Natural

De idénticas características al anterior

Same characteristics as the above.

Caractéristiques identiques à celles du brûleur précédent.

R-050030=Butano	(L) 245 x (W) 100 x (H) 70 mm	0,505 kg
R-050050=Natural	(L) 245 x (W) 100 x (H) 70 mm	0,539 kg

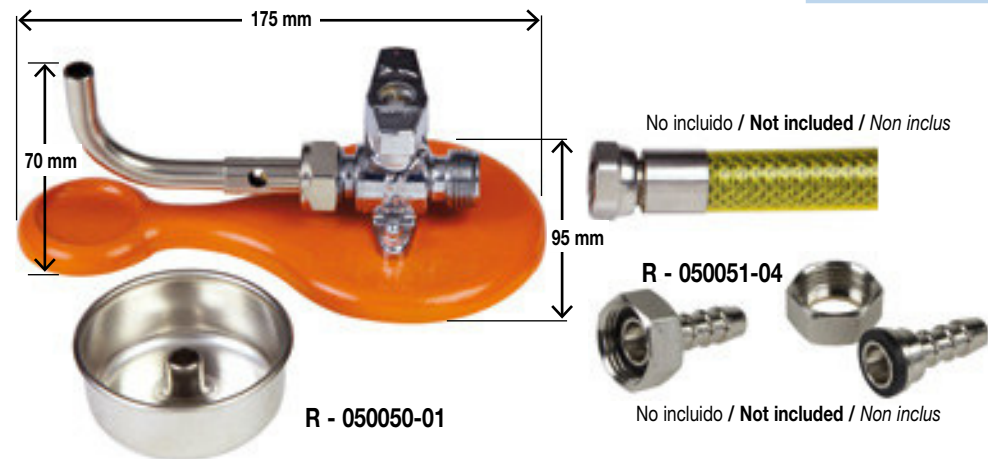

MECHERO DE GAS PARA MANGUERA ROSCADA  
GAS BURNER FOR THREADED HOSE  
BRULEUR A GAZ POUR TUYAU FILETE

R - 050051  
R - 050052  
R - 050053  
R - 050054

Homologado N° 14 RG013 (RD 919/2006 - ITC-ICG 08)

R-050051 Gas butano/propano  
R-050052 Gas natural  
R-050053 Gas butano/propano + recipiente cera  
R-050054 Gas natural + recipiente cera

R-050051 Butane/propane gas  
R-050052 Natural gas  
R-050053 Butane/propane gas + wax container  
R-050054 Natural gas + wax container

R-050051 Gaz butane/propane  
R-050052 Gaz naturel  
R-050053 Gaz butane/propane + récipient pour la cire  
R-050054 Gaz naturel + récipient pour la cire

ACCESORIOS / ACCESSORIES / ACCESSOIRES

050050-01 Cazoleta recipiente para recoger cera: La serie de mecheros R-050053/54 se suministra junto con un recipiente para la cera. La serie R-050051/52, es idéntica a la anterior, pero carece de este accesorio. Para utilizar la cazoleta, encájela sobre la boquilla de llama.

050050-01 Wax container: Burner series R-050053/54 is supplied with a wax container. Burner series R-050051/52, is identical to the previous one, but without this accessory. In order to use the container, place it upon the flame nozzle.

050050-01 Coupelle récipient pour collecter la cire: La série de bunsen R-050053/54 est fournie avec un récipient pour la cire. La série R-050051/52, est identique à l'antérieure mais ne bénéficie pas la coupelle. Pour utiliser la coupelle, emboitez-la sur le bec du bunsen.

	050051/050053	050052/050054
Gas / Gas / Gaz	G 30 Butano G 31 Propano	G 20 Natural
Categoría. Category	2H	3+
Presión Pressure Pression	28-30 / 37 mbar	20 mbar
Inyector nozzle Injecteur	0,3 mm	0,5 mm
Consumo Power Consumation	Hi: 0,3 kW	Hi: 0,3 kW

R-050051=Butano	(L) 245 x (W) 100 x (H) 70 mm	0,421 kg
R-050052=Natural	(L) 245 x (W) 100 x (H) 70 mm	0,426 kg
R-050053=Butano	(L) 245 x (W) 100 x (H) 70 mm	0,466 kg
R-050054=Natural	(L) 245 x (W) 100 x (H) 70 mm	0,471 kg



INDIGRAP (10 unid.)  
**INDIGRAP (10 units)**  
 INDIGRAP (10 unités)

R- 050340

**PREPARACION DE MODELOS:** Recortamos con un bisturí la cavidad palatina, lo más posible sobre el plano de la cubeta.

**LIMPIEZA DEL MODELO:** Una vez endurecida la escayola, retirar la placa de expulsión (blanca) y limpiar todo el sobrante de escayola.

**INDIVIDUALIZADO:** Desmontar la cazoleta y lavar para eliminar los restos de cera y escayola.

Desmontar los brazos laterales (negros), que sujetan el modelo.

Extraer el modelo de la cazoleta, colocándola sobre la base de expulsión (blanca), y presionando sobre ella una vez extraído el modelo, procederemos a individualizar los muñones que precisemos.

Nota: Es muy importante la limpieza del polvo, restos de escayola, etc. en las piezas y resto del modelo, para evitar desajustes.

**VACIADO DE LA IMPRESION:** Echar escayola sobre la cazoleta del individualizador, y vaciar posteriormente la impresión. (Hacer el vaciado sobre vibrador).

**ARTICULADO:** Colocar a la cazoleta del individualizador los botones de anclaje. Posicionamos al modelo su antagonista, sujeto con unas gotas de cera y procedemos a ponerlo en el articulador con escayola blanca, como es habitual.

**PREPARATION OF MODELS:** Cut the palatine cavity with a scapel as much as possible on the plane of the dish.

**CLEANING THE MODEL:** Once the plaster is hard, remove the white expulsion plate and clean off any surplus plaster.

**INDIVIDUALIZING:** Dismount the bowl and wash it to remove any residue of wax and plaster. Dismount the black side arms holding the model. Remove the model from the bowl and place it on the white expulsion base. Press on it, and once the model is extracted individualize the stumps required.

Note: It is very important to clean dust, residues of plaster, etc. from the pieces and the rest of the model so as to prevent any misadjustments.

**EMPTYING OUT THE IMPRESSION:** Pour plaster onto the individualizer bowl and then empty the impression (on a vibrator).

**ARTICULATION:** Fit the anchor buttons to the individualizer bowl. Set the opposite half against the model and attach it with a few drops of wax.

Then put it into the articulator with white plaster as usual

**PREPARATION DU MODELE:** Avec un bistouri on coupe la cavité palatine, le plus possible, sur le plan de la cuvette.

**NETTOYAGE DU MODELE:** Après durcissement du plâtre, enlever la plaque d'expulsion (blanche) et nettoyer le surplus de plâtre.

**INDIVIDUALISATION:** Démontez la cassolette; la laver pour enlever les restes de cire et de plâtre. Démontez les bras latéraux (noirs) qui retiennent le modèle.

Sortir le modèle de la cassolette pour la placer sur la base d'expulsion (blanche) en appuyant après avoir enlevé le modèle.

Ensuite on individualise les pièces dont on a besoin.

Nota: Pour éviter les désajustements il est très important de bien nettoyer les restes de plâtre etc., sur les pièces et sur le modèle.

**EVIDAGE DE L'IMPRESION:** Mettre le plâtre sur la cassolette du séparateur et vider ensuite l'impression. (Faire l'évidage sur vibreur).

**ARTICULATION:** Mettre les boutons de fixation sur la cassolette du séparateur.

Placer la partie contraire du modèle que l'on fixe avec quelques gouttes de cire, ensuite on le met dans l'articulateur avec du plâtre blanc comme d'habitude.

(L) 180 x (W) 80 x (H) 110 mm 0,540 kg



INDIVIDUALIZADOR DE MUÑONES (10 unid.)  
**DIE TRAY SYSTEM (10 units)**  
 BASES À INDIVIDUALISER LES DIES (10 unités)

R - 100206

Diseñado para su uso como individualizador de muñones. El método empleado es muy sencillo, intuitivo y de sobra conocido. Su bajo coste añade un atractivo más para el empleo de esta técnica.

**Designed for use as an individualiser.**  
**The method used is very simple, intuitive and very well known.**  
**Its low cost is another attractive point of this technique.**

Conçu pour individualiser les dies.  
 La méthode employée est simple intuitive et connue.  
 Son prix modéré est un plus pour l'utiliser.

(L) 190 x (W) 70 x (H) 90 mm 0,345 kg



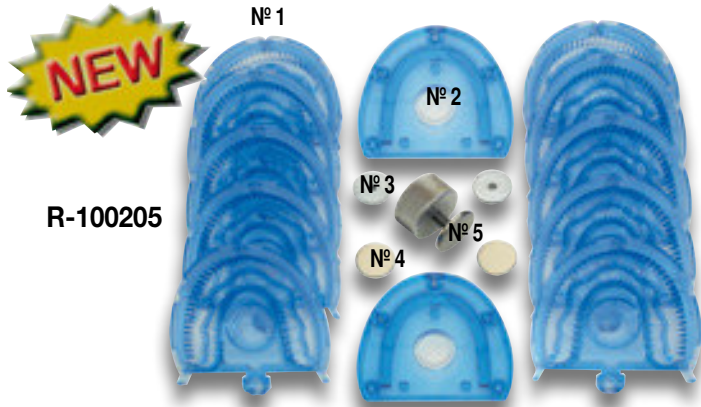

R-100205

**KIT INDIVIDUALIZADOR INICIACION**  
**DIE TRAY SYSTEM-STARTER KIT**  
 KIT À INDIVIDUALISER INITIATION

R-100205

Nº 1 = 10 unidades. **10 units.** 10 unités.  
 Nº 2 = 2 unidades. **2 units.** 2 unités.  
 Nº 3 = 2 unidades. **2 units.** 2 unités.  
 Nº 4 = 2 unidades. **2 units.** 2 unités.  
 Nº 5 = 1 unidad. **1 units.** 2 unités.

Ver Video / Watch video / Voir vidéo  
[mestra.es/fr/inicio/766-individualiser.html](http://mestra.es/fr/inicio/766-individualiser.html)



50 UNIDADES DEL Nº 1  
**50 UNITS Nº. 1**  
 50 UNITÉS DE Nº 1

R-100205-84

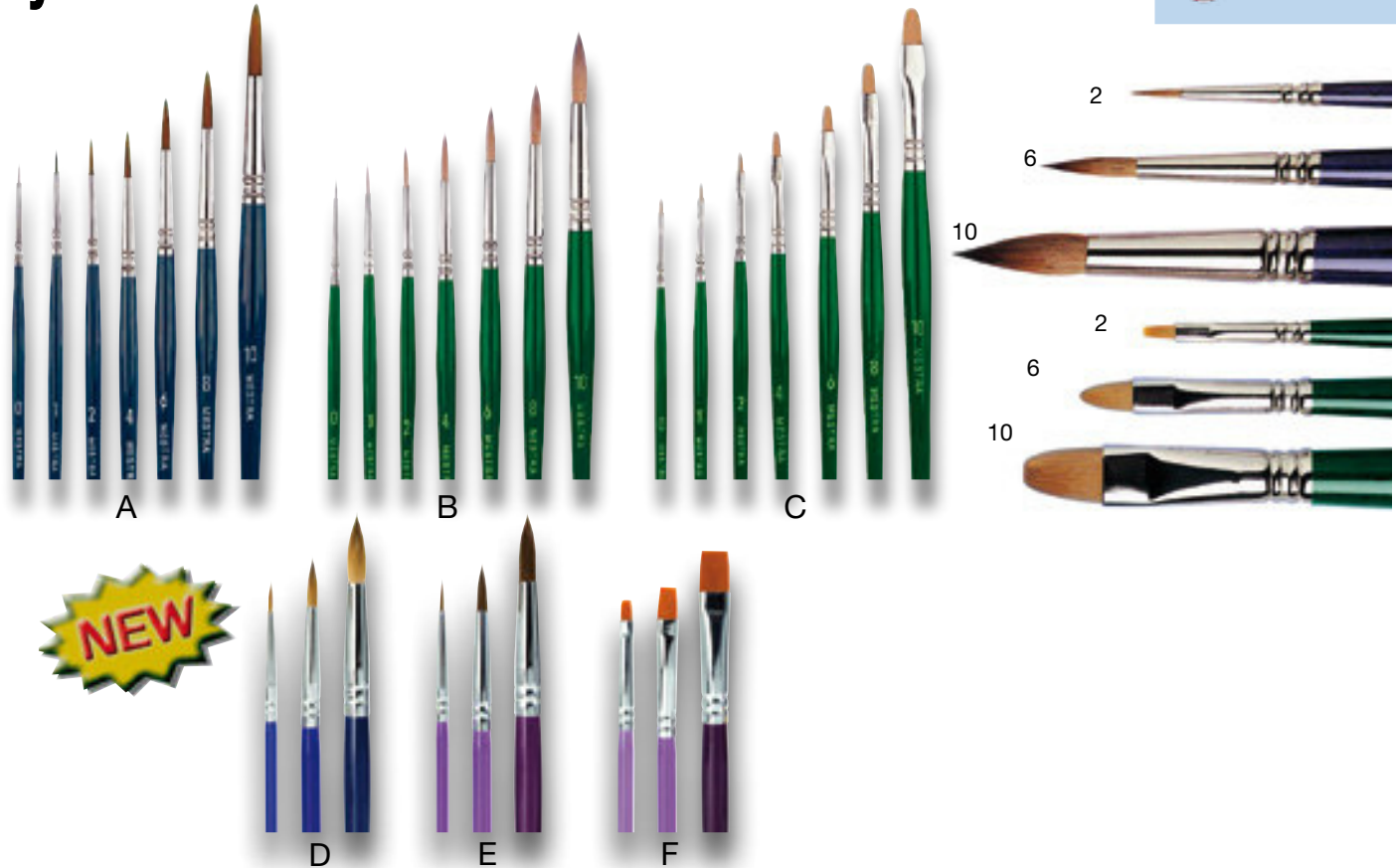

**PINCELES**  
**BRUSHES**  
 PINCEAUX

Pinceles de alta calidad disponibles en tres variedades: redondos en punta con pelo de Marta Kolinski; redondos en punta con fibra Toray Oro; y pincel plano de fibra Toray Oro. Mango de madera noble esmaltada, y virola de latón niquelado.

Los mismos modelos de pinceles con mango de plástico (Referencia P)

There are three high-quality brushes available: Marta Kolinsky hair round-tipped, Toray Oro fibre round-tipped and the flat-tipped Toray Oro fibre brush. Quality enamelled-wood handle, with a nickel brass collar.

Same models with plastic handle: Reference P

Pinceaux de qualité supérieure, disponibles en trois modèles: rond en pointe, en poil de martre Kolinski, rond en pointe en fibre synthétique "Toray Or", plat en fibre synthétique "Toray Or. Manche en bois noble émaillé, et virole en laiton nickelé.

Les mêmes modèles de pinceau avec manche en plastique. Référence P

	A	D	B	E	C	F
Nº	Marta Kolinsky Mango Azul Blue handle Manche bleu	Marta Kolinsky Mango Plástico Plastic handle Manche Plastique	Toray Oro Mango Verde Green handle Manche vert	Toray Oro Mango Plástico Plastic handle Manche Plastique	Plano Mango Verde Green handle Manche vert	Plano Mango Plástico Plastic handle Manche Plastique
0	050380	050380P	050400	050400P	050420	050420P
1	050381	050381P	050401	050401P	050421	050421P
2	050382	050382P	050402	050402P	050422	050422P
4	050384	050384P	050404	050404P	050424	050424P
6	050386	050386P	050406	050406P	050426	050426P
8	050388	050388P	050408	050408P	050428	050428P
10	050390	050390P	050410	050410P	050430	050430P

R-050431P



1

25 x 19 y 16 x 14 mm

R-050432P



2



R-050433P



0

Ø 5 x 9 y 12 x 15 mm

R-050434P



4

**PINCELES MANGO PLASTICO**  
**PLASTIC HANDLE PAINTBRUSHES**  
*PINCEAUX MANCHE PLASTIC*

Limpieza nº 1 y 2 Oval  
**Cleaning n. 1 and 2 Oval**  
*Nettoyage nº 1 y 2 Ovale*

Cera nº 0 y nº4  
**Wax n. 0 and nº4**  
*Cire nº 0 y nº4*



**SET DE PINCELES (21 u.)**  
**SET OF PAINTBRUSHES (21 u.)**  
*SET DE PINCEAUX (21 u.)*

**R-050432**

Completo surtido de pinceles que incluye unidades del tipo Redondo Marta Kolinsky; Redondo en fibra sintética Toray Oro; y Planos también en Toray Oro. Los números son: el 0, 1, 2, 4, 6, 8 y 10 para cada tipo, lo que hace un total de 21 pinceles. Están dotados de "efecto sonajero". El set se presenta en un práctico estuche de imitación a piel.

**A complete selection of paintbrushes including Round Marta Kolinsky ones, Round Gold Toray and also Plane Gold Toray ones made in synthetic fibres. Numbers 0, 1, 2, 4, 6, 8 and 10 are included of each type, so there are 21 paintbrushes altogether. All paintbrushes have a "rattle affect". This set is supplied in a practical imitation-leather case.**

*Assortiment complet de pinceaux comprenant des pinceaux ronds en poil de martre Kolinsky, des pinceaux ronds en fibre synthétique Toray or et des pinceaux plats en fibre synthétique de qualité Toray Or également. Le set comprend les numeros 0, 1, 2, 4, 6, 8, et 10 de chaque type, soit un total de 21 pinceaux. Pour la parfaite tenue du pinceau les pinceaux comprennent des microbilles à l'intérieur. Les pinceaux sont présentés dans un pratique étui en simili cuir.*

**DIMENSIONES / DIMENSIONS / DIMENSIONS**

(L) 255 x (W) 124 x (H) 45 mm

0,233 kg



**SET DE PINCELES (6 PIEZAS)**  
**SET OF PAINTBRUSHES (6 PIECES)**  
*SET DE PINCEAUX (6 PIECES)*

**R-050490**

Surtido de seis pinceles de alta calidad fabricados con pelo de Marta Kolinsky. Cada pincel dispone de una capucha protectora que mantiene la humedad y lo preserva de la suciedad. El conjunto incluye los pinceles más usuales en laboratorio dental (Redondos Nº 0, 2, 4, 6; y Planos Nº 2 y 4). El set se suministra junto con un práctico estuche.

**A selection of six high quality paintbrushes made in Marta Kolinsky hair. Each paintbrush has a cap that protects it against dirt and damp. This set includes the paintbrushes that are most used in Dental Labs (Round Plane Nº 0, 2, 4, 6; Planes Nº 2 and 4). This set is supplied in a practical case.**

*Assortiment de pinceaux de qualité en poil de martre de Kolinsky. Chaque pinceau dispose d'un capuchon protecteur qui maintient l'humidité et qui le protège des salissures. L'ensemble comprend les pinceaux les plus utilisés en prothèse (Ronds nº0, 2, 4, 6; plat nº 2 et 4). Le set est fourni dans un étui très pratique*

**DIMENSIONES / DIMENSIONS / DIMENSIONS**

(L) 118 x (W) 72 x (H) 15 mm

0,086 kg





R-050515

R-050520

**LOSETA DE CRISTAL RANURADO**  
**GROOVING GLASS ABACULUS**  
 PLAQUE DE VERRE RAINUREE

Fabricada en cristal resistente de 6 mm. de espesor con cantos redondeados. Cuenta con cuatro patas de silicona transparente que evitan deslizamientos, y con una ranura transversal muy útil para depositar en ella agua o disolventes de mezcla.

**Rounded edged 6 mm. thick resistant Glass Abaculus. It has 4 transparent silicone legs to avoid sliding, and a transversal slot that is very useful to deposit water or mixed solvents.**

*Fabriquée en verre résistant de 6 mm. d'épaisseur avec les angles arrondis. Equipée de quatre pieds de silicone transparent qui évitent des glissements. Possède une rainure transversale très utile pour contenir de l'eau ou des liquides de mélange.*

**DIMENSIONES / DIMENSIONS / DIMENSIONS**

(L) 160 x (W) 120 x (H) 11 mm	0,290 kg
-------------------------------	----------

**LOSETA DE CRISTAL**  
**GLASS ABACULUS**  
 PLAQUE DE VERRE

R-050520

Fabricada en cristal resistente de 8 mm. de espesor con cantos redondeados.

**Rounded edged 8 mm thick resistant Glass Abaculus.**

*Fabriquée en verre résistant de 8 mm. d'épaisseur avec les angles arrondis.*

**DIMENSIONES / DIMENSIONS / DIMENSIONS**

(L) 160 x (W) 120 x (H) 8 mm	0,377 kg
------------------------------	----------



**PALETA DE CERAMICA**  
**CERAMIC PALETTE**  
 PALETTE CERAMIQUE

R-050510

Ideal para mezclas. Dispone de 5 cavidades rectangulares (30 x 45 mm.) y otras tantas circulares (diámetro 25 mm.). Se suministra con una tapa de plástico transparente.

**Ideal for mixing. It is equipped with 5 rectangular cavities (30 x 45 mm) and 5 other circular ones (25 mm. diameter) Supplied with transparent plastic lid.**

*Idéale pour les mélanges. Dispose de 5 cavités rectangulaires (30 x 45 mm) et autant de circulaires (diamètre 25 mm). Munie d'un couvercle plastique.*

Dimensiones / Dimensions / Dimensions	(L) 175 x (W) 95 mm
Alto con tapa / Height with lid Epaisseur avec couvercle	20 mm
Alto sin tapa / Height without lid Epaisseur sans couvercle	15 mm
Peso / Weight / Poids	0,449 Kg

R-050510	(L) 190 x (W) 130 x (H) 30 mm	0,502 kg
----------	-------------------------------	----------



R-050501

R-050502

**PALETAS DE PORCELANA**  
**PORCELAIN TRAYS**  
 PLAQUES DE MELANGE POUR LA CERAMIQUE

R-050501  
 R-050502

Ideales para pequeñas mezclas. Disponibles con 12 y con 6 cavidades.

**Ideal for small mixtures. Available with 12 and 6 cavities.**

*Idéales pour petits mélanges. Disponibles avec 12 ou 6 cavités.*

**DIMENSIONES / DIMENSIONS / DIMENSIONS**

R-050501	12 cavidades / cavities / cavités	(L) 115 x (W) 90 (H) 15 mm	0,343 Kg
R-050502	6 cavidades / cavities / cavités	(L) 88 x (W) 55 (H) 15 mm	0,129 Kg

R-050501	(L) 130 x (W) 108 x (H) 25 mm	0,361 kg
----------	-------------------------------	----------

R-050502	(L) 110 x (W) 88 x (H) 28 mm	0,156 kg
----------	------------------------------	----------



**PALETAS DE PORCELANA**  
**PORCELAIN TRAYS**  
*PLAQUES DE MELANGE POUR LA CERAMIQUE*

**R-050503**  
**R-050504**

Con textura porosa para guardar la humedad.  
Cada paleta cuenta con tres cavidades recubiertas de porcelana.  
Se suministra en un estuche con tapa de plástico.

**Porous texture to keep in humidity.**  
**Each tray has three porcelain-covered cavities.**  
**Supplied in a carton with a plastic cover.**

*La plaque est poreuse et peut garder l'humidité.*  
*Chaque plaque compte 3 cavités recouvertes de porcelaine.*  
*Livré avec un couvercle en plastique.*

**DIMENSIONES / DIMENSIONS / DIMENSIONS**

<b>R-050503</b>	12 cavidades / <i>cavities / cavités</i>	(L) 165 x (W) 125 (H) 27 mm	0,537 Kg
<b>R-050504</b>	6 cavidades / <i>cavities / cavités</i>	(L) 250 x (W) 190 (H) 30 mm	1,452 Kg

<b>R-050503</b>	(L) 190 x (W) 130 x (H) 30 mm	0,583 kg
-----------------	-------------------------------	----------

<b>R-050504</b>	(L) 255 x (W) 195 x (H) 35 mm	1,524 kg
-----------------	-------------------------------	----------



**SOPORTE PARA HORNO DE PORCELANA**  
**FIRING PEGS**  
*SUPPORT DE CUISSON CÉRAMIQUE*

**R-050512**

Se suministran en cajas de ocho soportes con cuatro formas diferentes (dos de cada tipo). Sus formas han sido cuidadosamente estudiadas para sujetar con eficacia los trabajos de porcelana durante la cocción en el horno. Para evitar quemaduras accidentales, los soportes cambian de color al calentarse (rosa frío/ amarillo caliente)

**They are supplied in boxes of 8 units with four different shapes (two of each type). Their shapes are designed carefully to hold efficiently porcelain works while in the furnace. In order to avoid accidental burns, these pegs change colour when they get hot. (pink=cold/yellow=hot)**

*Livré dans des sets de huit supports de 4 formes différentes (2 de chaque). Les formes ont été spécialement conçues pour asseoir de manière stable les travaux en céramique lors de leur cuisson au four. Pour éviter des éventuelles brûlures les supports changent de couleur en chauffant (froid= rose, chaud= jaune)*

<b>R-050512</b>	(L) 58 x (W) 45 x (H) 20 mm	0,030 kg
-----------------	-----------------------------	----------



**BANDEJAS PARA HORNO** **R-050527** **R-050528** **R-050529**  
**TRAYS FOR FURNACES** **R-050513** **R-050529-S**  
*PLATEAUX POUR LA MISE AU FOUR DES COURONNES CÉRAMIQUES*

**R-050527** Con pieza de carbono. Indicado para evitar contaminaciones en el horno cuando se trabaja con cierto tipo de metales.  
**R-050529** Redondo con pines cónicos. Suministrado con 10 pines.  
**R-050528** Redondo con pines cilíndricos. Suministrado con 20 pines.  
**R-050513** Con color que cambia al calentarse, evitando quemaduras por accidente. Se suministra con 20 pines.  
**R-050529-S** Pines surtidos.

**R-050527** **With a carbon piece, used to avoid contamination in the furnace when working with certain types of metals.**  
**R-050529** **Round with conical pins. Supplied with 10 pins.**  
**R-050528** **Round with cylindrical pins. Supplied with 20 pins.**  
**R-050513** **The colour changes as it warms up, avoiding accidental burns. Supplied with 20 pins.**  
**R-050529-S** **Assorted pin**

**R-050527** *Avec pièce en carbone pour éviter des contaminations dans le four lorsqu'on travaille avec un certain type d'alliages.*  
**R-050529** *Rond avec des tiges coniques. Fourni avec 10 tiges.*  
**R-050528** *Rond avec des tiges cylindriques. Fourni avec 20 tiges.*  
**R-050513** *Il change de couleur selon s'il est chaud ou froid. On peut ainsi éviter des brûlures accidentelles. Fourni avec 20 tiges.*  
**R-050529-S** *Tiger tour*

**DIMENSIONES / DIMENSIONS / DIMENSIONS**

<b>R-050527</b>	Carbono	Ø 67 x 12 mm □45 x 45 mm	0,063 Kg
<b>R-050529</b>	Pines cónicos	Ø 67 x 10 mm	0,043 Kg
<b>R-050528</b>	Pines redondos	Ø 67 x 12 mm	0,046 Kg
<b>R-050513</b>	Rosa	59 x 17 x 6 mm	0,039 Kg
<b>R-050529-S</b>	Pines surtidos	Ø 68 x 10 mm	0,060 Kg





R-050500-01



R-050500-03

R-050500-02

**SET DE INSTRUMENTOS PARA CERAMICA**  
**SET OF CERAMIC INSTRUMENTS**  
*SET D'INSTRUMENTS POUR CERAMIQUE*

**R-050500**

Set de alta calidad con instrumentos para cerámica. Cada herramienta incluye una punta de moldeo y otra flexible situadas en cada extremo. El set se suministra en un práctico estuche.

**High quality set of instruments for ceramics. Each tool includes both a moulding and a flexible tip located on each end. This set is delivered in a practical case.**

*Set de qualité supérieure comprenant des instruments pour la céramique. Chacun des trois instruments comprend une pointe à sculpter et une pointe souple à chaque extrémité. Le set est livré dans un étui pratique.*

R-050500 (L) 190 x (W) 64 x (H) 24 mm 0,121 kg

**PUNTAS DE RECAMBIO**  
**SPARE TIPS**  
*REASSORTIMENT DE POINTES*

**R-050500-01**  
**R-050500-02**  
**R-050500-03**

Para instrumentos moldeo de cerámica. Flexibles y con 3 perfiles diferentes. El extremo está roscado para su fijación en el instrumento.

**These flexible ceramic moulding instruments have 3 different outlines and screwed ending for fixing them to the instrument.**

*Pour les instruments de montage de la céramique. Souples, trois formes différentes. L'extrémité comporte un pas de vis pour le fixer au manche.*

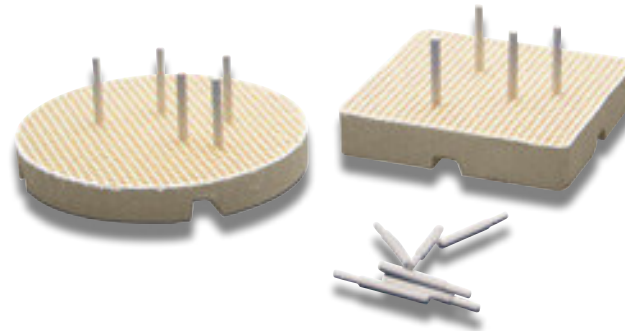

**SET DE BANDEJAS PORTACERÁMICA**  
**SET OF CERAMIC FIRING TRAYS**  
*SET DE PLATEAUX PORTE CÉRAMIQUES*

**R-050530**

Conjunto de soportes para presentar trabajos en el horno de cerámica. Sus múltiples orificios permiten adaptar los pines de sujeción a la geometría de cualquier trabajo.

El set incluye dos bandejas: redonda Ø 80 mm. y cuadrada de 55 mm. de lado; y 15 pines de sujeción.

**Set of trays to put works in the ceramic furnace. Their numerous orifices make easier adaptation of support pins to the geometry of any work. This set includes two trays (round Ø 80 mm and square 55 mm side) and 15 support pins.**

*Ensemble de supports permettant la mise au four des travaux céramique. Sa structure nid d'abeille permet d'adapter les pines support à la géométrie de tout travail. Le set comprend deux plateaux (un rond de 80 mm de diam et un carré de 55 mm de coté. Et 15 pines.*

R-050530 (L) 154 x (W) 102 x (H) 34 mm 0,181 kg

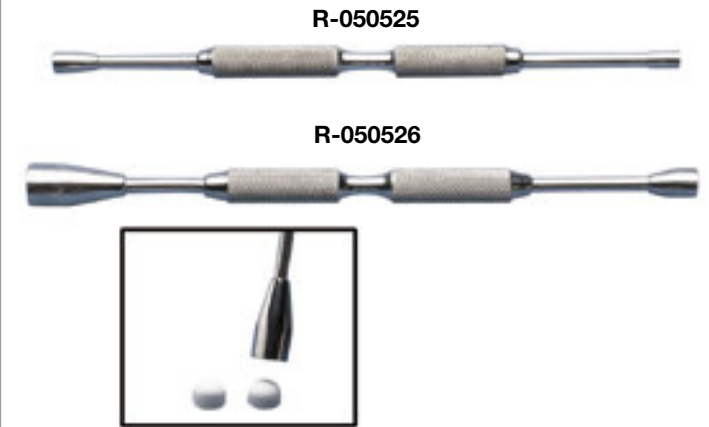

R-050525

R-050526

**INSTRUMENTO DOSIFICADOR DE CERÁMICA**  
**PORTIONER FOR CERAMIC MATERIALS**  
*INSTRUMENT DOSEUR DE CERAMIQUE*

**R-050525**  
**R-050526**

Instrumento de acero inoxidable diseñado para una precisa dosificación de los materiales empleados en cerámica.

Ahorra consumible y evita la suciedad. Disponible en dos tamaños: Grande y Pequeño.

**Stainless steel instrument designed for an accurate dosage of the materials used in ceramic works. It saves consumable and avoids dirt. Available in two sizes: big and small.**

*Instrument en acier inoxydable conçu pour le dosage des poudres employées en céramique. Cela permet d'économiser les poudres et protège des salissures. Disponible en deux formats: Grand et petit modèle.*

**DIMENSIONES / DIMENSIONS / DIMENSIONS**

R-050525	(L) 157	Ø 3 -  Ø 1,5 mm	0,032 Kg
R-050526	(L) 163	Ø 7 -  Ø 4 mm	0,038 Kg



**PINZAS MOSQUITO CON ARO PARA CERAMICA RECTA**  
**STRAIGHT INSERTING PLIERS FOR CERAMIC WITH HOOP**  
 PINCES DROITES DE SERRAGE AVEC ANNEAU D'APPUI

**R-050532**  
 0,021 Kg  
 125 mm

**PINZAS MOSQUITO CON ARO PARA CERAMICA CURVA**  
**CURVE INSERTING PLIERS FOR CERAMIC WITH HOOP**  
 PINCES COURBES DE SERRAGE AVEC ANNEAU D'APPUI

**R-050533**  
 0,024 Kg  
 128 mm

**ALICATE TELESCOPICOS PARA CORONAS**  
**TELESCOPIC CROWN PLIERS**  
 PINCES TELESCOPIQUES

**R-050535**  
 0,069 Kg  
 115 mm

**ALICATE TELESCOPICO PARA CORONAS CON PUNTAS DIAMANTADAS**  
**TELESCOPIC CROWN PLIERS WITH DIAMOND TIPS**  
 PINCES TELESCOPIQUES À POINTES DIAMANTEES

**R-050536**  
 0,069 Kg  
 125 mm

**PINZAS SUJECCION CORONAS (JACKET GRIP)**  
**CROWN HOLDING CLAMPS (JACKET GRIP)**  
 PINCES POUR LA PRÉHENSION DES COURONNES (JACKET GRIP)

**R-050537**  
 0,033 Kg  
 147 mm

**ALICATE TELESCOPICO PARA CORONAS CON PUNTAS DIAMANTADAS**  
**TELESCOPIC CROWN PLIERS WITH DIAMOND TIPS**  
 PINCES TELESCOPIQUES À POINTES DIAMANTEES

**R-050539**  
 0,130 Kg  
 150 mm

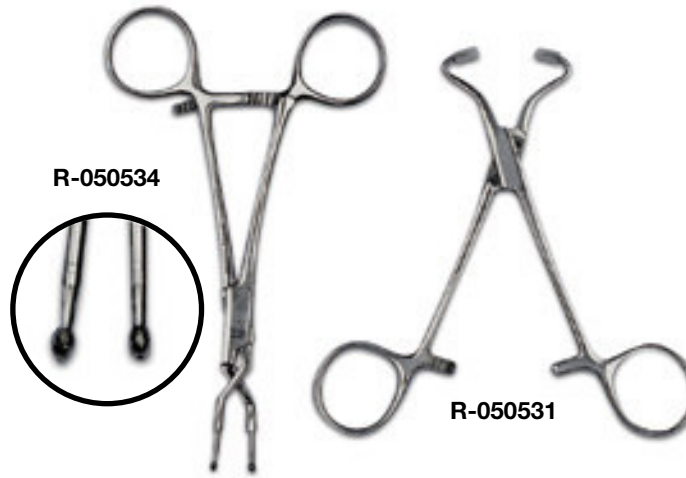

**PINZAS SUJECCION CORONAS (PUNTAS DIAMANTADAS)**  
**CROWN HOLDING CLAMPS (WITH DIAMOND TIPS)**  
 PINCES POUR LA PRÉHENSION DES COURONNES (À POINTES DIAMANTEES)

**R-050534**

**PINZAS PARA CORONAS (PUNTAS DE PLASTICO)**  
**CROWN HOLDING CLAMPS (RUBBER TIPS)**  
 PINCES POUR COURONNES (POINTES PLASTIQUE)

**R-050531**

**DIMENSIONES / DIMENSIONS / DIMENSIONS**

R-050534	(L) 148 x (W) 68 (H) 5 mm	0,030 Kg
R-050531	(L) 130 x (W) 70 (H) 5 mm	0,027 Kg



**REJILLA PARA LIMPIAR DIENTES**  
**GRIND FOR TEETH CLEANING**  
 PANIER À ÉBOUILLANTER LES DENTS

**R-050345**

Fabricada en poliamida resistente a temperaturas. Diseño innovador que incluye cierre seguro y de fácil accionamiento. Para facilitar el manejo, al dejarse sobre la mesa el mango siempre permanece elevado. Accesorio ideal para la limpieza de dientes con máquina de vapor o con lavadora.

**Made of polyamide resistant to high temperatures. Innovative design including an easy to handle and safe lock. For an easier handling, when you leave it on the table, the handle remains raised. Ideal accessory for teeth cleaning with steam machine or washing machine.**

Fabriquée en polyamide résistante aux températures. Dessin innovant avec une fermeture sécurisée et facile à actionner. Pour faciliter la manipulation, quand il est posé sur la table le manche reste toujours élevé. Accessoire idéal pour le nettoyage des dents avec une machine à vapeur ou une machine à ébouillanter

**DIMENSIONES / DIMENSIONS / DIMENSIONS**

Largo desplegado / <b>Open length</b> / Longueur dépliée	280 mm
(L) 180 x (W) 80 x (H) 12 mm	0,050 kg





SET INSTRUMENTAL PARA ORTODONCIA  
**TOOL SET FOR ORTHODONTICS**  
 SET D'INSTRUMENTS POUR ORTHODONTIE

R-060403

Muy completo. Con estuche de vinilo. Se compone de 19 instrumentos:  
**Very complete. Vinyl case. It includes 19 tools:**  
 Très complet. Avec étui en vinyle. Composé de 19 instruments:

- Tijera recta **Straight scissors** Ciseaux droits
- Juego de dos alicates **Set of two pliers** Jeu de deux pinces
- Alicates de corte alambre **Wire cutters** Pinces à couper le fil de fer
- Pinza mosquito curva **Curved mosquito tweezers** Pince mosquito courbe
- Medidor de coronas **Crown measuring tool** Compas d'épaisseur
- Pinza papel articular **Articulated tweezers for paper** Pince à papier à articuler
- Lapicero **Pen** Porte-mines
- Dos cuchillos para cera **Two knives for wax** Deux couteaux à cire
- Dos talladores **Two carving tools** Deux coupeurs
- Espátulas para cementos **Spatula for cements** Spatule pour ciment
- Mango de bisturí **Lancet handle** Manche de bistouri
- Espátula con cavidad **Spatula with cavity** Spatule à cavité
- 4 instrumentos PK Thomas **4 PK Thomas tools** 4 instruments PK Thomas

DIMENSIONES / DIMENSIONS / DIMENSIONS

R-060403 (L) 190 x (W) 135 (H) 30 mm   0,648 Kg





SET INSTRUMENTAL PARA CERAMICA  
**TOOL SET FOR CERAMICS**  
 SET D'INSTRUMENTS POUR CÉRAMIQUE

R-060402

Muy completo. Con estuche de vinilo. Se compone de 18 instrumentos:  
**Very complete. Vinyl case. It includes 18 tools:**  
 Très complet. Avec un étui en vinyle. Il est composé de 18 instruments:

- Pinzas mosquito curvas **Curved mosquito tweezers** Pinces mosquito courbes
- Pinzas mosquito rectas con puntas diamantadas **Straight mosquito tweezers with diamond tips** Pinces mosquito droites à bouts diamantés
- Pinzas largas **Long tweezers** Pinces larges
- Espátula de condensación **Condensation spatula** Spatule de condensation
- Instrumento dosificador **Dispensing tool** Instrument doseur
- Set de tres instrumentos para cerámica **Set of three tools for ceramics** Set de trois instruments pour céramique
- Tallador para cerámica **Carving tool for ceramics** Coupeur pour céramique
- Espátula de ágata **Agate spatula** Spatule en agate
- Lapicero **Pen** Porte-mine
- Cúter **Cutter** Cutter
- Juego surtido de 6 pinceles en Marta Kolinsky con capuchón **Set of 6 Marta Kolinsky paintbrushes with Cap** Jeu de 6 pinceaux en poil de Marthe Kolinski avec capuchon.

DIMENSIONES / DIMENSIONS / DIMENSIONS

R-060402 (L) 190 x (W) 135 (H) 30 mm   0,450 Kg



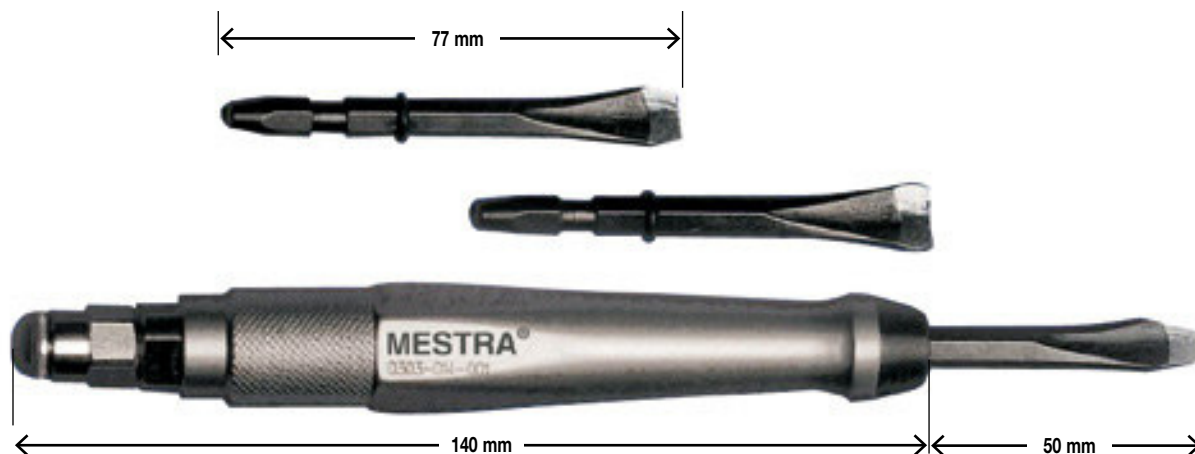

**MARTILLO NEUMATICO**  
**PNEUMATIC CHISEL**  
*BURIN PNEUMATIQUE*

**R-050550**

Herramienta indispensable para un cómodo y rápido vaciado de modelos. Con regulación del caudal de aire; forma ergonómica; construido con materiales exentos de corrosión; y pequeñas dimensiones. En el diseño se ha cuidado también reducir al máximo la intensidad de las vibraciones parásitas y el nivel sonoro. Se incluyen tres cinceles de diferentes tamaños y formas. Como accesorio se encuentra disponible un KIT formado por un engrasador y un manorregulador con filtro; y un pedal de accionamiento. El tubo de conexión a la red de aire es de 6 mm.

**Essential tool for a quick cleaning off of models. It has air flow regulation; ergonomic shape; made in corrosion-free materials; small dimensions. It has been designed to reduce to the maximum vibrations and sound level. Three chisel heads with different sizes and shapes are included. There is also a Filter Regulator and Oiler Attachment Kit and a Starting Pedal. The air connection hose is 6 mm.**

*Outil indispensable pour un évidage pratique et rapide des modèles. Avec une régulation du débit de l'air ; forme ergonomique ; construit avec des matériaux exempts de corrosion ; dimensions réduites. Il a été particulièrement tenu compte de l'atténuation des vibrations parasites et du niveau sonore lors de la conception du burin.*

*Trois outils de différents calibres et formes sont fournis avec le maillet. Un Kit comprenant un graisseur et un manoréducteur avec filtre sont disponibles en accessoires; une pédale on off est également en option. Le tube de connexion à l'air comprimé est de 6 mm.*

**CARACTERÍSTICAS TÉCNICAS / TECHNICAL DATA / CARACTÉRISTIQUES TECHNIQUES**

Presión Utilización / <b>Pressure</b> / Pression d'utilisation	2-6 atm
Tubo conexión / <b>Connection hose</b> / Tube de connexion	6 mm
Dimensiones / <b>Dimensions</b> / Dimensions	(L) 140 x Ø 21 mm
Peso / <b>Weight</b> / Poids	0,223 Kg

**R-050550** (L) 180 x (W) 102 x (H) 60 mm 0,378 kg

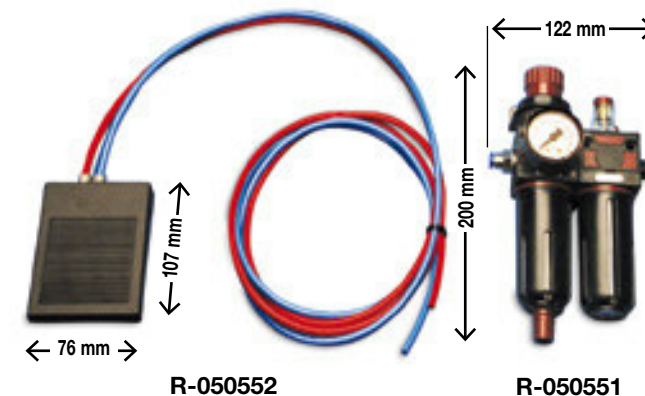

**MANORREGULADOR**  
**FILTER REGULATOR**  
*MANO RÉDUCTEUR*

**R-050551**

**DIMENSIONES / DIMENSIONS / DIMENSIONS**

**R-050551** (L) 200 x (W) 122 x (H) 80 mm 0,425 Kg

**PEDAL MARTILLO NEUMATICO**  
**PNEUMATIC CHISEL STARTING PEDAL**  
*PEDALE POUR BURIN PNEUMATIQUE*

**R-050552**

**DIMENSIONES / DIMENSIONS / DIMENSIONS**

**R-050552** (L) 250 x (W) 250 x (H) 30 mm 0,285 Kg



**PARALELOMETRO**  
**SURVEYOR**  
**PARALLELOMETRE**

**R - 050310**

Pinza concéntrica, para vástagos de 2 mm.  
**PIEZAS QUE INCORPORA:**  
- Cuchilla para cera.  
- Varilla analizante.  
- Varilla con resalte de 0,25 - 0,50 - 0,75.  
- Estuche con minas.

*Pince concentrique pour tiges de 2 mm.*  
**COMPRENANT:**  
- Lame (couteau) pour cire.  
- tige d'analyse.  
- Tige avec découpe 0,25 - 0,50 - 0,75.  
- Etui à mines.

**Concentric clamp for 2 mm rods.**  
**COMPONENTS INCLUDED:**  
- Wax knife.  
- Analyzing rod.  
- Rod with: 0.25 - 0.50 - 0.75, rib.  
- Holder with loads.

**DIMENSIONES / DIMENSIONS / DIMENSIONS**

R-050310	(L) 250 x (W) Ø 168 mm	4,153 Kg
----------	------------------------	----------

R-050310	(L) 315 x (W) 315 x (H) 200 mm	4,980 kg
----------	--------------------------------	----------



**PINZA PORTA ATACHES (Paralelómetro)**  
**ATACHE TONGS (Surveyor)**  
**PINCE PORTE-ATTACHES (Parallelometre)**

**R - 050320**

**DIMENSIONES / DIMENSIONS / DIMENSIONS**

R-050320	(L) 178 x (W) Ø 12 mm	0,065 Kg
----------	-----------------------	----------

R-050320	(L) 315 x (W) 315 x (H) 200 mm	0,076 kg
----------	--------------------------------	----------



**ESPATULA ELECTRONICA PARA PARALELOMETRO** **R - 100006**  
**ELECTRONIC SPATULA FOR PARALLELOMETRE**  
**SPATULE ELECTRONIQUE POUR PARALLELOMETRE**

Más información en Pág. 137  
More information in Pag. 137  
Plus information en Pag. 137



**CORTADOR DE MATERIALES DE DUPLICADO**  
**CUTTER FOR JELLY**  
*HACHOIR À GÉLATINE*

**R - 050540**

Práctica herramienta que permite preparar en unos segundos la gelatina para que pueda ser directamente introducida en máquina mezcladora de gelatina. Fabricada en acero inoxidable con empuñadura de plástico. **IMPORTANTE-** No utilice nunca esta herramienta para cortar la gelatina dentro de la máquina mezcladora de gelatina.

**Useful tool to get jelly ready in a few seconds so that it can be put directly inside the Jelly Mixer. Made in stainless steel with plastic handle.**  
**WATCH OUT! Do not use this tool to cut jelly inside the Jelly Mixer.**

*Outil très pratique permettant la préparation de la gélatine avant de la mettre dans la machine à gel. Fabrique en acier inoxydable avec manche en plastique.*  
**IMPORTANT:** ne jamais utiliser cet outil à l'intérieur de la cuve du malaxeur de gélatine.

**DIMENSIONES / DIMENSIONS / DIMENSIONS**

<b>R-050540</b>	<b>(L) 400 x (W) 124 (H) 70 mm</b>	<b>0,180 Kg</b>
-----------------	------------------------------------	-----------------



**INSTRUMENTO DE MODELAR MUELAS**  
**MOLARS CARVING INSTRUMENT**  
*INSTRUMENT POUR FORMER LES MOLAIRES*

**R - 060296**

Permite modelar con gran precisión la cara oclusar de las muelas (superficie de masticación) en trabajos de cerámica, acrílicos y cera. Dispone de 16 formas diferentes. Partiendo de un modelado inicial realizado por el usuario de manera tosca, se selecciona la plantilla adecuada al tipo de muela. Al presionar la plantilla sobre la muela se consigue modelar instantáneamente la forma exacta de la pieza, ahorrando gran cantidad de tiempo. Se suministra un kit compuesto de 16 plantillas diferentes, un instrumento de sujeción para las plantillas y un estuche para guardar todos los elementos.

**Allows highly accurate modelling of the occlusal side of molars (mastication surface) in ceramic, acrylic and wax. Sixteen different shapes. Starting from an initially rough modelling by the user, the right template for the type of molar is selected. By pressing the template against the molar the instant modelling of the exact shape of the piece is obtained, thus saving a considerable amount of time.**  
**Supplied in a kit consisting of 16 different templates, an instrument to hold the templates in place and a case to keep all the components.**

*Il permet au technicien de reproduire avec grande précision la partie occlusale des molaires lors de travaux en céramique en résine ou en cire. 16 formes différentes. En partant d'une sculpture primaire le technicien sélectionnera la face triturante la plus adéquate à son travail. En appliquant son travail au gabarit on obtiendra de manière immédiate la forme exacte de la dent. Economie de temps garantie. Le kit proposé contient 16 gabarits différents, un instrument de préhension des modèles et un étui pour conserver les éléments.*

**DIMENSIONES / DIMENSIONS / DIMENSIONS**

<b>R-060296</b>	<b>(L) 120 x (W) 95 (H) 23 mm</b>	<b>0,169 Kg</b>
-----------------	-----------------------------------	-----------------

<b>R-060296</b>	<b>(L) 315 x (W) 110 x (H) 25 mm</b>	<b>0,203 kg</b>
-----------------	--------------------------------------	-----------------



**CAJA DE TRABAJO**  
**WORK BOX**  
*BOX DE TRAVAIL*

**R - 060210**

Construida en plástico inyectado transparente. Evita pérdidas de polvo de los metales preciosos. Evita los accidentes oculares por salto de partículas. Disminuye considerablemente la inhalación de polvos nocivos.

**Made of clear injected plastic.**  
**Prevents losses of precious metal powder.**  
**Prevents eye accidents due to flying particles, and considerably reduces inhalation of harmful dust.**

*Fabriquée en plastique injecté transparent. Evite la perte de poudre des métaux précieux. Evite les projections de particules sur les yeux. Réduit considérablement l'inhalation de poussières nocives.*

**DIMENSIONES / DIMENSIONS / DIMENSIONS**

<b>R-060210</b>	<b>(L) 360 x (W) 230 (H) 210 mm</b>	<b>1,517 Kg</b>
-----------------	-------------------------------------	-----------------

<b>R-060210</b>	<b>(L) 520 x (W) 300 x (H) 355 mm</b>	<b>3,000 kg</b>
-----------------	---------------------------------------	-----------------





**BANDEJA PORTATRABAJO**  
**TASK HOLDER TRAYS**  
*PLATEAU DE TRAVAIL*

R - 050350

Fabricadas en plástico de alta calidad y resistencia. Indispensables para una correcta organización de los trabajos dentro del laboratorio. Sus dimensiones 200 x 150 x 40 mm las hace ideales para esta aplicación.

**High-quality, high-resistance plastic. These are essential for proper laboratory task organisation. Their 200 x 150 x 40 mm dimensions make them ideal for this application.**

*Fabriquée en plastique de qualité supérieure. Contribue à l'organisation des travaux requise dans le laboratoire. Ses dimensions: 200 x 150 x 40 sont spécialement étudiées pour cette application.*

**DIMENSIONES / DIMENSIONS / DIMENSIONS**

R-050350	(L) 200 x (W) 150 (H) 40 mm	0,086 Kg
----------	-----------------------------	----------

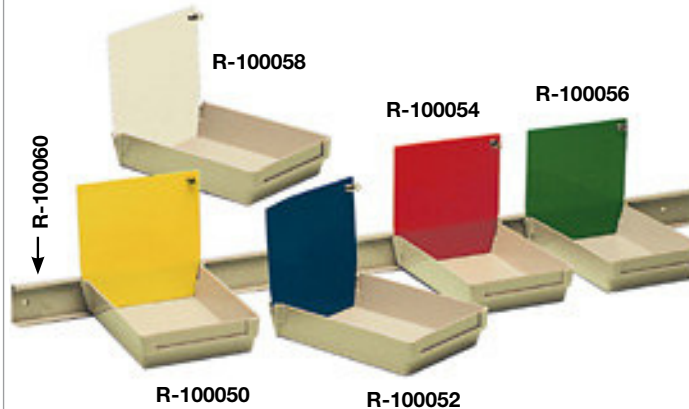

**BANDEJA PORTA-TRABAJOS**  
**MODEL TRAY**  
*PLATEAU PORTE TRAVAUX*

Muy prácticas en la organización de la producción de Laboratorios Dentales. Con cajera frontal para etiquetas y muelle de sujeción para hojas de especificaciones. Se pueden colgar de la pared mediante una barra de sujeción. Disponibles en 5 colores: amarillo, azul, rojo, verde, blanco. Se suministran en cajas de 10 unidades un color.

**Useful when organizing Dental Lab production. Labels can be put on the frontal part and there is a spring to hold specification sheets. These trays can be hung on the wall by a rail. (R-100060) There are 5 colours available: yellow, blue, red, green and white. They are supplied in packs of 10 units each colour.**

*Très pratique dans l'organisation de la production au laboratoire dentaire. Avec habitacle frontal pour mettre des étiquettes et ressort pour joindre une feuille de travail. On peut les accrocher au mur grâce à une barre de support (Réf.100060). Disponibles en 5 couleurs: jaune, bleu, rouge, vert, blanc. Livré par 10 unités d'une couleur.*

**DIMENSIONES / DIMENSIONS / DIMENSIONS**

(L) 190 x (W) 140 x (H) 40 mm	0,140 kg (1 u.)
-------------------------------	-----------------

Amarillo / **Yellow** / Jaune **R-100050**  
Azul / **Blue** / Bleu **R-100052**  
Rojo / **Red** / Rouge **R-100054**  
Verde / **Green** / Vert **R-100056**  
Blanco / **White** / Blanc **R-100058**

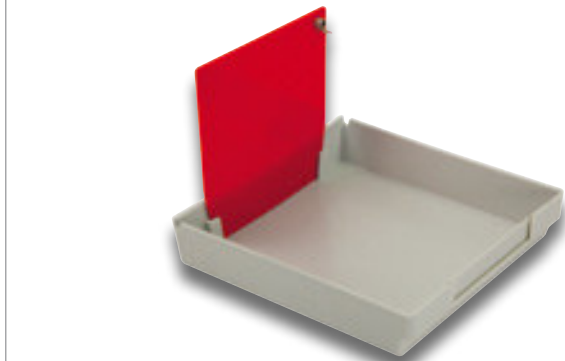

**BANDEJA PORTA-TRABAJOS GRANDE** (10 u.)  
**LARGE MODEL TRAY** (10 u.)  
*PLATEAU PORTE TRAVAUX GRAND MODELE* (10 u.)

Como las anteriores pero más grandes. **As above larger.**  
*Idem mais plus grandes.*

Amarillo / **Yellow** / Jaune **R-100062**  
Azul / **Blue** / Bleu **R-100064**  
Rojo / **Red** / Rouge **R-100066**  
Verde / **Green** / Vert **R-100068**  
Blanco / **White** / Blanc **R-100069**

**DIMENSIONES / DIMENSIONS / DIMENSIONS**

(L) 205 x (W) 200 x (H) 40 mm	0,278 kg (1 u.)
-------------------------------	-----------------

**BARRA DE SUJECIÓN** **R-100060**  
**RAIL**  
*BARRE SUPPORT POUR PLATEAUX*



**DIMENSIONES / DIMENSIONS / DIMENSIONS**

(L) 1000 x (W) 45 x (H) 11 mm	0,500 kg
-------------------------------	----------

(L) 1030 x (W) 55 x (H) 35 mm	0,610 kg
-------------------------------	----------



BANDEJAS PORTA-TRABAJOS (sobremesa 10 u.)  
**MODEL TRAY (10 units tabletop)**  
 PLATEAU PORTE TRAVAUX (boreaux) 10 u.

- 10 u. R-100043 Amarillo / Yellow / Jaune
- 10 u. R-100044 Azul / Blue / Blue
- 10 u. R-100045 Rojo / Red / Rouge
- 10 u. R-100046 Morada / Purple / Violet
- 10 u. R-100047 Blanca / White / Blanc

Caja de 10 unidades por color  
 10 units each colour  
 Paking 10 unités d'une couleur

(No compatible con carro R-100048)  
 (Not compatible with R-100048 trolley)  
 (Non compatible avec le chariot R-100048)

(No compatible con barra-soporte R-100060)  
 (Not compatible with R-100060 rail)  
 (Non compatible avec le rail support R-100060)

CARRO PORTA-BANDEJAS  
**TRAY TROLLEY**  
 CHARIOT PORTE PLATEAUX DE TRAVAIL

**R-100048**

CARRO PORTA-BANDEJAS+(30 u. Pequeñas + 20 grandes) **R-100048-50**  
**TRAY TROLLEY (30 small units + 20 large units)**  
 CHARIOT PORTE PLATEAUX + PLATEAUX complets (30 P.M.+ 20 G.M.)

CARRO PORTA-BANDEJAS+(60 u. Pequeñas) **R-100048-60**  
**TRAY TROLLEY (60 small units)**  
 CHARIOT PORTE PLATEAUX + PLATEAUX DE TRAVAIL (complets (60 P.M.)

DIMENSIONES / DIMENSIONS / DIMENSIONS

(L) 950 x (W) 610 x (H) 100 mm 63,000 kg

DIMENSIONES / DIMENSIONS / DIMENSIONS

(L) 140 x (W) 130 x (H) 205 mm 0,500 kg



(KIT) MESA DE TRABAJO  
**WORKTABLE (KIT)**  
 (KIT) ETABLI

**R-100301 K**

- Mesa metálica, encimera de madera. **Metal table, wooden tabletop**  
*Etabli métal, dessus mélaminé + étagère*
- Silla para puesto trabajo. **Work chair** *Siège ergonomique.*
- Pulidora + 2 bandejas. **Polisher + 2 trays** *Mini tour à polir + 2 plateaux.*
- Micromotor. **Micromotor** *Micromoteur.*

OBSEQUIO: **FREE GIFT: OFFRE:**

- ★ Lupa de mesa. **Table magnifier** *Loupe de table.*
- ★ Fresero magnético. **Magnetic bur holder** *Porte fraises magnétique.*

(L) 950 x (W) 610 x (H) 100 mm 63,000 kg



MESA DE TRABAJO  
**WORKTABLE**  
 ETABLI

**R-100301**

(L) 900 x (W) 600 x (H) 660 mm 46,000 kg



SILLA PUESTO DE TRABAJO  
**WORK CHAIR**  
 SIÈGE ERGONOMIQUE

**R-100300**

Altura máxima asiento / <b>Maximum height of seat</b> / Hauteur maximum de l'assise	515 mm
Altura mínima asiento / <b>Minimum height of seat</b> / Hauteur minimum de l'assise	390 mm
Fondo asiento / <b>Depth of seat</b> / Profondeur de l'assise	420 mm
Ancho asiento / <b>Width of seat</b> / Largeur de l'assise	420 mm
Peso / <b>Weight</b> / Poids	9,000 kg

(L) 610 x (W) 610 x (H) 325 mm 10,500 kg



(L) = Largo / Length / Longueur

(W) = Ancho / Width / Largeur

(H) = Alto / Height / Hauteur



Cuchillos, Espátulas y Tazas  
Cutters, Spatulas and Cups  
Couteaux, Spatules et Bols

# Cuchillos, Espátulas y Tazas **Cutters, Spatulas and Cups** *Couteaux, Spatules et Bols*





TENAZA ESCAYOLA <b>PLASTER CUTTING TONGS</b> CISAILLES POUR LE PLÂTRE	<b>1</b>	<b>R - 060300</b> 0,186 Kg (L) 190 mm
CUCHILLOS PEQUEÑO ESCAYOLA <b>SMALL PLASTER KNIVES</b> PETITS COUTEAUX POUR LE PLATRE	<b>2</b>	<b>R - 060310</b> 0,028 Kg (L) 180 mm
CUCHILLOS PARA CERA <b>WAX KNIVES</b> COUTEAUX A CIRE	<b>3</b>	<b>R - 060320</b> 0,012 Kg (L) 130 mm
CUCHILLO PARA CERA INOX <b>STAINLESS STEEL WAX KNIVES</b> COUTEAUX INOX POUR CIRE	<b>4</b>	<b>R - 060330</b> 0,013 Kg (L) 130 mm
PINZA SOLDAR (CURVA) <b>SOLDERING TWEEZERS (CURVED)</b> PINCE A SOUDER (COURBEE)	<b>5</b>	<b>R - 060340</b> 0,036 Kg (L) 160 mm
PINZA SOLDAR (RECTA) <b>SOLDERING TWEEZERS (STRAIGHT)</b> PINCE SOUDER (DROITE)	<b>6</b>	<b>R - 060360</b> 0,035 Kg (L) 165 mm
PINZA CERAMICA <b>TWEEZERS FOR CERAMIC OVEN</b> PINCE EN CERAMIQUE	<b>7</b>	<b>R - 060370</b> 0,076 Kg (L) 250 mm
TENAZA PARA CRISOLES <b>CRUCIBLE TONGS</b> PINCES POUR CREUSETS	<b>8</b>	<b>R - 060380</b> 0,112 Kg (L) 300 mm
MARTILLO METALICO <b>METALLIC HAMMER</b> METALLIC MARTEAU	<b>9</b>	<b>R - 050265</b> 0,028 Kg (L) 162 mm
LIMA DE DIAMANTE <b>DIAMOND DRESSER</b> LIME DE DIAMANTEE	<b>10</b>	<b>R - 100208</b> 0,035 Kg (L) 100 mm

# Cuchillos, Espátulas y Tazas Cutters, Spatulas and Cups Couteaux, Spatules et Bols



## ESPATULAS Y CUCHILLOS ACERO INOXIDABLE STAINLESS STEEL SPATULAS AND KNIVES SPATULES ET COUTEAUX EN ACIER INOXYDABLE

		Long. Total Over. Len. Long. Total	Hoja Blade Lame	
1. R - 060000	Espátula alginato Alginate spatula Spatule alginat	230 mm	110 mm	0,075 Kg
2. R - 060010	Espátula escayola Plaster spatula Spatule plâtre	210 mm	103 mm	0,047 Kg
3. R - 060020	Espátula flexible Flexible spatula Spatule souple	200 mm	100 mm	0,025 Kg
4. R - 060030	Cuchillo con abre muflas Knife with flask opener Couteau à platre avec ouvre-moufles	175 mm	65 mm	0,068 Kg

			E	C	
5. R - 060040	Espatulin cera pequeño Wax spatula (small size) Couteau à cire petit modèle	135 mm	35	40	0,025 Kg
6. R - 060050	Espatulin cera grande Wax spatula (large size) Couteau à cire grand modèle	180 mm	45	50	0,033 Kg
7. R - 060060	Espatulin cera P. con cavidad Wax spatula (small size) with cavity Couteau à cire petit avec cavité	135 mm	35	40	0,027 Kg
8. R - 060070	Espatulin cera G. con cavidad Wax spatula (large size) with cavity Couteau à cire G. avec cavité	180 mm	45	50	0,036 Kg
9 R - 060077	Cutter	135 mm	C	17	0,018 Kg
10 R - 060078	Repuesto cutter	30 mm			



# Cuchillos. Espátulas v Tazas Cutters. Spatulas and Cups Couteaux, Spatules et Bols

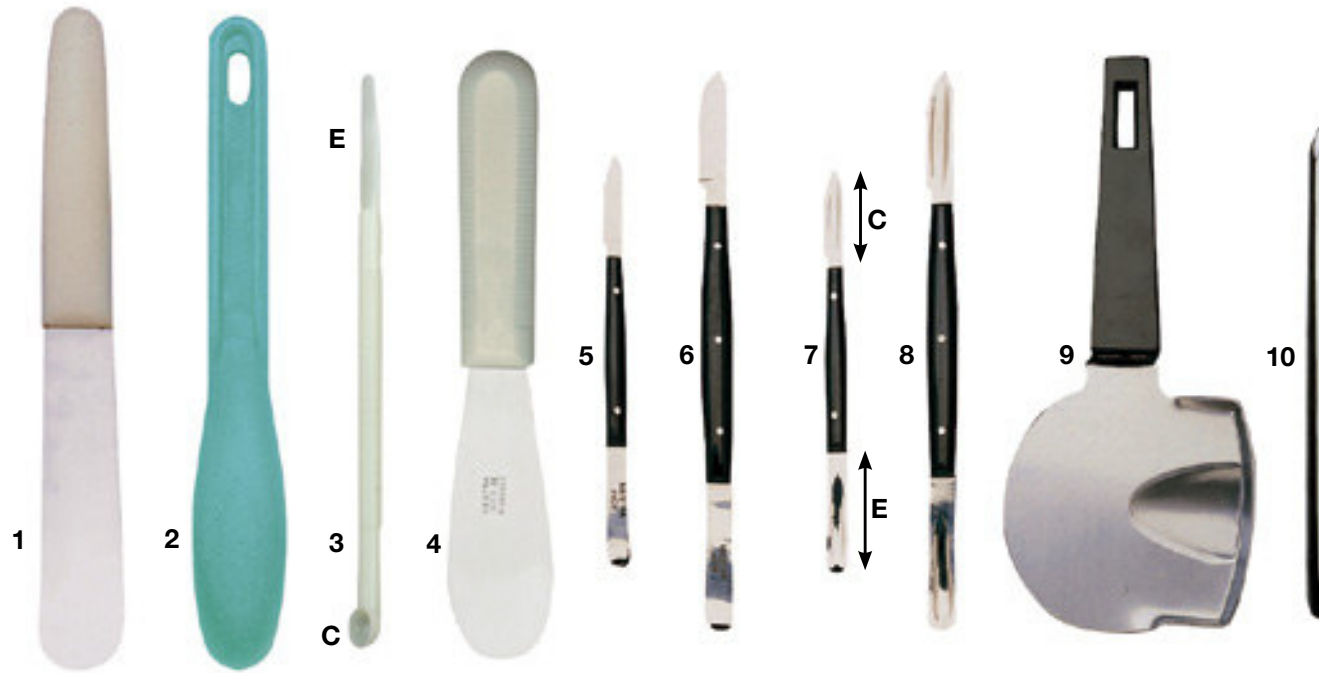

R-060002



(2) En bolsas de 12 unidades, en 3 colores.  
 (2) Supplied in bags containing 12 units, in 3 colours.  
 (2) En poches de 12 unites, 3 couleurs.

R-060076



(3) En bolsas de 12 unidades.  
 (3) Supplied in bags containing 12 units.  
 (3) En poches de 12 unites.

## ESPATULAS Y CUCHILLOS ACERO INOXIDABLE STAINLESS STEEL SPATULAS AND KNIVES SPATULES ET COUTEAUX EN ACIER INOXYDABLE

		Long. Total Over. Len. Long. Total	Hoja Blade Lame	
1. R - 060001	Espátula para alginato, acero inox. (Mango blanco) <b>Spatula alginate</b> (stainless steel with white handle) Spatule pour alginato (acier inox. manche blanc)	205 mm	110 mm	0,061 Kg
2. R - 060002	Espátula para escayola-alginato (plástico) <b>Spatula for plaster-alginate (plastic)</b> Spatule pour plâtre-alginate (plastique)	208 mm	90 mm	0,024 Kg
3. R - 060076	Espatulin cera con cavidad peq. (plástico) <b>Spatula for wax with small cavity (plastic)</b> Petite spatule à cire avec cavite (plastique)	170 mm	E - C 40-10 Ø	0,006 Kg
4. R - 060003	Espátula para alginato, acero inox. (Mango blanco) <b>Spatula alginate</b> (stainless steel with white handle) Spatule pour alginato (acier inox. manche blanc)	190 mm	90 mm	0,037 Kg

## ESPATULA AGATA AGATE SPATULA SPATULE AGATE

R-060075

			E	C	
5. R - 060071	Espatulin cera pequeño (mango negro) <b>Small spatula for wax (black handle)</b> Petite spatule à cire (manche noir)	135 mm	35	40	0,014 Kg
6. R - 060072	Espatulin cera grande (mango negro) <b>Large spatula for wax (black handle)</b> Grande spatule à cire (manche noir)	180 mm	45	50	0,035 Kg
7. R - 060073	Espatulin cera con cavidad peq. (mango negro) <b>Spatula for wax with small cavity (black handle)</b> Petite spatule à cire avec cavite (manche noir)	135 mm	10	35	0,013 Kg
8. R - 060074	Espatulin cera con cavidad grande (mango negro) <b>Spatula for wax with large cavity (black handle)</b> Grande spatule à cire avec cavite (manche noir)	180 mm	45	50	0,035 Kg
9. R - 060079	Espátula para verter cera <b>Wax pouring spatula</b> Spatule pour verser de la cire	195 mm x 80 mm			0,064 Kg
10. R - 060075	Espátula Agata <b>Agate spatula</b> Spatule agate	155 mm			0,015 Kg aprox.

Especial para mezclas sin residuos.  
 Las formas y tamaños, pueden sufrir variaciones.

**Special for mixing without residue.**  
**Shapes and sizes may vary.**

Spécialement conçue pour les mélanges sans résidus.  
 La forme et la dimension peuvent souffrir des modifications.

DIMENSIONES / DIMENSIONS / DIMENSIONS: 155 x 10 x 5 mm



# Cuchillos, Espátulas y Tazas **Cutters, Spatulas and Cups** *Couteaux, Spatules et Bols*

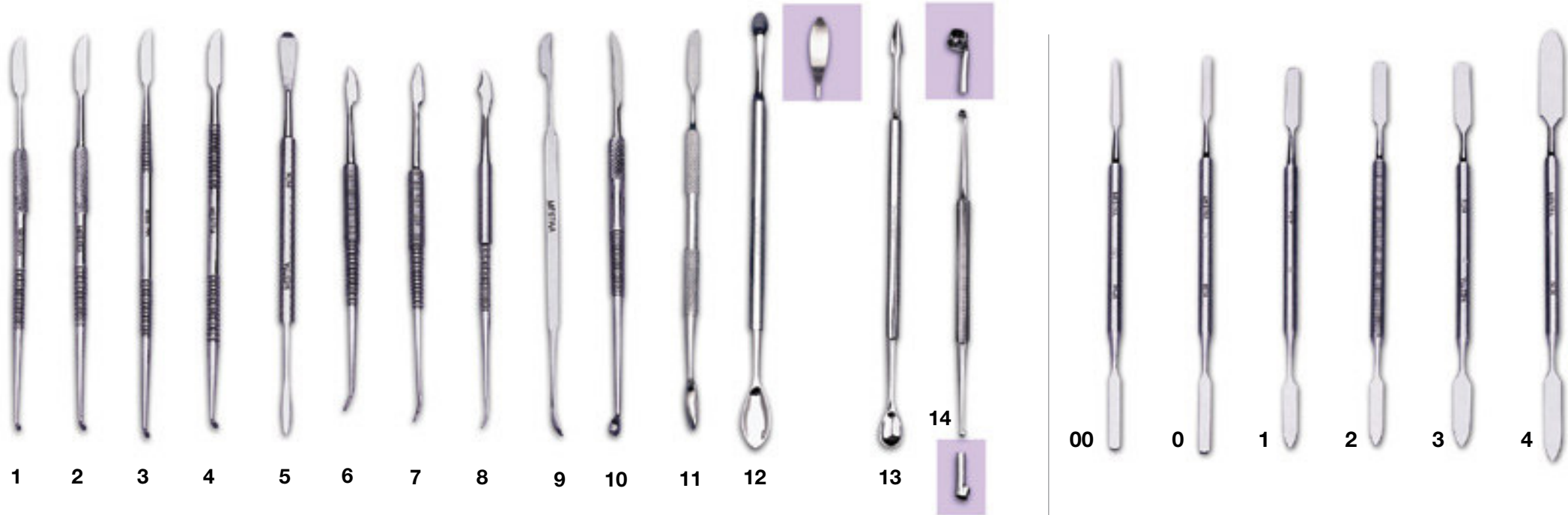

## TALLADORES PARA CERA Y PARA MODELAR WAX AND MODELLING CARVERS INSTRUMENTS POUR LA CIRE ET LE MODELAGE

↑ 180 mm ↓ 0,024 Kg	1	R - 060270	LE CRON	↑ 160 mm ↓ 0,024 Kg	11	R - 060290
↑ 190 mm ↓ 0,024 Kg	2	R - 060272	LE CRON	↑ 180 mm ↓ 0,034 Kg	12	R - 060292
↑ 185 mm ↓ 0,024 Kg	3	R - 060274	LE CRON	↑ 180 mm ↓ 0,032 Kg	13	R - 060293
↑ 180 mm ↓ 0,024 Kg	4	R - 060276	LE CRON	↑ 130 mm ↓ 0,015 Kg	14	R - 060294
↑ 160 mm ↓ 0,028 Kg	5	R - 060278	BEALE			
↑ 140 mm ↓ 0,020 Kg	6	R - 060280	ZAHLE			
↑ 140 mm ↓ 0,021 Kg	7	R - 060282	ZAHLE			
↑ 140 mm ↓ 0,020 Kg	8	R - 060284	ZAHLE			
↑ 150 mm ↓ 0,024 Kg	9	R - 060286	HYKYN			
↑ 140 mm ↓ 0,022 Kg	10	R - 060288	HYKYN CERAMICA			

## SOPORTE DE ACERO INOX. PARA INSTRUMENTOS STAINLESS STEEL INSTRUMENT HOLDER SUPPORT ACIER INOX. POUR INSTRUMENTS

Completamente fabricado en Acero Inoxidable. Permite almacenar hasta 7 útiles de trabajo. Su diseño en forma de escalera permite una rápida selección. Se vende sin instrumentos.

Completely made of stainless steel. It can hold up to 7 instruments. Its stair-shape design makes selection easier. Sold without instruments

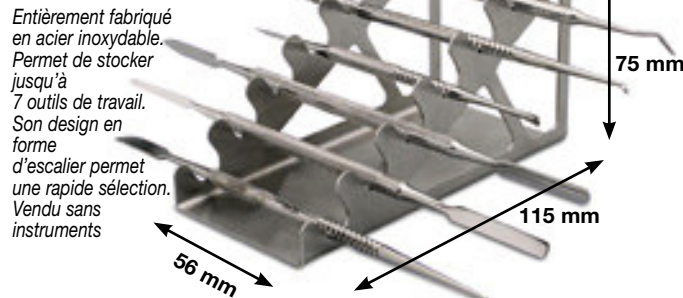

Dimensiones / Dimensions / Dimensions 115 x 56 x 75 mm 0,102 Kgs

## ESPATULAS CEMENTO CEMENT SPATULAS SPATULES A CIMENT

↑ 178 mm ↓ 0,019 Kg	00	R - 060240
↑ 175 mm ↓ 0,020 Kg	0	R - 060242
↑ 175 mm ↓ 0,020 Kg	1	R - 060244
↑ 178 mm ↓ 0,021 Kg	2	R - 060246
↑ 175 mm ↓ 0,021 Kg	3	R - 060248
↑ 195 mm ↓ 0,022 Kg	4	R - 060250

# Cuchillos, Espátulas y Tazas **Cutters, Spatulas and Cups** *Couteaux, Spatules et Bols*



**4                      3                      2                      1**



**1                      2                      3                      4**

**TAZA PARA BATIR ESCAYOLA**  
**PLASTER BEATING BOWL**  
*BOL A PLATRE*

Fabricadas en goma.  
**Made of rubber.**  
*Fabriqué en caoutchouc. Souple*

TAMAÑO / SIZE / TAILLE	Diámetro Diameter Diamètre	Alto Height Hauter	Capacidad Capacity Capacité	
1. R - 060080 Pequeño / Small / Petite	93 mm	54 mm	175 cm <sup>3</sup>	0,070 Kg
2. R - 060090 Mediano / Medium / Moyenne	120 mm	66 mm	400 cm <sup>3</sup>	0,110 Kg
3. R - 060100 Grande / Large / Grand	125 mm	90 mm	650 cm <sup>3</sup>	0,136 Kg
4. R - 060110 Super grande Extra Large / Super grand	155 mm	148 mm	1.750 cm <sup>3</sup>	0,324 Kg

**TAZA PARA BATIR ESCAYOLA**  
**PLASTER BEATING BOWL**  
*BOL A PLATRE*

Fabricadas en plástico flexible.  
**Made of flexible plastic.**  
*Fabriqué en plastique flexible.*

TAMAÑO / SIZE / TAILLE	Diámetro Diameter Diamètre	Alto Height Hauter	Capacidad Capacity Capacité	
1. R - 060111 Pequeña / Small / Petite	110 mm	78 mm	400 cm <sup>3</sup>	0,100 Kg
2. R - 060112 Mediana / Medium / Moyenne	125 mm	83 mm	550 cm <sup>3</sup>	0,142 Kg
3. R - 060113 Grande / Large / Grand	145 mm	110 mm	850 cm <sup>3</sup>	0,165 Kg
4. R - 060114 Super grande Extra Large / Super grand	155 mm	150 mm	1.900 cm <sup>3</sup>	0,340 Kg



# Cuchillos, Espátulas y Tazas Cutters, Spatulas and Cups Couteaux, Spatules et Bols



**TAZA PARA BATIR ALGINATO**  
**ALGINATE BEATING BOWL**  
*BOL A ALGINATE*

R - 060120

Fabricada con plásticos especiales.  
**Made of special plastics.**  
*Fabriqu  en plastique sp cial.*

	D�metro Diameter Diam�tre	Alto Height Hauter	Capacidad Capacity Capacit�	
<b>R - 060120</b>	<b>110 mm</b>	<b>78 mm</b>	<b>400 cm<sup>3</sup></b>	0,100 Kg



**R-060150 R-060160 R-060180 R-060200**

**TACITAS DE SILICONA TRANSPARENTE**  
**TRANSPARENT SILICONE BOWLS**  
*GOSETS EN SILICONE TRANSPARENT*

**R - 060150**  
**R - 060160**  
**R - 060180**  
**R - 060200**

Para la mezcla de cementos, resinas acr licas, etc.  
**For mixing cement, resins acrylics, etc.**  
*Pour le m lange de ciments, resines acryliques, etc.*

TAMA�O / SIZE / TAILLE	D�metro Diameter Diam�tre	Alto Height Hauter	Capacidad Capacity Capacit�	
Peque�a / Small / Petite	28 mm	27 mm	8 cm <sup>3</sup>	0,006 Kg
Mediana / Medium / Moyenne	34 mm	32 mm	13 cm <sup>3</sup>	0,009 Kg
Grande / Large / Grand	50 mm	50 mm	40 cm <sup>3</sup>	0,024 Kg
Super grande / Extra Large / Super grand	70 mm	60 mm	85 cm <sup>3</sup>	0,061 Kg



**BATIDORA PEQUE A SMALL MIXER CUP**  
*BOL MELANGEUR PETIT*  
**BATIDORA GRANDE LARGE MIXER CUP**  
*BOL MELANGEUR GRAND*

**R - 060220**  
**R - 060230**

Con tubo para m quina vac o.  
**With tube for vacuum machine.**  
*Avec tuyau pour pompe   vide.*

TAMA�O / SIZE / TAILLE	D�metro Diameter Diam�tre	Alto Height Hauter	Capacidad Capacity Capacit�	
<b>R - 060220</b> Peque�a / Small / Petite	<b>120 mm</b>	<b>200 mm</b>	<b>275 cm<sup>3</sup></b>	0,807 Kg
<b>R - 060230</b> Grande / Large / Grand	<b>151 mm</b>	<b>220 mm</b>	<b>750 cm<sup>3</sup></b>	1,153 Kg

**MICROBOMBA DE VAC O**  
**MICRO-VACUUM PUMP**  
*MICRO-POMPE A VIDE*

**R - 080001**



M s informaci n en P g. 176  
More information in Pag. 176  
Plus information en Pag. 176









Rosca cónica  
**Cone socket**  
Filetage conique

Rosca simple  
**Simple stem**  
Filetage fin

## ESPEJOS DENTALES **MOUTH MIRRORS** MIROIRS DENTAIRES

De muy alta calidad y con las correspondientes homologaciones. Todos son del tipo plano con chasis de acero inoxidable. Se encuentran disponibles en plata (tipo normal), y también en rodio. En el caso del rodio, la superficie reflectante se encuentra situada en la parte superior del espejo. De esta manera se evita que la luz realice dos cambios de medio (aire/cristal; cristal/aire) originándose ángulos de refracción diferentes. El resultado es una imagen más nítida y sin distorsiones. Se suministran en cuatro tamaños diferentes Planos nº 3; nº 4; nº 5; nº 6; y con dos tipos de rosca: cónica y fina.

**Top quality Mouth Mirrors with all corresponding approvals. They all are plane with stainless steel chassis. They are available in silver (normal) and rhodium.**

**In the case of rhodium, reflecting surface is in the upper part of the mirror, so that light does not have to make two changes of element (air/glass; glass/air) creating different refraction angles. As a result the image is more clear and with no distortions.**

**There are four different sizes: Plane nº 3, nº 4, nº 5 and nº 6. These also have two kinds of thread: cone socket and simple stem.**

*De très grande qualité ayant les homologations en vigueur. Ils sont tous du type à surface plane (plat) avec châssis en acier inoxydable. Ils existent en argent (type normal) et également en rhodium.*

*Dans cette version la surface réfléchissante se trouve située dans la partie supérieure du miroir. De cette manière on évite que la lumière ne réalise des changements de... (air/verre; verre/air), produisant des points de réfractions différents. Le résultat donne une image plus nette sans distorsions. Quatre dimensions disponibles à surface plane: nº 3; nº 4; nº 5; nº 6 avec deux types de pas de vis: le conique et le fin.*

Rosca cónica <b>Cone socket</b>	Plano Plane Plan	Normal Normal Normal	Rodio Rhodium Rhodium
Filetage conique	Nº 3	070550	
	Nº 4	070551	070560
	Nº 5	070552	070561
	Nº 6	070553	
Rosca simple <b>Simple stem</b>	Nº 3	070555	
	Nº 4	070556	070565
	Nº 5	070557	070566
	Nº 6	070558	

DIMENSIONES / DIMENSIONS / DIMENSIONS

Paking (12 u.) (L) 84 x (W) 52 x (H) 28 mm 0,080 Kg Aprox.

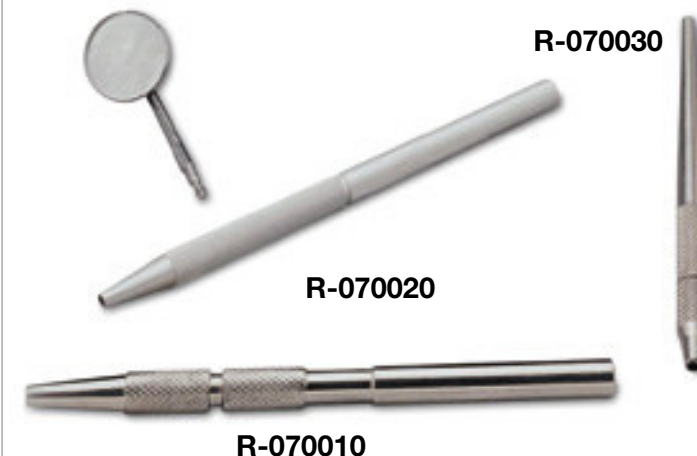

## MANGO PARA ESPEJOS **MIRROR HANDLE** MANCHE POUR MIROIRS

**R - 070010**  
0,045 Kg  
(L) 123 x Ø 8 mm

Fabricado en acero inoxidable. / **Made of stainless steel.**  
Fabriqué en acier inoxydable.

## MANGO PARA ESPEJOS (Aluminio) **MIRROR HANDLE (Aluminium)** MANCHE POUR MIROIRS (Aluminium)

**R - 070020**  
0,018 Kg  
(L) 130 x Ø 8 mm

Fabricado en aluminio anodizado. Colores: Plata.  
**Made of anodized aluminium. Colour: Silver.**  
Fabriquée en aluminium anodisé. Couleurs: Argent.

## MANGO PARA PUNTAS MORSE **MORSE TIP HANDLE** POIGNEE POUR POINTES MORSE

**R - 070030**  
0,028 Kg  
(L) 130 x Ø 7,5 mm

Fabricado en acero inoxidable, el agarre de las puntas es seguro por estar su pinza seccionada en tres partes.

**Made of stainless steel, securely clamping the points as the clamp is divided into three sections.**

*Fabriquées en acier inoxydable. La pince étant sectionnée en trois points, le serrage est garanti.*

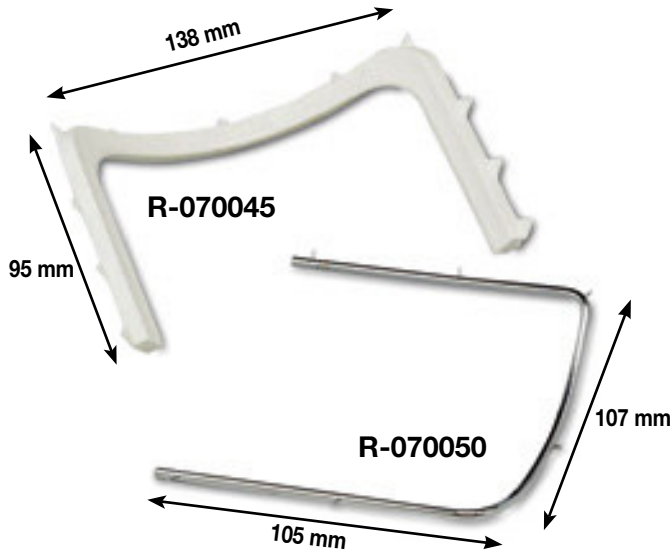

ARCO PORTA COFFERDAM  
**COFFERDAM HOLDING ARC**  
ARC PORTE-COFFERDAM

**R - 070045**  
0,024 Kg

Fabricado en plásticos especiales de alta resistencia a las temperaturas lo que se le permite ser esterilizable, irrompible y radiotransparente.

**Made of special heat-resistant plastics allowing it to be sterilized, unbreakable and radio transparent.**

*Fabriqué en plastiques spéciaux de haute résistance aux températures; il peut être stérilisé. Il est incassable et radiotransparent.*

ARCO PORTA COFFERDAM  
**COFFERDAM HOLDING ARC**  
ARC PORTE-COFFERDAM

**R - 070050**  
0,020 Kg

Metálico.  
**Metal.**  
*Métallique.*

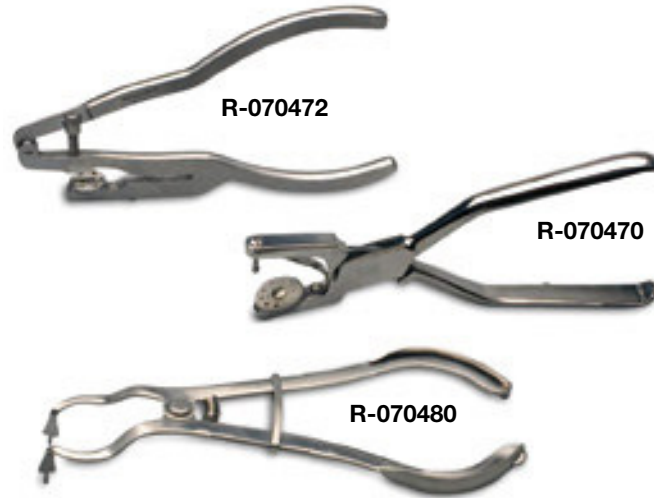

PERFORADOR DE DIQUES TIPO IVORY  
**IVORY TYPE DAM PERFORATOR**  
PERFOREUSE DE DIGUES DE TYPE IVORY

**R - 070472**  
0,175 Kg  
(L) 160 mm

PERFORADORA DE DIQUES  
**DAM PERFORATOR**  
PERFOREUSE DE DIGUES

**R - 070470**  
0,188 Kg  
(L) 165 mm

TENAZA PORTA CLAMPS  
**CLAMP TONGS**  
TENAILLE POUR CLAMPS

**R - 070480**  
0,054 Kg  
(L) 175 mm



PORTA CLAMPS: ESTERILIZABLE  
**CLAMP HOLDER: STERILIZABLE**  
PORTE-CLAMPS: STERILISABLE

**R - 070110**

Fabricado en silicona. Esterilizable. Clamps, no incluidos.

**Made of silicone. Sterilizable. Not included clamp.**

*Fabriqué en silicone. Stérilisable. Clamps pas inclus.*

DIMENSIONES / **DIMENSIONS** / DIMENSIONS

(L) 120 x (W) 68 x (H) 15 mm 0,064 Kg

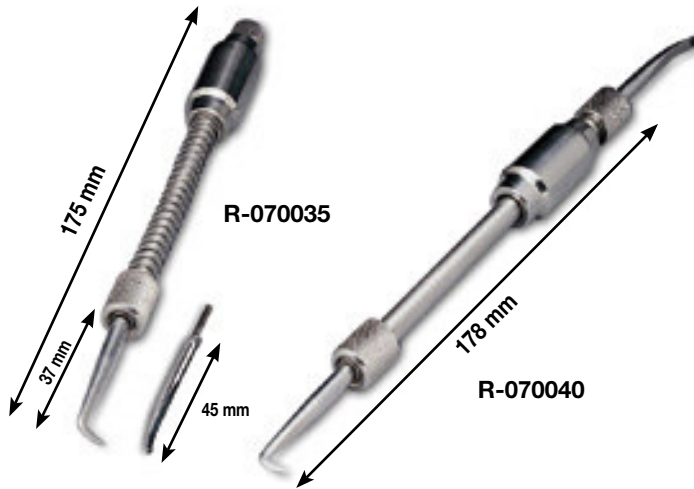

**MARTILLO SACA CORONAS AUTOMATICO**  
**AUTOMATIC CROWN REMOVING HAMMER**  
 MARTEAU ARRACHE-COURONNES AUTOMATIQUE

R - 070035

Fabricado totalmente en acero inoxidable pulido.  
**Totally made of polished stainless steel.**  
 Fabriqué entièrement en acier inoxydable poli.

DIMENSIONES / DIMENSIONS / DIMENSIONS

(L) 135 x Ø 17 mm	0,100 Kg
(L) 174 x (W) 75 x (H) 30 mm	0,202 Kg

**MARTILLO SACA CORONAS**  
**CROWN REMOVING HAMMER**  
 MARTEAU ARRACHE- COURONNES

R - 070040

Fabricado totalmente en acero inoxidable pulido.  
**Totally made of polished stainless steel.**  
 Fabriqué entièrement en acier inoxydable poli.

DIMENSIONES / DIMENSIONS / DIMENSIONS

(L) 140 x Ø 17 mm	0,104 Kg
(L) 174 x (W) 75 x (H) 30 mm	0,205 Kg

R-070320



**INSTRUMENTOS PARA MODELAR (6 piezas)**  
**WAX AND MODELLING CARVERS (SET of 6 pcs)**  
 INSTRUMENTS A MODELER (6 pieces)

R - 070320

DIMENSIONES / DIMENSIONS / DIMENSIONS

R-070320	(L) 170 x (W) 69 x (H) 12 mm	0,118 Kg
R-070321 (1B)	(L) 165 x ● 5 mm	0,015 Kg
R-070322 (1)	(L) 165 x ● 5 mm	0,015 Kg
R-070323 (2)	(L) 165 x ● 5 mm	0,015 Kg
R-070324 (3)	(L) 165 x ● 5 mm	0,015 Kg
R-070325 (4)	(L) 165 x ● 5 mm	0,015 Kg
R-070326 (5)	(L) 165 x ● 5 mm	0,015 Kg

**INSTRUMENTOS PARA MODELAR (5 piezas)**  
**WAX AND MODELLING CARVERS (SET of 5 pcs)**  
 INSTRUMENTS A MODELER (5 pieces)

R - 070330

DIMENSIONES / DIMENSIONS / DIMENSIONS

(L) 175 x Ø 7 mm (u.)	0,015 Kg (u.)
(L) 180 x (W) 66 x (H) 14 mm	0,098 Kg

R-070330

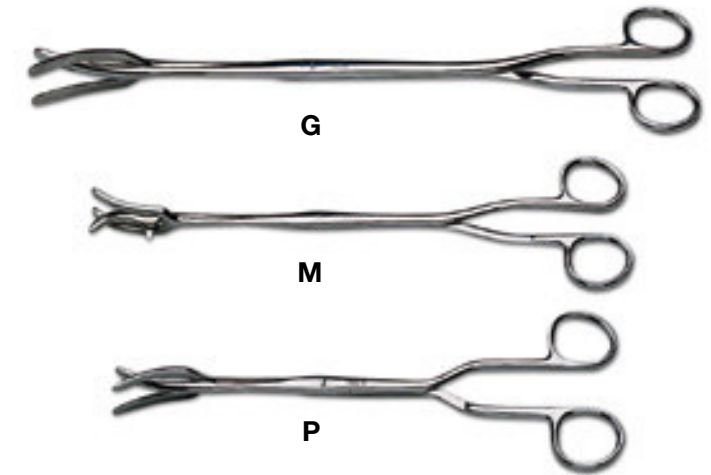

**TENAZAS**  
**TONGS**  
 PINCES

R - 070380 = G  
 R - 070390 = M  
 R - 070400 = P

DIMENSIONES / DIMENSIONS / DIMENSIONS

R-070380 = G	(L) 300 x (W) 75 x (H) 25 mm	0,125 Kg
R-070390 = M	(L) 230 x (W) 66 x (H) 17 mm	0,059 Kg
R-070400 = P	(L) 200 x (W) 72 x (H) 20 mm	0,059 Kg



Uso exclusivo laboratorio



**R - 070260**  
**PINZA MOSQUITO CURVA**  
**CURVED INSERTING PLIERS (MOSQUITO STYLE)**  
**PINCE COURBE (MOSQUITO)**  
 0,021 Kg  
 (L) 141 mm

**R - 070270**  
**PINZA MOSQUITO RECTA**  
**STRAIGHT INSERTING PLIERS (MOSQUITO STYLE)**  
**PINCE DROITE (MOSQUITO)**  
 0,023 Kg  
 (L) 141 mm

**R - 070200**  
**PINZA PARA PAPEL DE ARTICULAR**  
**ARTICULATING PAPER FORCEPS**  
**PINCE POUR PAPIER A ARTICULER**  
 0,034 Kg  
 (L) 156 mm

**R - 070210**  
**MANGO BISTURI**  
**SCALPEL HANDLE**  
**MANCHE POUR BISTOURI**  
 0,022 Kg  
 (L) 125 mm



**R - 070060**  
**SERVILLETERO (10 u.)**  
**NAPKIN-HOLDER (10 u.)**  
**PINCES POUR SERVIETTES (10 u.)**

DIMENSIONES / DIMENSIONS / DIMENSIONS

(L) 520 mm (u.) 0,014 Kg (u.)

(L) 100 x (W) 120 x (H) 30 mm (aprox.) 0,161 Kg (10 u.)

Uso exclusivo laboratorio



**R - 060390**  
**MEDIDOR DE CORONAS**  
**CALLIPER FOR CROWNS**  
**COMPAS D'ÉPAISSEUR (métal)**  
 0,026 Kg  
 (L) 110 mm

**R - 060400**  
**MEDIDOR DE CERAS**  
**WAX CALLIPER**  
**COMPAS D'ÉPAISSEUR (cire)**  
 0,026 Kg  
 (L) 110 mm

Hasta fin de existencias

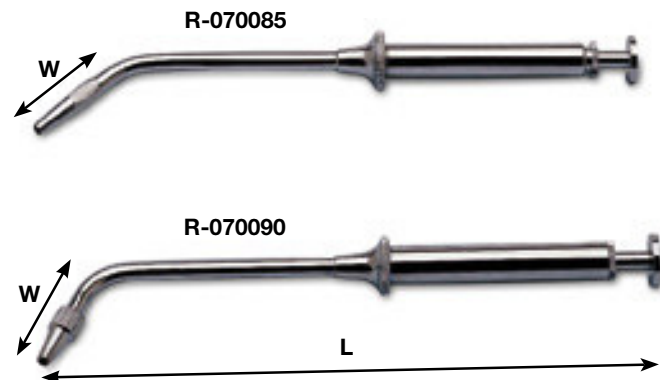

APLICADOR DE AMALGAMA  
**AMALGAM APPLIER**  
APPLICATEUR D'AMALGAMES

R - 070085 = 45°  
R - 070090 = 75°

DIMENSIONES / DIMENSIONS / DIMENSIONS

R-070085	(L) 145 x (W) 26 x Ø 14 mm	0,031 Kg
R-070090	(L) 133 x (W) 30 x Ø 14 mm	0,027 Kg



MORTERO PARA AMALGAMAS  
**MIXING MORTAR**  
MORTIER A AMALGAMES

R - 060140

Fabricada en acero inoxidable.  
**Made of stainless steel.**  
*Fabriqué en acier inoxydable.*

DIMENSIONES / DIMENSIONS / DIMENSIONS

Ø 38 x (H) 34 mm	0,112 Kg
(L) 40 x (W) 40 x (H) 39 mm	0,118 Kg



VASOS DE DAPPEN  
**DAPPEN DISH**  
GODETS DAPPEN

En cuatro colores diferentes: ambar, azul, transparente y verde.  
Se suministran en cajas de 12 unidades con caja de cartón individual para cada vaso.

**In four different colours: amber, blue, clear and green. They are supplied in boxes of 12 units within a separate carton each glass.**

*Godets en verre de 4 couleurs différents: ambre, bleu, transparent et vert. Conditionné en boîtes de 12 unités emballées individuellement.*

Color / Colour / Couleur	
Ambar / <b>Amber</b> / Ambre (12 unids. / Units / unites)	R-070161
Azul / <b>Blue</b> / Bleu (12 unids. / Units / unites)	R-070162
Transparente / <b>Transparent</b> (12 unids. / Units / unites)	R-070163
Verde / <b>Green</b> / Vert (12 unids. / Units / unites)	R-070164

DIMENSIONES / DIMENSIONS / DIMENSIONS

Ø 33 x (H) 35 mm	0,042 Kg (1 u.)
(L) 160 x (W) 110 x (H) 40 mm (12 u.)	0,635 Kg (12 u.)

Vasos no incluidos  
**Glasses not included**  
*Godets (non fournis)*



**SOPORTE DE VASOS DE DAPPEN** **R-070165**  
**DAPPEN GLASSES SUPPORT**  
*SUPPORT POUR GODETS DAPPEN*

Fabricado totalmente en acero inoxidable pulido con patas de silicona transparente que evitan deslizamientos. Muy útil y cómodo para organizar la mesa de trabajo. Dispone de 6 cavidades para otros tantos vasos. (Vasos no incluidos).

**Completely manufactured in polished stainless steel with transparent silicone legs to avoid sliding. It is very useful and convenient to organize the working table. It has 6 different cavities for glasses. (Glasses not included).**

*En acier inoxydable dépoli muni de pieds en silicone antidérapants. Très pratique pour organiser la table de travail. Dispose de 6 emplacements à godets (non fournis).*

DIMENSIONES / DIMENSIONS / DIMENSIONS

(L) 125 x (W) 110 x (H) 45 mm 0,308 Kg



R-070409

PORTAMATRICES (Universal) **R - 070409**  
**MATRIX RETAINERS (Universal)**  
*PORTE-MATRICES (Universel)*

DIMENSIONES / DIMENSIONS / DIMENSIONS

(L) 63 x (W) 9 x (H) 9 mm 0,014 Kg



R-070339

ALICATES STANDARD PARA CORTE DE ALAMBRE **R - 070339**  
**STANDARD WIRE FOLDING PLIERS**  
*PINCE STANDARD BENDING FIL*

DIMENSIONES / DIMENSIONS / DIMENSIONS

(L) 108 x (W) 65 x (H) 15 mm 0,070 Kg



ALICATES PARA DOBLAR GANCHOS WALDSACHS **R - 070340**  
**WALDSACHS HOOK-BENDING PLIERS** 0,118 Kg  
*PINCES A PLIER LES CROCHETS WADSACHS* (L) 154 mm

ALICATES PARA DOBLAR ALAMBRES SCHWARZ **R - 070350**  
**SCHWARZ WIRE BENDING PLIERS** 0,072 Kg  
*PINCES A PLIER LES FILS SCHWARTZ* (L) 136 mm

ALICATES PARA DOBLAR ALAMBRES ANGLE **R - 070351**  
**ANGLE WIRE BENDING PLIERS** 0,077 Kg  
*PINCES A PLIER LES FILS ANGLE* (L) 133 mm

ALICATES PARA DOBLAR ALAMBRES ADERER **R - 070352**  
**ADERER WIRE BENDING PLIERS** 0,065 Kg  
*PINCES A PLIER LES FILS ADERER* (L) 123 mm





SOPORTE PORTA-ALICATES  
**PLIERS HOLDER SUPPORT**  
*SUPPORT PORTE-PINCES*

R - 050364

Sencillo y práctico elemento de sobremesa que permite mantener ordenada la mesa de trabajo. Los alicates así guardados siempre están a la vista del técnico sin que tenga que abrir o cerrar ningún cajón. (Alicates no incluidos).

**A simple and practical overbench component which helps to keep the work area tidy. When the pliers are put away in this fashion they can always be seen by the technician, who does not have to open or close any drawers. (Pliers not included).**

*Élément de rangement simple et pratique qui permet de garder la table de travail en ordre. Les pinces ainsi rangées restent à portée de main, évitant au technicien des ouvertures et fermetures de tiroirs. (Pincas non inclus).*

DIMENSIONES / **DIMENSIONS** / DIMENSIONS

(L) 200 x (W) 140 x (H) 165 mm  1,123 Kg



SOPORTE MAGNETICO PORTA-INSTRUMENTOS  
**MAGNETIC SUPPORT FOR INSTRUMENT HOLDERS**  
*SUPPORT MAGNETIQUE RANGE-OUTILS*

R - 050360

Muy práctico y de esmerado diseño. Permite la sujeción de herramientas de material férnico evitando desórdenes en la mesa de trabajo. (Utiles no incluidos).

**A careful and practical desing allowing metal tools to be secured. This prevents disorder on the work bench. (Tools not included).**

*Très pratique et d'un design soigné. Pour le rangement des outils et d'accessoires ferreux sur le poste de travail. (Outils non inclus).*

DIMENSIONES / **DIMENSIONS** / DIMENSIONS

(L) 300 x (W) 195 x (H) 120 mm  0,825 Kg



BARRA MAGNETICA PORTA-INSTRUMENTOS  
**MAGNETIC BAR FOR INSTRUMENT HOLDERS**  
*BARRE MAGNETIQUE RANGE-OUTILS*

R - 050362

De sencilla colocación, puede fijarse mediante tornillos a casi cualquier superficie generando multiples posibilidades. (Espátulas no incluidas).

**This is easy to fit and may be secured by bolts to almost any surface, thus providing a wealth of possibilitics. (Spatulas not included).**

*Facile à placer, on peut le fixer n'importe où à l'aide de vis, ce qui offre de nombreuses possibilités. (Spatules non inclus).*

DIMENSIONES / **DIMENSIONS** / DIMENSIONS

(L) 300 x (W) 33 x (H) 12 mm  0,281 Kg



**PINZAS LIMPIA-FRESAS**  
**DRILL - CLEANER TONGS**  
*PINCES POUR LE NETTOYAGE DES FRAISES*

**R - 070520**

Ideales para la inmersión de fresas y otros pequeños elementos en baños desinfectantes, ultrasonidos y autoclaves. Fabricadas en acero inoxidable.

**These are ideal for immersion of drills and other small items in disinfectant baths, ultrasonic equipment and autoclaves. Stainless steel.**

*Conçues pour l'immersion des fraises et de petits instruments dans des bains désinfectants, ultrasons et autoclaves. Fabriquées en acier inoxydable.*

DIMENSIONES / **DIMENSIONS** / DIMENSIONS

(L) 156 x (W) 45 x (H) 40 mm  0,021 Kg



**DESCONTAMINADOR DE FRESAS**  
**GERMICIDE BOX FOR BURS**  
*STERILISATEUR DE FRAISES*

**R-070530**

Permite una rápida y cómoda limpieza de fresas dentales. Está constituido por tres elementos de acero inoxidable: una pequeña cuba; una canasta para la colocación de las fresas; y una tapadera con hendidura.  
Dimensiones: Ø 70 mm.; Altura 35 mm.

**It allows an easy and quick cleaning of dental burs. It is made up of three stainless steel elements: a little tank, a basket to place the burs and a lid with a gap.**  
**Dimensions: Ø 70 mm; Height 35 mm.**

*Permet un nettoyage rapide et pratique des fraises dentaires. Le produit est composé de trois éléments en acier inoxydable: une petite cuve; un panier pour le placement des fraises; un couvercle avec une fente.*  
*Dimensions: 70 mm de diam. Hauteur 35 mm.*

DIMENSIONES / **DIMENSIONS** / DIMENSIONS

Ø 70 x (H) 35 mm  0,119 Kg



**DESCONTAMINADOR DE FRESAS**  
**GERMICIDE BOX FOR BURS**  
*STERILISATEUR DE FRAISES*

**R-070531**



Fabricada en un material resistente a los agentes químicos empleados en la esterilización y también autoclavable. Gracias a su transparencia, se puede ver en todo momento el interior para un mejor control del proceso.

**Made of a material resistant to the chemical agents used in sterilization, and it can be autoclaved. Thanks to its transparency, the inside can be seen anytime for a better control of the process.**

*Fabriquée dans un matériau résistant aux agents chimiques employés pour la stérilisation. Grâce à sa transparence on peut voir à tout moment le contenu et mieux contrôler le process.*

DIMENSIONES / **DIMENSIONS** / DIMENSIONS

Ø 90 x (H) 80 mm  0,122 Kg

 (L) 95 x (W) 95 x (H) 85 mm  0,144 Kg

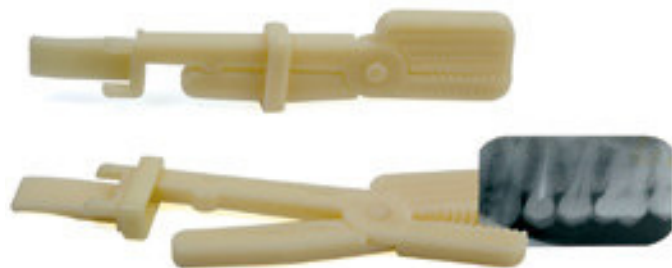



PINZA PELICULA DENTAL (4 u.) **R - 070194**  
**DENTAL FILM CLIPS (4 u.)**  
*PINCE FILM DENTAIRE (4 u.)*



Fabricada en material plástico, totalmente permeable a los rayos-X. Permite la desinfección mediante autoclave. Muy duradera fiable y fácil de usar.

**Made of plastic material, fully permeable to X-rays. It can be sterilized by autoclave. Durable, reliable and easy to use.**

*Fabriquée en matériau plastique totalement perméable aux rayons X. Il permet la stérilisation par autoclave. Grande longévité, fiable et facile à utiliser.*

**DIMENSIONES / DIMENSIONS / DIMENSIONS**

 (L) 125 x (W) 5 x (H) 24 mm (1 u.)  0,012 Kg

 (L) 130 x (W) 450 x (H) 27 mm **Packing (4 u.)**  0,060 Kg





PINZA PELICULA DENTAL (Acero inoxidable) 12 u. **R - 070190**  
**DENTAL FILM CLIPS (Stainless steel) 12 u.**  
*PINCE FILM DENTAIRE (Acier inoxydable) 12 u.*



Fabricada en acero inoxidable, material que soporta perfectamente los líquidos de revelado. Sus reducidas dimensiones permiten optimizar el espacio de las películas durante el secado.

**Made of stainless steel, material that perfectly supports developing solutions. Its small size optimizes the space for the films during drying.**

*Fabriquée en acier inoxydable, matériau qui supporte parfaitement les liquides de développement. Ses dimensions réduites permettent d'optimiser l'espace entre les pellicules durant le séchage.*

**DIMENSIONES / DIMENSIONS / DIMENSIONS**

 (L) 38 x (W) 12 x (H) 8 mm (1 u.)  0,002 Kg

 (L) 70 x (W) 50 x (H) 16 mm **Packing (12 u.)**  0,017 Kg

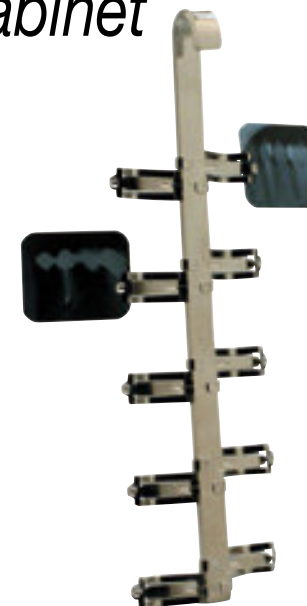

SOPORTE DE 10 PINZAS (para película dental) **R-070192**  
**HOLDER FOR 10 DENTAL FILM CLIPS**  
*SUPPORT DE 10 PINCES POUR RADIOS DENTAIRES*

Simplifica el manejo y la manipulación de hasta un total de 10 películas dentales. Fabricado enteramente en acero inoxidable.

**It simplifies operation and handling of up to 10 dental films. Completely made in stainless steel.**

*Il facilite la manipulation des radios dentaires. Fabriqué en acier inoxydable.*

**DIMENSIONES / DIMENSIONS / DIMENSIONS**

(L) 205 x (W) 65 x (H) 22 mm  0,065 Kg





LAMPARILLA DE ALCOHOL (Acero Inoxidable) **R - 070065**  
**ALCOHOL LAMP (Stainless steel)**  
 LAMPE A ALCOOL (Acier inoxydable)

Con base de goma para evitar deslizamientos.  
**With rubber base to prevent sliding.**  
 Munie d'une base en caoutchouc pour éviter le glissement.

DIMENSIONES / DIMENSIONS / DIMENSIONS

Ø 76 x (H) 54 mm	0,100 Kg
------------------	----------

LAMPARILLA DE ALCOHOL (Cristal) **R - 070070**  
**ALCOHOL LAMP (Glass)**  
 LAMPE A ALCOOL (Verre)

DIMENSIONES / DIMENSIONS / DIMENSIONS

Ø 60 x (H) 83 mm	0,192 Kg
------------------	----------



ALGODONERA SUCIO (Acero inoxidable) **R - 070155**  
**DIRTY COTTON CONTAINER (Stainless steel)**  
 BOITE POUR COTONS SALES (Acier inoxydable)

Con base de goma para evitar deslizamientos.  
**With rubber base to prevent sliding.**  
 Avec base en caoutchouc pour éviter le glissement.

DIMENSIONES / DIMENSIONS / DIMENSIONS

Alto / Height / Hauteur	77 mm
Diámetro base / Base diameter / Diamètre base	60 mm
Diámetro cúpula / Top diameter / Diamètre coupoles	51 mm
Peso / Weight / Poids	0,300 Kg

ALGODONERA LIMPIO (Acero inoxidable) **R - 070160**  
**CLEAN COTTON CONTAINER (Stainless steel)**  
 BOITE POUR COTONS PROPRES (Acier inoxydable)

Con base de goma para evitar deslizamientos.  
**With rubber base to prevent sliding.**  
 Avec base en caoutchouc pour éviter le glissement.

DIMENSIONES / DIMENSIONS / DIMENSIONS

Alto / Height / Hauteur	77 mm
Diámetro base / Base diameter / Diamètre base	60 mm
Diámetro cúpula / Top diameter / Diamètre coupoles	51 mm
Peso / Weight / Poids	0,300 Kg



DISPENSADOR ROLLOS DE ALGODON **R - 070062**  
**COTTON ROLL DISPENSER**  
 DISTRIBUTEUR DE ROULEAUX DE COTON **R - 070061**

Fabricado en plástico esterilizable a 135 °C.  
**Made from plastic sterilizable at 135 °C.**  
 Fabrique en plastique stérilisable à 135°C.

DIMENSIONES / DIMENSIONS / DIMENSIONS

<b>R-070061</b>	(L) 120 x (W) 97 x (H) 55 mm	0,182 Kg
<b>R-070061</b>	(L) 120 x (W) 105 x (H) 60 mm	0,205 Kg
<b>R-070062</b>	(L) 108 x (W) 100 x (H) 52 mm	0,272 Kg
<b>R-070062</b>	(L) 120 x (W) 105 x (H) 60 mm	0,293 Kg



**CUBETAS DESECHABLES (100 u.)**  
**DISPOSABLE TRAYS (100 u.)**  
**PORTE-EMPREINTES À USAGE UNIQUE (100 u.)**

**R-100219**

Cubetas de plástico higiénicas y desechables. Ahorran tiempo y detergente ya que evitan las operaciones de limpieza. Además se ajustan mediante la aplicación de calor a las dimensiones específicas de cada paciente. Son transparentes para su uso en el campo de la implantología. Disponibles en 10 formas y tamaños diferentes.

**Hygienic and disposable trays. They save time and detergent because they cut out cleaning operations. The are adjusted by applying heat to the specific dimensions of each patient. Transparent, so they can be used in implantology. Available in 10 different shapes and sizes.**

*Porte-empreintes hygiéniques à usage unique. Economie de temps et de détergent puisqu'on évite des opérations de nettoyage. Ajustables en les chauffant à des dimensions spécifiques pour chaque patient. Elles sont transparentes pouvant être utilisées en implantologie. 10 formes et dimensions différentes.*

Kit completo **Complete kit** *Kit complet* **R - 100220**  
 Contenido de la caja: **Contents of the box:** *Contenu du set:*

- 10 unidades **units** *unités* **UL - UM - US - P1**
- 10 unidades **units** *unités* **LL - LM - LS - P2**
- 10 unidades **units** *unités* **PB - PA**

Reposiciones **Replacement parts** *Réassort*  
 25 unidades del modelo solicitado  
**25 units of the ordered model**  
*25 unités du modèle sollicité.*

Superior Grande **Upper Large** *Supérieur Grand*  
 Superior Mediana **Upper Medium** *Supérieur Moyen*  
 Superior Pequeña **Upper Small** *Supérieur Petit*  
 Inferior Grande **Lower Large** *Inférieur Grand*  
 Inferior Mediana **Lower Medium** *Inférieur Moyen*  
 Inferior Pequeña **Lower Small** *Inférieur Petit*  
 Parcial A **Partial A** *Partiel A*  
 Parcial B **Partial B** *Partiel B*  
 Inferior Niños **Lower children** *Inférieur enfants*  
 Superior Niños **Upper children** *Supérieur enfants*

**R-100220-UL**  
**R-100220-UM**  
**R-100220-US**  
**R-100220-LL**  
**R-100220-LM**  
**R-100220-LS**  
**R-100220-PA**  
**R-100220-PB**  
**R-100220-P1**  
**R-100220-P2**

**DIMENSIONES / DIMENSIONS / DIMENSIONS**

(L) 380 x (W) 290 x (H) 130 mm **Paking (100 u.)** **1,526 Kg**

**REPOSICIONES / REPLACEMENTS PARTS / RÉASSORT**

(L) 200 x (W) 200 x (H) 80 mm **Paking (25 u.)** **0,246 Kg**



**CUBETAS DESECHABLES (100 u.) con retención**  
**DISPOSABLE TRAYS (100 U.)**  
**PORTE-EMPREINTES À USAGE UNIQUE (100 u.)**

**R-100222**

Fabricadas en plástico de alta resistencia, por lo que son rígidas e indeformables. Gracias a su diseño anatómico y a los diferentes tamaños y formas disponibles (10 alternativas), se adaptan a cualquier paciente. Tienen retención interna para evitar movimientos indeseados del alginato. Además, la base está seccionada para poder abrir ventanas fácilmente —si fuera necesario—, con una fresa y librar así los poste de implante.

**Made of a very resistant plastic, and therefore rigid and non-deformable. Thanks to their anatomic design and to the different sizes and shapes available (10 options) they can be easily adaptable to any patient. They feature inner retention to prevent unwanted movements of the alginate. Besides, their base has several cuts so that —if necessary— windows can be easily opened with a drill, thus avoiding the implant posts.**

*Fabriqués en plastique de haute résistance qui les rendent rigides et indéformables. Grâce à leur design anatomique et aux différentes tailles et formes disponibles (10 alternatives), ils s'adaptent à tous les patients. Ils sont pourvus d'une rétention interne pour éviter les mouvements indésirables de la pâte à empreintes. De plus la base est sectionnée pour pouvoir aisément ouvrir des événements- si nécessaire – à l'aide d'une fraise el libérer ainsi les postes implantairees.*

Kit completo **Complete kit** *Kit complet* **R - 100222**  
 Contenido de la caja: **Contents of the box:** *Contenu du set:*  
 10 unidades **units** *unités* **UL1 - UM3 - US5**  
 10 unidades **units** *unités* **LL2 - LM4 - LS6**  
 10 unidades **units** *unités* **Q7 - Q8**  
 10 unidades **units** *unités* **UA9 - LA10**

Reposiciones **Replacement parts** *Réassort:*  
 25 unidades del modelo solicitado  
**25 units of the ordered model**  
*25 unités du modèle sollicité.*

Superior Grande **Upper Large** *Supérieur Grand* **R-100222-UL1**  
 Superior Mediana **Upper Medium** *Supérieur Moyen* **R-100222-UM3**  
 Superior Pequeña **Upper Small** *Supérieur Petit* **R-100222-US5**  
 Inferior Grande **Lower Large** *Inférieur Grand* **R-100222-LL2**  
 Inferior Mediana **Lower Medium** *Inférieur Moyen* **R-100222-LM4**  
 Inferior Pequeña **Lower Small** *Inférieur Petit* **R-100222-LS6**  
 Parcial 7 **Partial 7** *Partiel 7* **R-100222-Q7**  
 Parcial 8 **Partial 8** *Partiel 8* **R-100222-Q8**  
 Superior Anterior **Upper Before** *Supérieur Précédent* **R-100222-UA9**  
 Inferior Anterior **Lower Before** *Inférieur Précédent* **R-100222-LA10**

**DIMENSIONES / DIMENSIONS / DIMENSIONS**

(L) 380 x (W) 290 x (H) 130 mm **1,526 Kg**



CUBETAS PARA IMPRESION CON RETENCION ACERO INOX.  
**IMPRESSION TRAYS WITH RETAINER STAINLESS STEEL**  
 PORTE EMPREINTES AVEC RETENTION EN ACIER INOX

R - 070450 Set 6 cubetas / **Set of 6 bowls** / Set de 6 cuvettes L2 - L3 - L4  
 U2 - U3 - U4

R - 070452 = L2	0,047 Kg	R - 070457 = U2	0,055 Kg
R - 070453 = L3	0,048 Kg	R - 070458 = U3	0,052 Kg
R - 070454 = L4	0,043 Kg	R - 070459 = U4	0,049 Kg



PLANO DE FOX (Plástico)  
**FOX PLANE (Plastic)**  
 PLAN DE FOX (Plastique)

Fabricado en plástico esterilizable a 135 °C.  
**Made from plastic sterilizable at 135 °C.**  
 Fabrique en plastique stérilisable à 135°C.

DIMENSIONES / **DIMENSIONS** / DIMENSIONS

(L) 180 x (W) 130 x (H) 6 mm	0,038 Kg
------------------------------	----------



RETRACTOR LABIAL (2 unidades)  
**LABIAL RETRACTOR (2 items)**  
 ECARTEUR DE LÈVRES (2 unités)

De doble uso. Fabricado en plástico esterilizable a 135 °C.  
**Dual use. Made from plastic sterilizable at 135 °C.**  
 A double usage. Fabrique en plastique stérilisable à 135°C.

DIMENSIONES / **DIMENSIONS** / DIMENSIONS

(L) 150 x (W) 45 x (H) 20 mm (1 u.)	0,019 Kg
(L) 170 x (W) 55 x (H) 30 mm	Paking (2 u.) 0,038 Kg











SEPARADOR DE MEJILLAS  
**CHEEK RETRACTOR**  
ECARTEUR DE LÈVRES

R - 070051  
R - 070053  
R - 070054

Fabricado en plástico esterilizable a 135 °C.  
**Made from plastic sterilizable at 135 °C.**  
*Fabrique en plastique stérilisable à 135°C.*

DIMENSIONES / DIMENSIONS / DIMENSIONS





R - 070051		(L) 155 x (W) 10 x (H) 25 mm	Paking (2 u.)		0,324 Kg
R - 070053		(L) 155 x (W) 10 x (H) 25 mm	Paking (2 u.)		0,355 Kg
R - 070054		(L) 115 x (W) 70 x (H) 20 mm	Paking (2 u.)		0,234 Kg

RETRACTOR LABIAL  
**LABIAL RETRACTOR**  
ECARTEUR DE LÈVRES

R - 070055

Fabricado en plástico esterilizable a 135 °C.  
**Made from plastic sterilizable at 135 °C.**  
*Fabrique en plastique stérilisable à 135°C.*

DIMENSIONES / DIMENSIONS / DIMENSIONS





	(L) 120 x (W) 53 x (H) 18 mm	(1 u.)		0,008 Kg
	(L) 145 x (W) 60 x (H) 25 mm	Paking (2 u.)		0,028 Kg

RETRACTOR LABIAL  
**LABIAL RETRACTOR**  
ECARTEUR DE LÈVRES

R - 070056

Fabricado en plástico esterilizable a 135 °C.  
**Made from plastic sterilizable at 135 °C.**  
*Fabrique en plastique stérilisable à 135°C.*

DIMENSIONES / DIMENSIONS / DIMENSIONS

	(L) 115 x (W) 42 x (H) 18 mm	(1 u.)		0,008 Kg
	(L) 140 x (W) 50 x (H) 25 mm	Paking (2 u.)		0,026 Kg

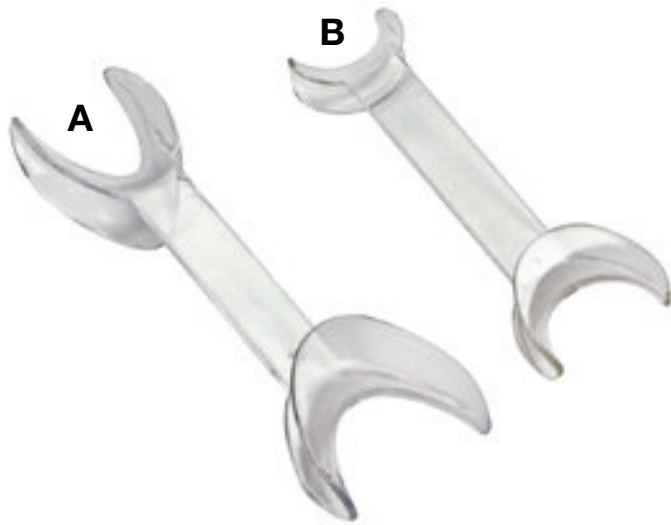

RETRACTOR LABIAL  
**LABIAL RETRACTOR**  
ECARTEUR DE LÈVRES

R - 070057 A  
R - 070057 B

Fabricado en plástico esterilizable a 135 °C.  
**Made from plastic sterilizable at 135 °C.**  
*Fabrique en plastique stérilisable à 135°C.*

A DIMENSIONES / **DIMENSIONS** / DIMENSIONS: Adult  
B DIMENSIONES / **DIMENSIONS** / DIMENSIONS: Child

R - 070057 A	(L) 166 x (W) 55 x (H) 20 mm (1 u.)	0,019 Kg
R - 070057 B	(L) 145 x (W) 45 x (H) 16 mm (1 u.)	0,012 Kg

R - 070057 A	(L) 190 x (W) 60 x (H) 35 mm  Paking (2 u.)	0,055 Kg
R - 070057 B	(L) 175 x (W) 50 x (H) 50 mm  Paking (2 u.)	0,044 Kg

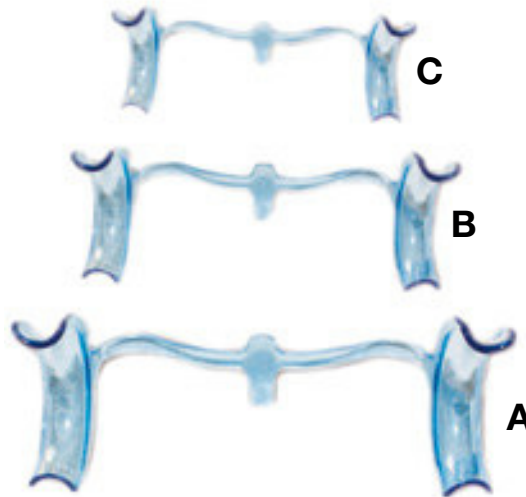

RETRACTOR LABIAL  
**LABIAL RETRACTOR**  
ECARTEUR DE LÈVRES

R - 070058 A  
R - 070058 B  
R - 070058 C

Fabricado en plástico esterilizable a 135 °C.  
**Made from plastic sterilizable at 135 °C.**  
*Fabrique en plastique stérilisable à 135°C.*

DIMENSIONES / **DIMENSIONS** / DIMENSIONS

R - 070058 A	(L) 126 x (W) 50 x (H) 53 mm  Paking (1 u.)	0,010 Kg
R - 070058 B	(L) 105 x (W) 48 x (H) 48 mm  Paking (1 u.)	0,009 Kg
R - 070058 C	(L) 98 x (W) 42 x (H) 40 mm  Paking (1 u.)	0,007 Kg

R - 070058 A	(L) 145 x (W) 60 x (H) 55 mm  Paking (2 u.)	0,034 Kg
R - 070058 B	(L) 120 x (W) 50 x (H) 50 mm  Paking (2 u.)	0,030 Kg
R - 070058 C	(L) 120 x (W) 50 x (H) 50 mm  Paking (2 u.)	0,025 Kg



RETRACTOR LABIAL  
**LABIAL RETRACTOR**  
ECARTEUR DE LÈVRES

R - 070059

Fabricado en plástico esterilizable a 135 °C.  
**Made from plastic sterilizable at 135 °C.**  
*Fabrique en plastique stérilisable à 135°C.*

DIMENSIONES / **DIMENSIONS** / DIMENSIONS

(L) 73 x (W) 70 x (H) 28 mm (1 u.)	0,005 Kg
(L) 130 x (W) 70 x (H) 80 mm Paking (10 u.)	0,052 Kg

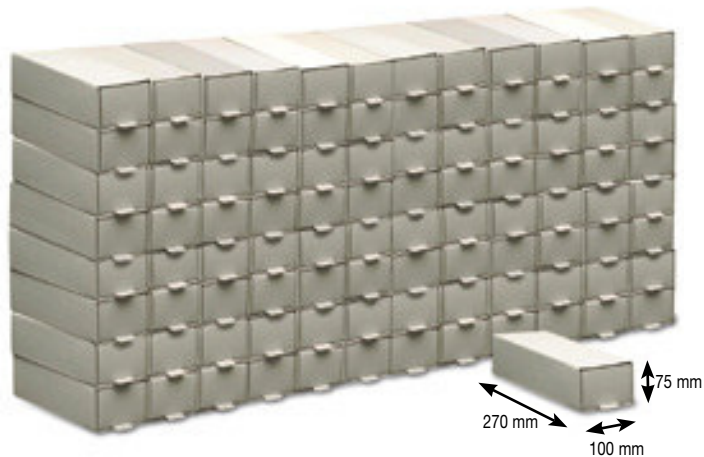

CAJA PARA MODELOS DE ORTODONCIA (100 un.) **R - 070570**  
**BOX FOR ORTHODONTIC MODELS (100 Units)**  
*BOITES POUR STOCKER LES MODELES (100 Unites)*

Sistema modular para la organización y almacenaje de los modelos de ortodoncia. Cada caja dispone de tres compartimentos capaces de albergar 3 modelos completos. Posibilidad de realizar formaciones apiladas.

**Modular system to organize and store orthodontic models. Each box has 3 separate complete compartments. Possibility of piling them up.**

*Système modulaire pour l'organisation et le stockage de modèles d'orthodontie. Chaque boîte dispose de 3 compartiments pour 3 modèles complets. Possibilité de les empiler.*

**DIMENSIONES / DIMENSIONS / DIMENSIONS**

Paking (100 u.)	(L) 555 x (W) 390 x (H) 335 mm	12,500 Kg (100 u.)
-----------------	--------------------------------	--------------------

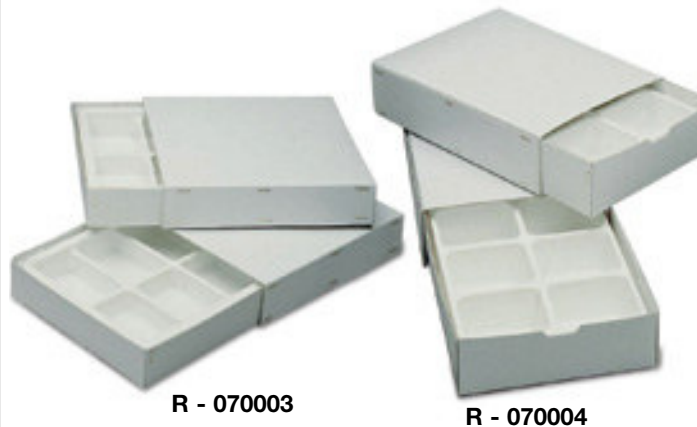

CONTENEDOR PARA MODELOS **R - 070003**  
**CONTAINER FOR MODELS**  
*CONTAINER POUR MODELES*

6 modelos horizontales.  
**6 models placed horizontally.**  
*6 modèles horizontaux.*

**DIMENSIONES / DIMENSIONS / DIMENSIONS**

<b>R - 070003</b> Paking	(L) 230 x (W) 240 x (H) 58 mm	0,345 Kg
--------------------------	-------------------------------	----------

CONTENEDOR PARA MODELOS **R - 070004**  
**CONTAINER FOR MODELS**  
*CONTAINER POUR MODELES*

12 modelos verticales.  
**12 models placed vertically.**  
*12 modèles verticaux.*

**DIMENSIONES / DIMENSIONS / DIMENSIONS**

<b>R - 070004</b> Paking	(L) 290 x (W) 220 x (H) 75 mm	0,425 Kg
--------------------------	-------------------------------	----------

Dimensiones Interiores  
**Inside Dimensions**  
*Dimensions Interieures*

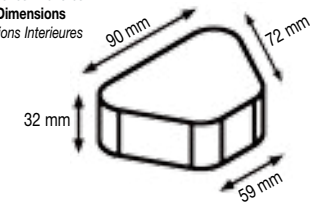

CAJA PARA PROTESIS **R - 070000 - Azul / Blue / Bleu**  
**DENTURE BOX** **R - 070001 - Rosa / Pink / Rose**  
*BOITE A PROTHESES*

Fabricada en plástico, 100 u.  
**Made of plastic, 100 u.**  
*Fabriquée en plastique. 100 u.*

**DIMENSIONES / DIMENSIONS / DIMENSIONS**

<b>R-070000</b> Paking (100 u.)	(L) 420 x (W) 380 x (H) 240 mm	3,420 Kg (100 u.)
<b>R-070000-25</b> (25 u.)	(L) 300 x (W) 180 x (H) 160 mm	0,742 Kg (25 u.)
<b>R-070001</b> Paking (100 u.)	(L) 420 x (W) 380 x (H) 240 mm	3,420 Kg (100 u.)
<b>R-070001-25</b> (25 u.)	(L) 300 x (W) 180 x (H) 160 mm	0,742 Kg (25 u.)





CAJAS PARA PLACAS DE ORTODONCIA  
**BOXES FOR ORTHODONTIC PLATES**  
*BOITES A PLAQUES D'ORTHODONTIE*

CAJA PARA PROTESIS Y ORTODONCIA  
**ORTHODONTIC AND DENTURE BOX**  
*BOITE A PROTHESES ET PLAQUES D'ORTHODONTIE*

R - 070600

CAJA PARA ORTODONCIA  
**ORTHODONTIC PLATES BOX**  
*BOITES A PLAQUES D'ORTHODONTIE*

R - 070590

Se construyen en colores.  
**Manufactured in the following colours.**  
*En plusieurs couleurs.*

- R - 070002 - (100 u.) Azul / **Blue** / *Bleu*
- R - 070006 - (100 u.) Verde / **Green** / *Vert*
- R - 070007 - (100 u.) Verde claro / **Light green** / *Vert clair*
- R - 070008 - (100 u.) Naranja / **Orange** / *Orange*

DIMENSIONES / **DIMENSIONS** / *DIMENSIONS*

Paking (100 u.) (L) 345 x (W) 305 x (H) 195 mm	<b>2,460 Kg</b> (100 u.)
Paking (25 u.) (L) 240 x (W) 160 x (H) 140 mm	<b>0,535 Kg</b> (25 u.)

Fabricada en plástico, 25 u. surtidas  
**Made of plastic, 25 u. mixed**  
*Fabriquée en plastique. 25 u. assorties*

DIMENSIONES / **DIMENSIONS** / *DIMENSIONS*

Paking (25 u.) (L) 300 x (W) 180 x (H) 160 mm	<b>0,740 Kg</b> (25 u.)
---	-------------------------

CORDON PARA CAJAS  
**CORD FOR BOXES**  
*CORDON POUR BOITES*

R - 070605

(L) 1.000 mm  
↔

Se suministran en 6 colores surtidos (25 u.)  
**They are supplied in 6 different colours (25 u)**  
*Conditionnés en 6 couleurs assorties (25 u)*

Fabricada en plástico, 25 u. surtidas  
**Made of plastic, 25 u. mixed**  
*Fabriquée en plastique. 25 u. assorties*

DIMENSIONES / **DIMENSIONS** / *DIMENSIONS*

Paking (25 u.) (L) 240 x (W) 160 x (H) 140 mm	<b>0,540 Kg</b> (25 u.)
---	-------------------------

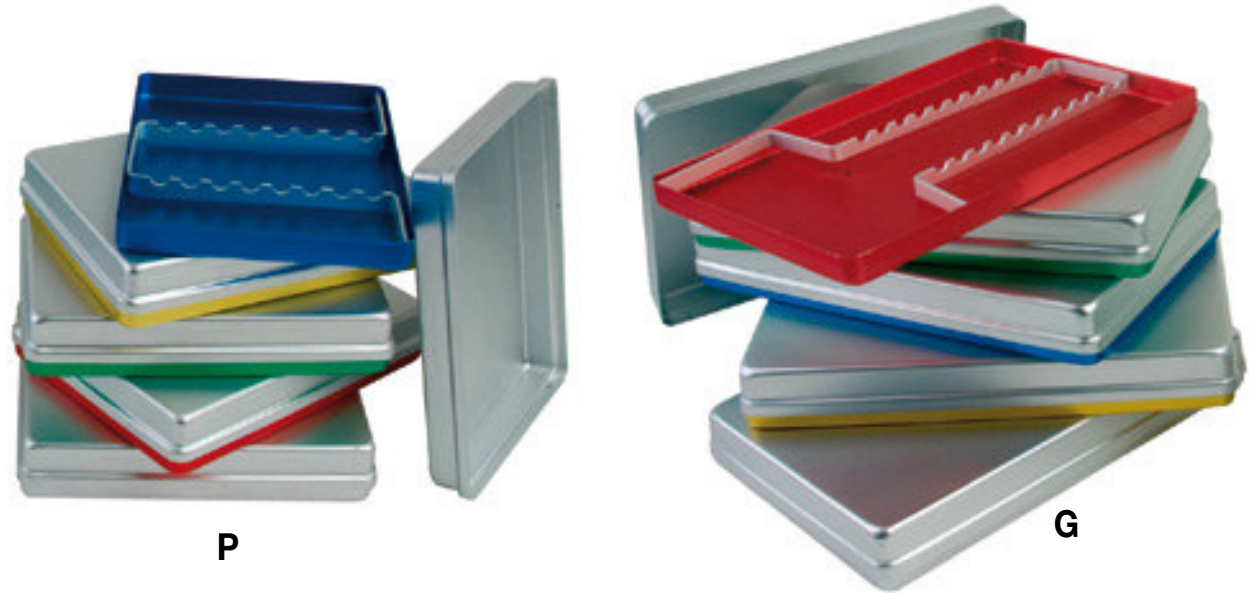
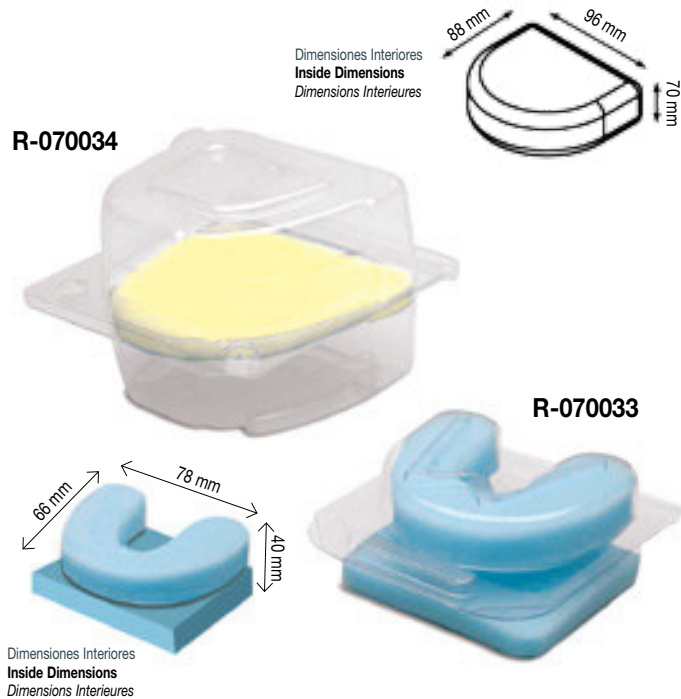

CAJA PARA MODELOS  
**BOXES FOR MODELS**  
BOITES POUR MODELES

**R - 070034 R-070033**

Caja Grande **Big box Grand modèle R-070034 (50 u.)**  
Caja Pequeña **Small box Petit modèle R-070033 (50 u.)**

DIMENSIONES / **DIMENSIONS** / DIMENSIONS:

<b>R - 070033</b>	Paking (50 u.)	(L) 290 x (W) 225 x (H) 255 mm	1,121 Kg
<b>R - 070034</b>	Paking (50 u.)	(L) 290 x (W) 225 x (H) 255 mm	0,930 Kg

BANDEJA PORTA INSTRUMENTOS  
**INSTRUMENT TRAY**  
PLATEAU PORTE-INSTRUMENTS

**R - 070430 = P Plata / Silver / Argent**  
**R - 070431 = P Oro / Gold / Or**  
**R - 070432 = P Rojo / Red / Rouge**  
**R - 070433 = P Azul / Blue / Bleu**  
**R - 070434 = P Verde / Green / Vert**

Fabricada en aluminio anodizado.  
**Made of anodized aluminium.**  
*Fabriqué en aluminium anodisé.*

DIMENSIONES / **DIMENSIONS** / DIMENSIONS:

<b>R - 070430-1-2-3-4</b>	(L) 185 x (W) 145 x (H) 40 mm	0,250 Kg
---------------------------	-------------------------------	----------

**R - 070439 = G Verde / Green / Vert**  
**R - 070440 = G Plata / Silver / Argent**  
**R - 070441 = G Oro / Gold / Or**  
**R - 070442 = G Rojo / Red / Rouge**  
**R - 070443 = G Azul / Blue / Bleu**

DIMENSIONES / **DIMENSIONS** / DIMENSIONS:

<b>R - 070440-1-2-3-4</b>	(L) 290 x (W) 185 x (H) 40 mm	0,414 Kg
---------------------------	-------------------------------	----------

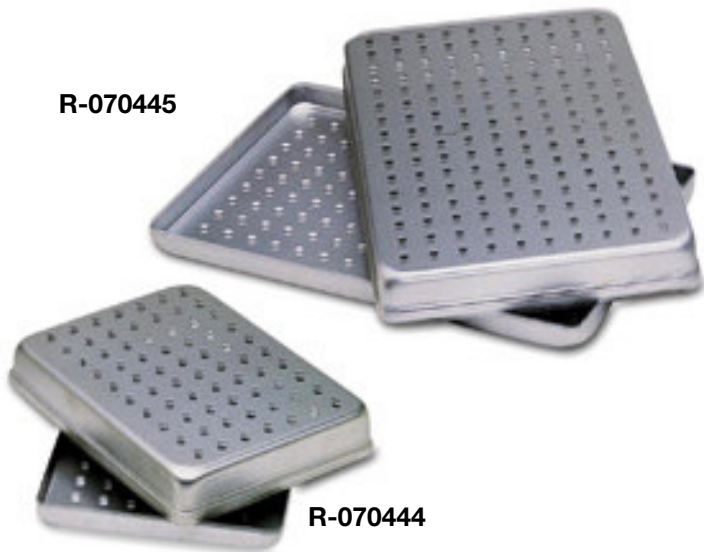

R-070445

R-070444

BANDEJA PORTA INSTRUMENTOS  
**INSTRUMENT TRAY**  
PLATEAU PORTE-INSTRUMENTS

R - 070444 R - 070445

Fabricadas en aluminio anodizado.  
Colores: plata

**Made of anodized aluminium.**  
**Colours: silver.**

*Fabriqué en aluminium anodisé.*  
*Couleurs: argent.*

DIMENSIONES / **DIMENSIONS** / DIMENSIONS:

R - 070444 Pequeña	(L) 185 x (W) 145 x (H) 40 mm	0,241 Kg
R - 070445 Grande	(L) 290 x (W) 190 x (H) 40 mm	0,400 Kg

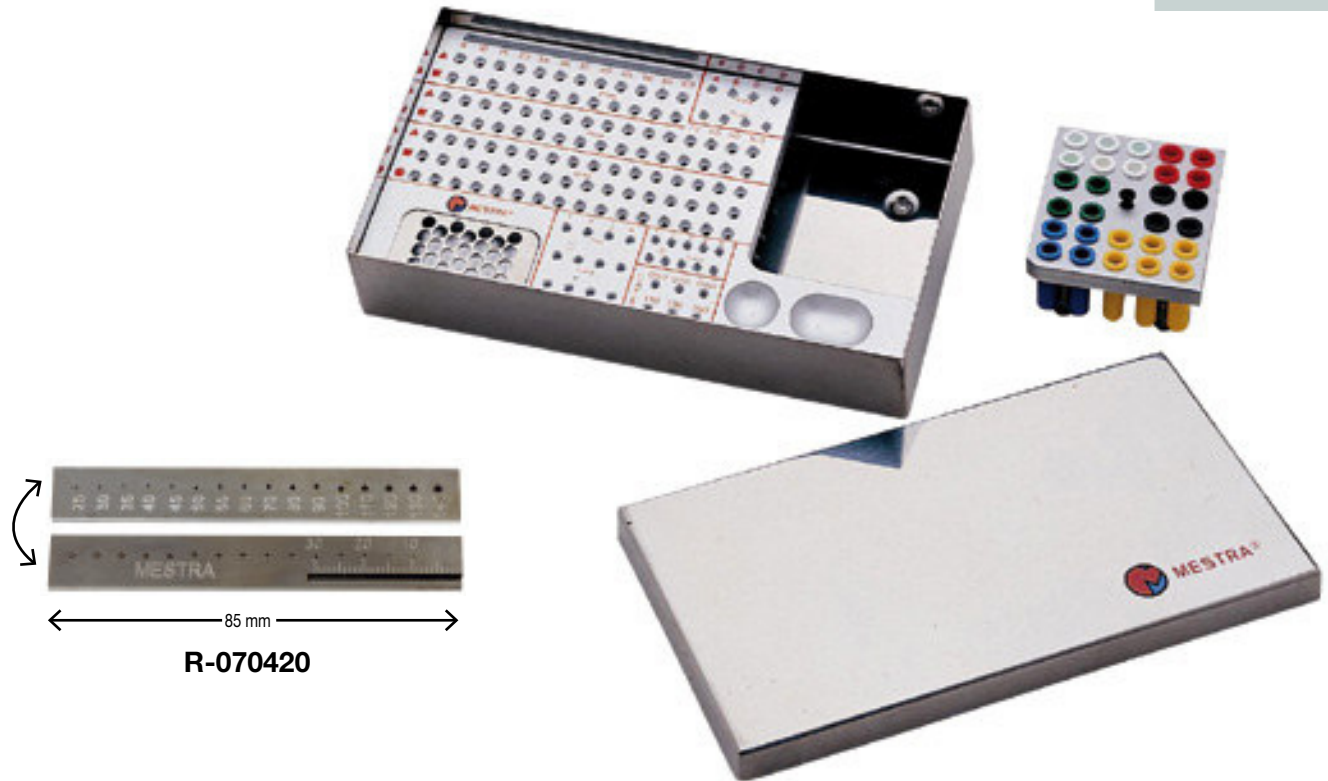

CAJA PARA ENDODONCIA  
**ENDODONTIA CASE**  
BOITE ENDODONTIE

R - 070410

Fabricación: Caja acero inox. 18/8. Placa aluminio anodizado.

**Manufacture: 18/8 stainless steel box. Anodized aluminium plate.**

*Fabrication: Boîte acier inox 18/8. Plaque aluminium anodisé.*

DIMENSIONES / **DIMENSIONS** / DIMENSIONS:

R - 070410	(L) 210 x (W) 115 x (H) 45 mm	1,127 Kg
------------	-------------------------------	----------

REGLA (PARA CALIBRADO DE LIMAS)  
**RULE (FOR CALIBRATING FILES)**  
REGLE (POUR CALIBRAGE DES LIMES)

R - 070420

DIMENSIONES / **DIMENSIONS** / DIMENSIONS:

R - 070420	(L) 85 mm	0,017 Kg
------------	-----------	----------





FRESERO MAGNETICO  
**MAGNETIC BUR HOLDER**  
PORTE-FRAISES MAGNÉTIQUES

R - 070115

Muy práctico y de agradable diseño. Sus reducidas dimensiones permiten ubicarlo en cualquier parte. Se suministra en un lote de tres productos de color rojo, verde y azul. Ø 62 mm.

**Very practical with an attractive design. Its small size means it can be placed anywhere. Supplied in a batch of three products, colours: red, green and blue. Ø 62 mm.**

*Très pratique et d'un design agréable. Ses dimensions réduites permettent de lui trouver facilement une place. Conditionné par 3 unités: rouge, vert et bleu. Ø 62 mm.*

DIMENSIONES / DIMENSIONS / DIMENSIONS

Ø 62 x (H) 49 mm (1 u.)	0,182 Kg
(L) 200 x (W) 40 x (H) 60 mm Paking (3 u.)	0,583 Kg



PORTA FRESAS PLASTICO ESTERILIZABLE  
**STERILIZABLE PLASTIC BUR HOLDER**  
PORTE-FRAISES PLASTIQUE STERILISABLE

R - 070120 = FG  
R - 070125 = CA  
R - 070130 = FG+CA  
R - 070135 = Laboratorio

Fabricado en plástico resistentes a la temperatura. Capacidad para 36 piezas. Se fabrican para FG, CA, FG+CA. Laboratorio.

**Made of heat-resistant plastic. Capacity for 36 pieces. Made for: FG, CA, FG+CA, Laboratory.**

*Fabriqué en plastique résistant aux hautes températures. Capacité pour 36 pièces. Fabriqués pour: FG, CA, FG+CA, Laboratoire.*

DIMENSIONES / DIMENSIONS / DIMENSIONS:

R - 070120	(L) 75 x (W) 60 x (H) 35 mm	0,060 Kg
R - 070125	(L) 75 x (W) 60 x (H) 35 mm	0,060 Kg
R - 070130	(L) 75 x (W) 60 x (H) 35 mm	0,060 Kg
R - 070135	(L) 75 x (W) 60 x (H) 55 mm	0,072 Kg



R-070150

R-070142

PORTA-FRESAS DE PLASTICO  
**PLASTIC BUR RACK**  
PORTE-FRAISES PLASTIQUE

R - 070142

DIMENSIONES / DIMENSIONS / DIMENSIONS

Ø 90 x (H) 66 mm	0,065 Kg
(L) 91 x (W) 91 x (H) 71 mm	0,088 Kg

PORTA-FRESAS RECTO (Clínica)  
**STRAIGHT BUR RACK (Clinic)**  
PORTE-FRAISES DROIT (Clinique)

R - 070150

Sujeción de fresas por imán. Fabricado en acero inoxidable (ferrítico) con carenado de plástico.

**Drills held by means of a magnet. Made of (ferritic) stainless steel with Pastic guarding.**

*Fixation des fraises par aimant. Fabriqué en acier inoxydable (ferritique) avec carénage en plastique.*

DIMENSIONES / DIMENSIONS / DIMENSIONS

(L) 115 x (W) 45 x (H) 45 mm	0,180 Kg
------------------------------	----------



PORTA FRESAS ALUMINIO  
ALUMINIUM BUR HOLDER  
PORTE - FRAISES ALUMINIUM

R - 070151 = FG  
R - 070152 = CA

DIMENSIONES / DIMENSIONS / DIMENSIONS:

R - 070151= FG	(L) 40 x (W) 25 x (H) 27 mm	0,041 Kg
R - 070152= CA	(L) 40 x (W) 25 x (H) 27 mm	0,046 Kg



DOSIFICADOR DE LIQUIDOS  
LIQUID DOSER  
DOSEUR DE LIQUIDES

R - 070650

Botella de 400 cc. de capacidad ideal para dosificar todo tipo de líquidos con comodidad y precisión.  
Puede manejarse con una sola mano.  
Dispone de dos escalas: una graduada en mililitros y la otra en dosis para la preparación de alginato.

**400 cc capacity bottle, ideal for dosing all types of liquids easily and accurately.  
Can be handled using just one hand.  
Two scales: one in millimetres and the other in doses for the preparation of alginate.**

*Flacon de 400 cc. Capacité adéquate pour tout type de liquides en laboratoire ou en cabinet  
Peut être utilisé d'une seule main.  
Deux types de graduation: en ml et en doses pour la préparation d'alginate.*

DIMENSIONES / DIMENSIONS / DIMENSIONS

Ø 77 x (H) 200 mm	0,061 Kg
(L) 205 x (W) 80 x (H) 80 mm	0,102 Kg



DISPENSADOR DE VASOS PLASTICO  
GLASS DISPENSER-PLASTIC  
DISTRIBUTEUR DE GOBELETS PLASTIQUE

R - 070491

DIMENSIONES / DIMENSIONS / DIMENSIONS

(L) 320 x (W) 100 x (H) 113 mm	0,354 Kg
(L) 340 x (W) 135 x (H) 122 mm	0,490 Kg

DISPENSADOR DE VASOS METAL  
GLASS DISPENSER-METAL  
DISTRIBUTEUR DE GOBELETS METAL

R - 070490

DIMENSIONES / DIMENSIONS / DIMENSIONS

(L) 358 x (W) 85 x (H) 85 mm	0,777 Kg
(L) 373 x (W) 95 x (H) 95 mm	0,860 Kg



REVELADORA MANUAL  
**MANUAL DEVELOPER**  
DEVELOPEUSE MANUELLE

R - 070170

Fabricada en plástico inyectado con filtro solar.  
**Made of injected plastic with sun filter.**  
*Fabriquée en plastique injecté avec filtre solaire.*

Accesorios que incorpora / Fittings included / Accessoires
- 2 pinzas porta placas (acero inox.) / 2 slide holders (stainless steel) 2 pinces porte-radiographies (inox.)
- 3 Vasos / 3 Glasses / 3 Verres

DIMENSIONES / DIMENSIONS / DIMENSIONS

(L) 360 x (W) 230 x (H) 205 mm	1,660 Kg
--------------------------------	----------

 (L) 520 x (W) 300 x (H) 360 mm	2,800 Kg
---	----------



REVELADORA MANUAL CON NEGATOSCOPIO  
**MANUAL DEVELOPER WITH NEGATOSCOPE**  
DEVELOPEUSE MANUELLE AVEC NEGATOSCOPE

R - 070180

El cuarto oscuro MESTRA-N es imprescindible en toda Clínica Dental, su armónico diseño y sus reducidas dimensiones permiten su instalación en cualquier espacio del gabinete. Su tapa filtro protege su interior de la luz directa y la lámpara que lleva incorporada le da una perfecta visualización en el proceso de manipulación de las placas y el negatoscopio le ahorrará tiempo y desplazamientos en sus diagnósticos. Su construcción es en acero inoxidable 18/8 material inalterable a las sales de revelado.

**The MESTRA-N dark-room is essential in every dental clinic. Its attractive design and small size mean it can be fitted anywhere in the surgery. Its filter cover protects the inside from direct light, and the built-in lamp makes for a perfect view when handling plates. The x-ray viewer saves time and travelling in diagnoses.**

**Built of 18/8 stainless steel, which is impervious to developing salts.**

*La chambre noire MESTRA-N est absolument nécessaire dans un cabinet dentaire. Sa ligne harmonieuse et ses dimensions réduites permettent de l'installer dans n'importe quel endroit de la pièce. Un couvercle-filtre protège l'intérieur de la lumière directe, et la lampe dont elle est munie permet de visualiser le processus de manipulation des radiographies. Le négatoscope permet une économie de temps et de déplacements au cours des diagnostics. Fabriquée en acier inoxydable 18/8, résiste aux sels du révélateur.*

DIMENSIONES / DIMENSIONS / DIMENSIONS

(L) 360 x (W) 230 x (H) 270 mm	3,500 Kg
--------------------------------	----------

 (L) 520 x (W) 300 x (H) 360 mm	4,700 Kg
--	----------



NEGATOSCOPIO  
**X-RAY VIEWER**  
NEGATOSCOPE

R - 070460

Se suministra con tripode de inclinación de 30°. También se puede colocar horizontal o atornillado a la pared. Lleva incorporado un sistema de muelles que hace que la tapa amortigüe para poder sujetar las placas. Medidas 400 x 200 mm.

**Supplied with 30° inclined tripod. Can also be placed horizontally or screwed to the wall. Includes a system of springs by which the cover can hold the plates. Size 400 x 200 mm.**

*Fourni avec support incliné (30°). Il peut également être installé horizontalement ou vissé sur un mur. Ils est muni d'un système de ressorts pour amortir le couvercle et retenir les plaques. Mesures 400 x 200 mm.*

DIMENSIONES / DIMENSIONS / DIMENSIONS

(L) 410 x (W) 200 x (H) 88 mm	4,032 Kg
-------------------------------	----------

 (L) 515 x (W) 350 x (H) 290 mm	4,500 Kg
--	----------



(L) = Largo / Length / Longueur  
(W) = Ancho / Width / Largeur  
(H) = Alto / Height / Hauteur



Máquinas  
Machines  
Machines

# Máquinas Machines Machines

ELECTRO VIBRADOR  
ELECTROVIBRATOR  
VIBRATEUR ELECTRIQUE

TEIDE 1 R - 080021  
TEIDE R - 080022  
TEIDE CIMA R - 080024



R - 080024 TEIDE CIMA



R - 080022-10

R - 080022 TEIDE



R - 080021 TEIDE 1



Todas las versiones admiten como accesorio una bola de vaciado.

Both versions can be fitted with an emptying ball as an accessory.

Les deux versions admettent comme accessoire une bille de la coulée des modèles.

En MESTRA apostamos por diseños con personalidad propia, que resulten un distintivo de nuestra firma frente a productos de otros competidores. A la vista del resultado final, estos tres objetivos se han cumplido sobradamente, ofreciendo al mercado tres interesantes productos:

1. El modelo **Teide 1** que cuenta con una sola frecuencia de vibración con potencia ajustable. Sencillo pero eficaz.
2. El modelo **Teide** vibrador dotado de tarjeta electrónica que permite la regulación de la potencia y de dos tipos distintos de vibración.
3. El modelo **Teide Cima** similar a los 2 anteriores, pero con tarjeta electrónica que permite, —además de la regulación de potencia—, escoger entre cinco tipos diferentes de vibración y ajustar el tiempo de vibrado.

In MESTRA we opt for designs with their own personality, which makes them distinguishable from our competition's products.

Taking into account the final output, these three aims have been completely fulfilled in the three interesting products we have marketed:

1. The **Teide 1** vibrator, it has a simple vibration frequency with adjustable power. Simple but efficient.
2. The **Teide** vibrator, featuring an electronic card that allows adjusting the power and two types of vibration.
3. The **Teide Cima** vibrator, similar to the previous models, but its electronic card allows —apart from adjusting the power— selecting five different types of vibration and adjusting the vibration time.

Chez MESTRA nous misons sur un design personnalisé, qui permet de distinguer les produits de notre marque de ceux de la concurrence.

Au vu du résultat final nous vous laissons apprécier si nous sommes parvenus à nos fins en vous offrant deux nouveaux produits:

1. Le modèle **Teide 1** qui possède une seule fréquence de vibration avec un sélecteur de puissance. Simple, basique et efficace.
2. Le modèle **Teide**, vibreur équipé d'une carte électronique qui permet le réglage de l'intensité de vibration et le choix de deux fréquences distinctes.
3. Le modèle **Teide Cima** aux caractéristiques semblables à l'antérieur mais dotée d'une carte électronique plus complète: en plus du réglage de l'intensité de vibration, elle offre le choix de cinq fréquences différentes dont la dernière propose une alternance de fréquence. Ce vibreur est également doté d'une minuterie qui permettra à la vibration de s'arrêter au bout du temps sélectionné.

## CARACTERISTICAS / CHARACTERISTICS / CARACTERISTIQUES

Tensión <b>Voltage Tension</b>	220 V. 50 Hz. / 115 V. 60 Hz.
Superficie de trabajo <b>Working area Surface de travail</b>	220 x 180 mm
Consumo / <b>Rated power / Puissance</b>	280 W
Alto <b>Height Hauteur</b>	117 / 197 mm
Ancho <b>Width Largeur</b>	265 mm
Largo <b>Length Longueur</b>	227 mm
Peso <b>Weight Poids</b>	5,500 kg

(L) 310 x (W) 310 x (H) 190 mm 6,200 kg



Conforms to UL Std. 61050-1.  
Cert. to CSA-22.2 No. 61050-1-12.



Los detalles son sin duda la más clara distinción entre un buen producto y otro mediocre. Por eso en MESTRA les otorgamos especial relevancia: Las formas básicas se han pensado para evitar que los posibles restos de escayola alcancen el interior del producto. El ambiente de trabajo de un vibrador es especialmente sucio. Por eso, los bordes de la mesa de goma (1), el hundido del panel de control (2), o la redondez de la esquinas (3) son detalles que evitan la entrada de suciedad.

Details are without a doubt the most clear distinction between high quality products and average quality ones. This is why in MESTRA we pay them a special attention. The basic shapes have been designed to prevent plaster debris getting inside the device, since the working environment of the vibrator tends to be specially dirty. The table rubber edges (1), the embedded controls (2), or the rounded corners (3) are details that prevent dirt getting inside the device.

*Le souci du détail est souvent ce qui caractérise le bon produit du produit ordinaire. C'est pourquoi chez MESTRA nous y sommes attachés: Les formes basiques ont été pensées pour éviter que des souillures de plâtre ne s'infiltrassent pas à l'intérieur du vibreur. L'environnement du plâtre est un endroit du laboratoire particulièrement salissant. Les rebords de la table en caoutchouc du vibreur (1), le contrôle inséré (2), l'arrondi des coins (3), sont des détails qui contribuent à lutter contre la détérioration et à l'encrassement de la machine.*



Las dimensiones de la mesa se han calculado minuciosamente. Se pretende que quepan el máximo número posible de cilindros de diferentes medidas, en la mínima superficie posible. Después de un completo ejercicio de combinatoria, nuestros ingenieros llegaron a la conclusión de que una mesa de 220 x 180 mm. resultaba ser la mejor relación posible.

The table's dimensions have been thoroughly calculated, trying to fit as many cylinders of different size as possible on the smallest possible surface. After a complete combinative work, our engineers concluded that the best combination was a 220x180 mm table.

*Les dimensions de table de travail a été minutieusement étudié. On a voulu faire rentrer le maximum possible de cylindres dans un minimum d'espace. Après différentes combinaisons possibles nos ingénieurs en ont conclu que la dimension idéale d'une table de vibreur pour un laboratoire petit à moyen + est de 220 x 180 mm.*



Las patas suponen un importante avance en la reducción de vibraciones. Tradicionalmente, las patas de un vibrador se diseñaban como ventosas para que quedasen fijadas a la mesa; o como pivotes huecos de gran flexibilidad. Los ingenieros de MESTRA consiguieron aunar ambos enfoques diseñando una patas con final en forma de ventosa y un tronco hueco. El resultado de tan ingeniosa solución es sorprendente: las vibraciones y ruido transmitidos a la mesa se reducen drásticamente.

The legs are an important element to reduce vibrations. Traditionally the vibrator legs were equipped with suction pads to fix the legs to the table, or designed as highly flexible hollow pivots. Our engineers in MESTRA succeeded in joining both approaches of hollow legs with a suction pad at their end. The result of this ingenious solution is astonishing: the vibration and noise transmitted to the table are drastically reduced.

*Les pieds représentent également une avancée dans la transmission des vibrations sur la paillasse du plâtre. Traditionnellement les pieds d'un vibreur étaient des ventouses pour obtenir une fixation de celui-ci au plan de travail; ou bien des pivots creux très flexibles. Les ingénieurs de MESTRA ont réussi un compromis de ces deux solutions en créant des pieds cylindriques avec une terminaison en ventouse, creux à l'intérieur. Le résultat de cette solution est une réduction drastique des vibrations et du bruit transmis à la paillasse.*



El diseño del chasis cuenta con innumerables nervios y refuerzos que lo dotan de una rigidez excepcional que nada tiene que envidiar a los fabricados en chapa de acero. Además, está construido en una sola pieza, lo que mejora la rigidez. A efectos prácticos esto se traduce en una exquisita suavidad de funcionamiento y baja transmisión de vibraciones y ruido.

The multiple ribs and supports give the frame an exceptional stiffness, similar to the stiffness of those made of steel plate. In addition, it is built in one single piece, which makes it even stiffer. The result is an extremely smooth operation and a very low transmission of vibration and noise.

*Le design du châssis en polycarbonate est renforcé et nervuré de manière à obtenir une rigidité exceptionnelle qui n'a rien à envier au métal. De plus il est injecté d'une seule pièce, ce qui optimise la rigidité. Cette conception a pour effet la souplesse de fonctionnement et contribue à l'atténuation des vibrations collatérales et du bruit.*



El soporte de vertido parte de un concepto totalmente innovador. Tradicionalmente, casi todos los fabricantes han diseñado este elemento compartiendo el mismo concepto básico: una bola de goma que se apoya en la mesa de vibración a través de un brazo giratorio escamoteable. Sin embargo los ingenieros de MESTRA se han decidido por otro enfoque totalmente innovador: un soporte en forma de espiga que va roscado en la mesa.

The pouring stand is based in a completely innovative concept. Traditionally most manufacturers have designed this element based in the same basic concept: a rubber ball attached to the vibration table by a retractable rotating arm. Nevertheless, our engineers in MESTRA opted for a completely innovative approach: a spike-shaped stand screwed to the table.

*Le support qui aide à la coulée part d'un concept complètement innovant. Pratiquement tous les fabricants ont conçu cet élément basique: une boule en caoutchouc qui s'appuie sur la table de vibration grâce à un bras en métal escamotable. Les ingénieurs chez MESTRA ont opté pour un autre concept totalement innovant. Un support en forme d'épi qui vient vissé sur la table de vibration.*





**ELECTRO VIBRADOR GRANDE "CLASSIC" (CLASSIC) LARGE ELECTROVIBRATOR** R - 080010  
**VIBRATEUR ELECTRIQUE GRAND (CLASSIC)**

Fabricado en chapa de acero. Pintura plastificada (Epoxi). Con interruptor de paro y marcha luminoso. Potenciómetro regulador de vibraciones progresivas - +. Apoyo sobre ventosas adherentes. La placa de trabajo es de goma sobre cuerpo metálico.

**Made of steel plate. Epoxy paint. Equipped with illuminated start and stop switch. Potentiometer for progressive adjustment of vibrations. Resting on suction pads. Working plate made of rubber on a metal body.**

*Fabriqué en tôle d'acier. Peinture plastifiée (Epoxy). Avec interrupteur lumineux d'arrêt et de marche. Potentiomètre régulateur de vibrations progressives - +. Appui sur ventouses adhérentes. La plaque de travail est en caoutchouc sur corps métallique.*

**CARACTERISTICAS / CHARACTERISTICS / CARACTERISTIQUES**

Tensión <b>Voltage Tension</b>	230 V - 50/60 Hz.
Superficie de trabajo / <b>Working area / Surface de travail</b>	370 x 275 mm
Consumo / <b>Rated power / Puissance</b>	275 W
Alto <b>Height Hauteur</b>	130 mm
Ancho <b>Width Largeur</b>	300 mm
Largo <b>Length Longueur</b>	390 mm
Peso <b>Weight Poids</b>	13,200 kg

(L) 520 x (W) 290 x (H) 360 mm 14,500 kg



**ELECTRO VIBRADOR CUADRADO "CLASSIC" (CLASSIC) SQUARE ELECTROVIBRATOR** R - 080020  
**VIBRATEUR ELECTRIQUE CARRE (CLASSIC)**

Fabricado en chapa de acero. Pintura plastificada (Epoxi). Con interruptor de paro y marcha luminoso. Potenciómetro regulador de vibraciones progresivas - +. Apoyo sobre ventosas adherentes. La placa de trabajo es de goma sobre cuerpo metálico.

**Made of steel plate. Epoxy paint. Equipped with illuminated start and stop switch. Potentiometer for progressive adjustment of vibrations. Resting on suction pads. Working plate made of rubber on a metal body.**

*Fabriqué en tôle d'acier. Peinture plastifiée (Epoxy). Avec interrupteur lumineux d'arrêt et de marche. Potentiomètre régulateur de vibrations progressives - +. Appui sur ventouses adhérentes. La plaque de travail est en caoutchouc sur corps métallique.*

**CARACTERISTICAS / CHARACTERISTICS / CARACTERISTIQUES**

Tensión <b>Voltage Tension</b>	230 V - 50 - 60 Hz.
Superficie de trabajo <b>Working area / Surface de travail</b>	220 x 220 mm
Consumo / <b>Rated power / Puissance</b>	250 W
Alto <b>Height Hauteur</b>	105 mm
Ancho <b>Width Largeur</b>	235 mm
Largo <b>Length Longueur</b>	235 mm
Peso <b>Weight Poids</b>	6,300 kg

(L) 310 x (W) 310 x (H) 190 mm 7,000 kg



**ELECTRO VIBRADOR RECTANGULAR "CLASSIC" (CLASSIC) RECTANGULAR ELECTRO VIBRATOR** R-080025  
**VIBRATEUR ELECTRIQUE RECTANGULAIRE (CLASSIC)**

De características similares al Electro Vibrador Cuadrado, a excepción de sus dimensiones: 220 x 160 mm.

**Its characteristics are similar to those of the Square Electro Vibrator, except for its dimensions: 220 x 160 mm.**

*De caractéristiques semblables au vibreur électrique carré excepté ses dimensions : 220 x 160 mm.*

**CARACTERISTICAS / CHARACTERISTICS / CARACTERISTIQUES**

Tensión <b>Voltage Tension</b>	230 V - 50 - 60 Hz.
Superficie de trabajo <b>Working area / Surface de travail</b>	220 x 160 mm
Consumo <b>Rated power / Puissance</b>	250 W
Alto <b>Height Hauteur</b>	105 mm
Ancho <b>Width Largeur</b>	235 mm
Largo <b>Length Longueur</b>	170 mm
Peso <b>Weight Poids</b>	6,200 kg

(L) 310 x (W) 310 x (H) 190 mm 6,900 kg



**ELECTRO VIBRADOR REDONDO "CLASSIC"**  
**(CLASSIC) ROUND ELECTROVIBRADOR**  
*VIBRATEUR ELECTRIQUE ROND (CLASSIC)*

**R - 080030**

El cuerpo está fabricado en aluminio anodizado y pintado en blanco sobre ventosas adherentes. La superficie de trabajo es de goma sobre cuerpo metálico y lleva un rebaje de 30 mm para introducir la cubeta. Lleva potenciómetro, conmutador de regulación escalonada de vibraciones de - + y piloto luminoso de marcha.

Its body is made of white colour anodized aluminium, and rests on suction pads. Working surface is made of rubber on a metal body and has a recess of 30 mm for inserting the tray. It is equipped with a potentiometer, selector switch for stepped adjustment of vibrations and "ON" light.

L'opérateur, en aluminium anodisé couleur blanc, est appuyé sur des ventouses adhérentes. La surface de travail est en caoutchouc posé sur un corps métallique, avec une cavité pour la cuvette. Cet appareil est équipé d'un potentiomètre, d'un interrupteur pour le réglage échelonné des vibrations - + et d'un voyant lumineux de fonctionnement.

**CARACTERISTICAS / CHARACTERISTICS / CARACTERISTIQUES**

Tensión <b>Voltage</b> <i>Tension</i>	230 V - 50 - 60 Hz.
Superficie de trabajo <b>Working area</b> <i>Surface de travail</i>	120 mm
Consumo <b>Rated power</b> <i>Puissance</i>	140 W
Alto <b>Height</b> <i>Hauteur</i>	100 mm
Ancho <b>Width</b> <i>Largeur</i>	152 mm
Largo <b>Length</b> <i>Longueur</i>	152 mm
Peso <b>Weight</b> <i>Poids</i>	2,500 Kg

(L) 310 x (W) 310 x (H) 190 mm 3,000 kg



**ELECTRO VIBRADOR RECTANGULAR (pequeño)**  
**RECTANGULAR ELECTRO VIBRATOR (small)**  
*VIBRATEUR ELECTRIQUE RECTANGULAIRE (petit)*

**R-100198**

Más información en Pág. 182  
**More information in Pag. 182**  
*Plus information en Pag. 182*



**ELECTRO VIBRADOR REDONDO (pequeño)**  
**ROUND ELECTROVIBRADOR (small)**  
*VIBRATEUR ELECTRIQUE ROND (petit)*

**R - 100200**

Más información en Pág. 182  
**More information in Pag. 182**  
*Plus information en Pag. 182*

# Máquinas Machines Machines

LAVA-POLIMERIZADORA E2 A. INOX.

R - 080060

E2 WASHING AND POLYMERIZING MACHINE INOX.

LAVEUSE POLYMERISEUSE INOX



Chasis fabricado totalmente en acero inoxidable.

Frame made entirely of stainless steel.

Châssis fabriqué entièrement en acier inoxydable.

La Lavapolimerizadora E2, está dotada de un procesador para hacer evolucionar la temperatura de acuerdo a dos programas establecidos.

## 1.º Programa (o programa de ducha)

- El ordenador o usuario puede programar una temperatura (Ej. 80 °C) para que en todo momento la L.P.-E2 esté dispuesta para duchar.
- El tiempo deseado de ducha.

## 2.º Programa de Polimerización

- Un tiempo de arranque retardado en horas y minutos de 0.00 hasta 99 horas 59 minutos. Este tiempo permite programar un arranque retardado de manera que el programa se empiece a ejecutar a una hora determinada. Este tiempo se ejecuta cada vez que el programa es puesto en marcha.
- El tiempo que dura cada una de las pendientes de subida de temperatura controladas en horas y minutos desde 0.00 hasta 99 horas 59 minutos.
- El tiempo deseado de mantenimiento en horas y minutos de 0.00 hasta 99 horas 59 minutos de cada una de las mesetas.
- El tiempo deseado de ducha.

The E2 washing and polymerizing machine is equipped with a processor to control the temperature according to two set programmes.

## 1.º Programme 1 (shower programme)

- The operator or user can set a temperature (e.g. 80 °C) so that the E2 washer/polymerizer is ready to shower at all times.
- Shower time required.

## 2.º Programme 2 (polymerization programme)

- Delayed start time in hours and minutes from 0.00 to 99.59. This means the programme can be set to run at a particular time. This delay cuts in each time the programme is started.
- Duration of each controlled temperature increase gradient in hours and minutes from 0.00 to 99.59.
- Required holding time at each temperature plateau in hours and minutes from 0.00 to 99.59.
- Shower time required.

La laveuse-polymeriseuse E2 est munie d'un dispositif qui modifie la température, suivant les programmes établis.

## 1.º Programme (douche)

- L'opérateur ou l'utilisateur peuvent programmer une température (ex: 80 °C). La LP E2 est prête à doucher à tout moment.
- Le temps de douche souhaité.

## 2.º Programme de polymérisation

- Un temps d'attente en heures et en minutes de 0.00 à 99 heures 59 minutes. Ce temps permet de programmer un démarrage retardé, de manière à ce que le programme commence à être exécuté à une heure déterminée. Ce temps est exécuté, chaque fois que le programme se met en marche.
- La durée de chaque montée de température, contrôlée en heures et en minutes, de 0.00 à 99 heures 59 minutes.
- Le temps de maintien senharté en heures et en minutes, de 0.00 à 99 heures 59 minutes de chaque montée.
- Le temps souhaité de douche.



# Máquinas Machines Machines



El sistema de lavado por 6 inyectores de agua a presión nos aseguran un buen escaldado de las muflas y un desencerado perfecto.

**The washing system with 6 high-pressure water injectors ensures proper scalding of flasks and perfect wax removal.**

*Le système de nettoyage à 6 injecteurs d'eau sous pression assurent un bon ébouillantage des mouffles ainsi qu'un parfait décollement de la cire.*



Grifo de desagüe  
**Drainage tap.**  
Vanne de vidange.



La amplia capacidad del compartimento, permite introducir 6 bridas con dos muflas cada una.

**Large compartment with room for 6 clamps with 2 flasks each.**

*La capacité de la cuve permet d'introduire jusqu'à 6 brides de 2 mouffles.*

Polimerización: 12 muflas con bridas **R - 030380** 95 °C.  
Escaldado: 6 muflas (abiertas) (±8 minutos) 85 °C. Caja: Acero inox.

**Polymerization: 12 flasks with R - 030380 clamps, 95 °C.**  
**Scalding: 6 flasks (open type) (±8 minutes) 85 °C. Casing: Stainless steel**

*Polymérisation: 12 mouffles avec brides R - 030380 95 °C.*  
*Ebouillantage: 6 mouffles (ouvertes) (±8 minutes) 85 °C. Caisson: Acier inoxydable*

## CARACTERISTICAS / CHARACTERISTICS / CARACTERISTIQUES

Tensión <b>Voltage Tension</b>	230 V - 50 - 60 Hz
Consumo / <b>Rated power / Puissance</b>	2200 + 400 W
Alto <b>Height Hauteur</b> sin pomo	450 mm
Ancho / <b>Width / Largeur</b> con llave	405 mm
Largo / <b>Length / Longueur</b>	635 mm
Peso <b>Weight Poids</b>	34,000 kg
MEDIDAS INTERIORES / <b>INSIDE DIMENSIONS</b> MESURES INTERIEURES	(L) 400 x (W) 320 x (H) 350 mm

(L) 740 x (W) 520 x (H) 680 mm 44,000 kg



Sistema rápido de desmontaje y montaje del árbol de aspersión.

**Fast spray tree assembly & disassembly system.**

*Système rapide de démontage et de montage de l'arbre d'aspersión.*



MUEBLE LAVADORA A° INOX.  
**WASHING MACHINE CABINET**  
MEUBLE POUR LAVEUSE A° INOX

R - 080050

Construido totalmente en acero inoxidable haciendo un conjunto con la Lava-polimerizadora R-080060, práctico, estético, duradero e inalterable dentro del laboratorio dental. En su interior se han dispuesto tres baldas para poder guardar adecuadamente las muflas, bridas y cualquier otro material utilizado en los procesos de polimerización.

**Completely made of stainless steel. Together with the Washing and Polymerising Machine R-080060, they make a practical, aesthetic and unchanging combination in dental labs. It has three inner shelves in order to keep adequately flasks, clamps and any other material used in polymerising processes.**

*Construit entièrement en acier. Forme un ensemble avec la Laveuse Polymériseuse R-080060, pratique, esthétique, durable et inaltérable dans le laboratoire dentaire. Comprend trois étagères pour ranger mouffles, brides ou autres accessoires utilisés dans le processus de polymérisation.*

## CARACTERISTICAS / CHARACTERISTICS / CARACTERISTIQUES

(L) 640 x (W) 370 x (H) 680 mm 22,000 kg

(L) 740 x (W) 520 x (H) 920 mm 30,000 kg



Conforms to UL Std. 61015-1.

# Máquinas Machines Machines

POLIMERIZADORA M-9  
POLYMERIZER M-9  
POLYMERISEUSE M-9

R - 080400

POLIMERIZADORA M-18  
POLYMERIZER M-18  
POLYMERISEUSE M-18

R - 080402

Inox



Chasis fabricado totalmente  
en acero inoxidable.

Frame made entirely of stainless steel.

Châssis fabriqué entièrement en acier inoxydable.



## R - 080400

Fabricada totalmente en acero inoxidable.

Polimeriza 9 muflas con la Brida 030390.

La polimerizadora M-9 está dotada de un procesador para hacer evolucionar la temperatura de acuerdo a un programa establecido.

En el regulador M-9 el OPERADOR (usuario) puede seleccionar los siguientes datos:

- Un tiempo de arranque retardado en horas y minutos desde 0,00 hasta 99 horas 59 minutos. Este tiempo permite programar un arranque retardado, de manera que el programa se empiece a ejecutar a una hora determinada. Este tiempo se ejecuta cada vez que el programa es puesto en marcha.
- El tiempo que dura cada una de las pendientes de subida de temperatura, controladas en horas y minutos desde 0,00 hasta 99 horas 59 minutos.
- El tiempo deseado de mantenimiento, en horas y minutos desde 0,00 hasta 99 horas 59 minutos de cada una de las mesetas.

## AVISO FIN DE TRATAMIENTO

- Un aviso acústico modulado durante un minuto será activado cuando el programa termina el tratamiento ó A4.  
Si estamos en la situación de aviso acústico, si acciona cualquier tecla, el sonido cesará (reconocimiento de aviso) continuando el programa.
- En caso de fallo de la alimentación, el regulador guarda todos sus datos y cuando retorne la misma, continuará en el mismo punto del programa y paso.
- Los programas y parámetros serán guardados indefinidamente en el tiempo, después de desconectar la alimentación al regulador

## M-9 POLYMERIZER FOR FLASKS

Made completely of stainless steel.

Polymerizes 9 flasks with clamp 030390

The M-9 polymerizer is equipped with a processor to change temperature according to a pre-set programme.

On the M-9 the operator (user) can select the following:

- A delayed start time set in hours and minutes from 0.00 to 99 hours 59 minutes. This means the programme can be pre-set to start at a specific time. The delay works every time the programme is initiated.
- The duration of each temperature increase gradient in hours and minutes from 0.00 to 99 hours 59 minutes.
- The desired holding time in hours and minutes from 0.00 to 99 hours 59 minutes at each plateau.

## END OF TREATMENT WARNING BUZZER

- When the programme completes treatment or A4 a modulated warning buzzer is set off for one minute. When the alarm buzzer sounds, press any key to acknowledge the alarm and continue the programme.
- If the power fails the regulator stores all its data, and when power returns it continues from the same point in the programme.
- Programmes and parameters are stored indefinitely when power to the regulator is cut off.



# Máquinas Machines Machines

## POLYMÉRISSEUSE POUR MOUFLES M-9

Fabriquée entièrement en acier inoxydable.

Elle polymérise 9 mouffles avec la bride 030390

La polymériseuse M-9 est munie d'un processeur qui change la température suivant un programme établi.

Avec le régulateur M-9 L'opérateur (utilisateur) peut choisir les données suivantes:

a) Un temps d'attente retardé en heures et minutes de 0,00 à 99 heures 59 minutes. Ce temps permet de programmer un démarrage retardé, de façon à ce que le programme commence à s'exécuter à une heure déterminée.

Ce temps s'exécute chaque fois que le programme est mis en marche.

b) La durée de chaque montée en température contrôlée en heures et minutes de 0,00 à 99 heures 59 minutes.

c) Le temps de maintien voulu, en heures et minutes de 0,00 à 99 heures 59 minutes, de chacun des plateaux.

## AVERTISSEMENT FIN DE TRAITEMENT

- En cas d'alarme, un signal acoustique se déclenche. Appuyer sur n'importe quelle touche (reconnaissance d'alarme) pour continuer le programme.

- En cas de défaillance d'alimentation, étant donné que le régulateur mémorise toutes les données, le programme reprend au point où celle-ci s'était arrêté.

- Les programmes et les paramètres seront gardés indéfiniment, même après la déconnexion du régulateur.



El aforo permite introducir 3 bridas con tres muflas cada una.

Room for 3 clamps with three flasks each.

La capacité de la cuve, permet d'introduire 3 bridas de 3 mouffles chacune.

## R - 080402

De idénticas características a la R-080400 exceptuando su tamaño que puede albergar 18 muflas.

It is exactly the same as the R-080400 except for its size that can hold up to 18 flasks.

Mêmes caractéristiques que la R-080400, hormis ses dimensions pouvant contenir 18 mouffles.



## MICROPROCESADOR

- Controla tiempos y temperaturas.
- Aviso acústico de fin de programa.
- Memoriza el último programa.
- Desconexión automática.
- Control de calentamiento por triac.
- Detecta e indica rotura de termopar.
- Protección contra variaciones de tensión.
- Protección contra falta de fluido eléctrico.

## MICROPROCESSOR

- Time & temperature control.
- Buzzer to indicate end of program.
- Last program memory.
- Automatic disconnection.
- Triac for heating control
- Thermocouple breakage indicator.
- Protection against voltage variations
- Protection against electrical power cut.

## MICRO PROCESSEURUR.

- Contrôle les temps et les températures.
- Signal acoustique à la fin du programme.
- Mémorisation des paramètres du dernier programme rentré.
- Déconnexion automatique.
- Contrôle de la chauffe par triac.
- Détecte et indique la rupture du thermocouple.
- Protection contre les variations de tension
- Protection contre les coupures de courant (mise en mémoire des dernières données avant coupure.)

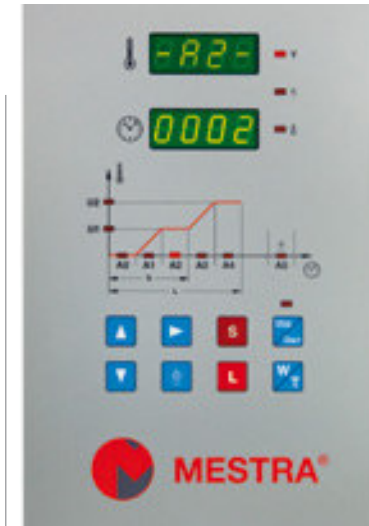

## ERGONOMIA: ERGONOMICS: ERGONOMIE:

Doble display.  
Gráfico que indica en qué estado nos encontramos.

Twin display screen  
Graphic indicating status

Double affichage digital.  
Courbe graphique: Indication de la phase qu'effectue la machine.

## CARACTERISTICAS / CHARACTERISTICS / CARACTERISTIQUES

	M-9	M-18
Tensión Voltage Tension	230 V - 50-60 Hz.	230 V - 50-60 Hz.
Consumo / Rated power / Puissance	1750 W	3000 W
Dimensiones / Dimensions / Dimensions	(L) 480 x (W) 270 (con llave) x (H) 470 mm (con pomo)	(L) 500 x (W) 420 (con llave) x (H) 510 mm (con pomo)
MEDIDAS INTERIORES / INSIDE DIMENSIONS / MESURES INTERIEURES	(L) 350 x (W) 180 x (H) 335 mm	(L) 400 x (W) 320 x (H) 350 mm
Peso / Weight / Poids	15 kg	20 kg

C M-9	(L) 650 x (W) 330 x (H) 550 mm	18,000 kg
C M-18	(L) 740 x (W) 520 x (H) 680 mm	27,000 kg



Conforms to UL Std. #1010-1.



POLIMERIZADORA M-9 *Concept*  
M-9 *Concept* POLYMERIZER  
POLYMERISEUSE M-9 *Concept*

R - 080404

POLIMERIZADORA M-18 *Concept*  
M-18 *Concept* POLYMERIZER  
POLYMERISEUSE M-18 *Concept*

R - 080406



LAVA-POLIMERIZADORA E2 *Concept*  
*Concept* E2 WASHING AND POLYMERIZING MACHINE  
LAVEUSE POLYMERISEUSE *Concept*

R - 080062

La familia de controles "Concept" se ha desarrollado como una alternativa económica a los controles electrónicos standard de **MESTRA**. Sus prestaciones y características se ajustan perfectamente a las necesidades y expectativas de la mayoría de los usuarios, pero a un precio muy atractivo. Por este motivo, está recomendado para clientes que no tengan requerimientos de funcionamiento muy especiales. A parte del precio, la sencillez de manejo y de programación es otra de sus bazas. La línea "Concept" está disponible para las polimerizadoras M9 y M18, además de para la lavadora-polimerizadora E2.

The "Concept" controls family has been developed as an economical alternative to the **MESTRA's** standard electronic controls. Their performance and features meet perfectly the needs and expectations of most of the users, but at a very appealing price. And this is why they are particularly recommended for clients who have not very special operation requirements. Apart from the price, another advantage is their easy operation and programming). The "concept" line is available for the M9 and M18 Polymerizers and for the E2 washer-polymerizer.

La famille des contrôles "Concept" a été conçue pour une alternative économique aux contrôles électroniques standard des machines **MESTRA**. Leurs prestations et caractéristiques s'ajustent parfaitement aux besoins et aux attentes de la plupart des prothésistes, et présentent un prix très attractif. Pour cette raison, elle s'adresse aux prothésistes qui n'ont pas des exigences de fonctionnement spécifiques. En plus du prix économique la facilité d'utilisation et de programmation fait aussi partie des ses attraits. La ligne Concept est disponible sur les polymériseuses M9 et M18 ainsi que sur la laveuse-Polymériseuse E2.

# Máquinas Machines Machines

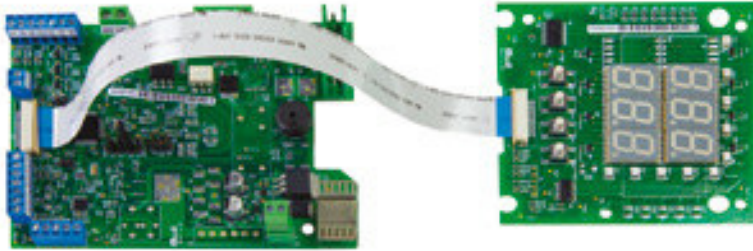

## MICROPROCESADOR

- Controla tiempos y temperaturas.
- Aviso acústico de fin de programa.
- 4 programas.
- Desconexión automática.
- Control de calentamiento por triac.
- Detecta e indica rotura de termopar.
- Protección contra variaciones de tensión.
- Protección contra falta de fluido eléctrico.

## MICROPROCESSOR

- Time & temperature control.
- Buzzer to indicate end of program.
- Program 4.
- Automatic disconnection.
- Triac for heating control
- Thermocouple breakage indicator.
- Protection against voltage variations
- Protection against electrical power cut.

## MICRO PROCESSEURUR.

- Contrôle les temps et les températures.
- Signal acoustique à la fin du programme.
- 4 programme.
- Déconnexion automatique.
- Contrôle de la chauffe par triac.
- Détecte et indique la rupture du thermocouple.
- Protection contre les variations de tension
- Protection contre les coupures de courant (mise en mémoire des dernières données avant coupure.)

## CARACTERISTICAS / CHARACTERISTICS / CARACTERISTIQUES



## ERGONOMIA: ERGONOMICS: ERGONOMIE:

Doble display.  
Gráfico que indica en qué estado nos encontramos.

Twin display screen  
Graphic indicating status

Double affichage digital.  
Courbe graphique: Indication de la phase qu'effectue la machine.

## PRESTACIONES:

- Tiempo de arranque retardado de 99 h. 59 min.
- Tiempo en alcanzar o mantener la temperatura de 00,00 a 99 h. 59 m.
- Temperatura del agua (máxima ebullición).
- Aviso acústicamente y desconexión automática.

## FEATURES:

- Delayed start time from 99h. 59 min.
- Time taken to reach temperature or holding time from 00.00 to 99 h. 59 m.
- Water temperature (max: boiling).
- Buzzer and automatic disconnection.

## PRESTATIONS

- Temps de démarrage différé du programme (jusqu' à 99h. 59 min.)
- Le temps de montée et de maintien en température
- La température de l'eau (maximum jusqu'à ébullition).
- Emission d'un signal acoustique et déconnexion automatique.

°F	Modo °F Mode °F/C Mode
🔔	Alarma Alarm Alarme
➔	Programa directo Direct program Programme direct
🔥	Calentamiento Heating Chauffage
🕒	Avanque retardado Delayed start Départ différé
⬆	Subir Up Monter
⬇	Bajar Down Descendre
P	Memoria Memory Mémoire
📺	Cambio de display Display change Modification de l'affichage
🕒	Marcha-paro Start-stop On-off
🚿	Ducha Shower Douche



## R - 080404

El aforo permite introducir 3 bridas con tres mufas cada una.

Room for 3 clamps with three flasks each.

La capacité de la cuve, permet d'introduire 3 brides de 3 mufles chacune.

## R - 080406

De idénticas características a la R-080400 exceptuando su tamaño que puede albergar 18 mufas.

It is exactly the same as the R-080400 except for its size that can hold up to 18 flasks.

Mêmes caractéristiques que la R-080400, hormis ses dimensions pouvant contenir 18 mufles.



## CARACTERISTICAS / CHARACTERISTICS / CARACTERISTIQUES

	M-9 C	M-18 C	E2 C
Tensión Voltage Tension	230 V - 50-60 Hz.	230 V - 50-60 Hz.	230 V - 50-60 Hz.
Consumo / Rated power Puissance	1750 W	3000 W	2200 + 400 W
Dimensiones Dimensions Dimensions	(L) 480 x (W) 270 (con llave) x (H) 470 mm (con pomo)	(L) 500 x (W) 420 (con llave) x (H) 510 mm (con pomo)	(L) 635 x (W) 405 (con llave) x (H) 450 mm (sin pomo)
MEDIDAS INTERIORES INSIDE DIMENSIONS MESURES INTERIEURES	(L) 350 x (W) 180 x (H) 335 mm	(L) 400 x (W) 320 x (H) 350 mm	(L) 400 x (W) 320 x (H) 350 mm
Peso / Weight / Poids	15 kg	20 kg	34 kg

C M-9	📦 (L) 650 x (W) 330 x (H) 550 mm	📦 18,000 kg
C M-18	📦 (L) 740 x (W) 520 x (H) 680 mm	📦 27,000 kg
E2 C	📦 (L) 740 x (W) 520 x (H) 680 mm	📦 44,000 kg

R - 080093



Luz de alerta  
Warning Light  
Témoin de fonctionnement

RECORTADORA DE MODELOS MULHACEN  
MULHACEN MODEL TRIMMER  
TAILLE-PLATRE MULHACEN

R - 080093

DIAMANT → R - 080095

Moderna y versátil recortadora de modelos. Cuenta con un potente motor de 1600 W. con freno integrado; tapa practicable de rápido acceso al disco; luz de aviso de funcionamiento; discos con fijación del tipo lazo / gancho (Velcro®); sofisticado circuito de limpieza; mesa regulable... y un sinfín de elementos más que la convierten en la recortadora de modelos —probablemente—, más completa del mercado. Relación calidad/ precio imbatible.

Modern and versatile model trimmer. It features a powerful 1600 W engine with integrated brake, opening lid for easy access to the disc, operation warning light, discs with hook-and-loop type (Velcro®) fastener, sophisticated cleaning system, adjustable worktable... and an endless list of elements which make it —probably— the most complete model trimmer in the market. Unbeatable quality/price ratio.

Un taille plâtre, moderne et versatile. Il est équipée d'un moteur puissant de 1600 W d'un frein d'arrêt instantané, d'une façade amovible pour un accès rapide au disque, Un témoin de fonctionnement, des disques à fixation de type boucle/cochet (Velcro®), un circuit de nettoyage innovateur, table de travail inclinable... et un grand nombre d'éléments qui font du Taille-plâtre Mulhacen —probablement— le mieux équipe du marché. Le rapport qualité/prix est sans égal.



- Tapa fácilmente desmontable (bisagra con apertura total). Fácil limpieza y accesibilidad al disco.
- Fabricada en plásticos técnicos de alta resistencia.
- Ausencia de corrosión.

- Easily removable cover (wide-opening hinge). Easy to clean and easy access to the disc.
- Made of high strength technical plastics.
- Free
- Partie frontale au démontage aisé (charnière à ouverture totale). Nettoyage et accès au disque faciles.
- Fabriquée avec des plastiques ABS de haute résistance.
- Aucune corrosion

R - 080095



- Disco lija tipo lazo/gancho (Velcro®) de gran capacidad de corte y muy fácil sustitución.
- Hook-and-loop (Velcro®) type abrasive disc. High cutting power and very easy to replace.
- Disque en abrasif type (Velcro®) de grande capacité de coupe, très facile à remplacer.

## CARACTERÍSTICAS / CHARACTERISTICS CARACTERISTIQUES

Tensión / Voltage / Tension	230 V - 50-60 Hz.
Consumo / Rated power / Puissance	1600 W
Diámetro del abrasivo / Disc diameter Diamètre de l'abrasif	250 mm
R.P.M. / Power / Puissance	3000
Dimensiones / Dimensions Dimensions	(L) 345 x (W) 420 x (H) 340 mm
Peso / Weight / Poids	10,500 kg

(L) 400 x (W) 530 x (H) 440 mm 13,500 kg



# Máquinas Machines Machines



- Amplia mesa de trabajo: 121 mm. de anchura. (Probablemente la de mayor tamaño del mercado).
- Wide worktable: 121 mm wide. (Most probably the widest in the market)
- Très grande table de travail (probablement la plus grande du marché)



- Mesa de apoyo regulable en altura.
- Adjustable worktable height.
- Table d'appui réglable en hauteur



- Llave regulación de agua.
- Salida de residuos lateral, las turbulencias producidas por el disco en movimiento, ayudan a evacuar los residuos.
- Knob for adjusting the water flow.
- Lateral water and waste outlet. The turbulences produced by the disc movement help to drain off the waste.
- Commande pour le réglage de l'eau
- Evacuation latérale des résidus, les turbulences produites par le disque en mouvement favorisent l'évacuation des résidus.



- La parte superior está diseñada para colocar una bandeja portamodelos grande (R-100062). Liberando la mesa de trabajo.
- The upper part has been designed for a big storage tray (R-100062) to be installed, in order to keep the worktable clear.
- La partie supérieure est conçue pour recevoir un plateau porte travaux grand modèle (R-100062), libérant l'espace de travail.



- Motor de 1.600 W y 3.000 rpm.
- Freno incorporado (el disco se detiene en menos de una vuelta).
- 1600 W and 3000 rpm motor.
- Built-in brake (the disc stops in less than a turn)
- Moteur de 1600W
- Frein incorporé (le disque s'arrête en moins d'un tour)

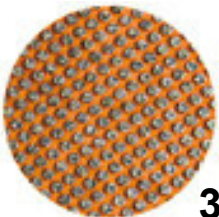
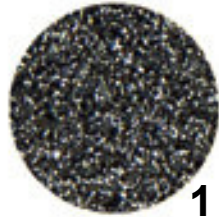

## Accesorios Accessories Accessoires

- 1 R-080093-04 (5 u. Velcro®) Disco de lija grano 80 grueso / 80 grit abrasive disc (coarse) / Disque scratch papier de verre grain 80 standard
- 2 R-080093-05 (5 u. Velcro®) Disco de lija grano 120 fino / 120 grit abrasive disc (fine) / Disque scratch papier de verre grain 120 fin
- 3 R-080093-55 (1 u. Velcro®) Disco de Diamante / Diamond disc / Disque Diamant
- 4 R-080093-65 (1 u.) Disco carburo de silicio Ø 250 mm / Silicon carbide disc Ø 250 mm / Disque en carbure de silice Ø 250 mm

### ¡ATENCIÓN!

Los discos de diamante son muy sensibles al calor. No recorte ni rectifique nunca revestimientos ni piezas metálicas.

### CAUTION!

Diamond discs are very heath-sensitive: do not trim or rectify metal pieces or coatings.

### ATTENTION

Les disques diamant sont très sensibles à la chaleur: ne pas découper ni retoucher les revêtements ou pièces métalliques.

Adaptación sencilla a la decantadora R-080085 y R-080087.

Easily adaptable to the R-080085 and R-080087 decanters.

Adaptation aisée du bac de décantation R-080085 et R-080087



## DIMENSIONES / DIMENSIONS / DIMENSIONS

1	R- 080093-04	(L) 245 Ø x (H) 5 mm	0,246 kg (5 u.)
2	R- 080093-05	(L) 245 Ø x (H) 5 mm	0,270 kg (5 u.)
3	R- 080093-55	(L) 245 Ø x (H) 1,5 mm	0,071 kg (1 u.)
4	R- 080093-65	(L) 250 Ø x (H) 30 mm	1,022 kg (1 u.)



# Máquinas Machines Machines

RECORTADORA DE MODELOS (Clasic)  
(Clasic) MODEL TRIMMER  
TAILLE-PLATRE (Clasic)

R - 080082 RH 3000



La recortadora de modelos MESTRA es una máquina fuerte y robusta, lleva incorporado en ella todas las mejoras e innovaciones que una máquina de sus características necesita. Su robustez se ve a simple vista y su peso de más de 21 Kg (máximo en máquinas de su categoría) y el hecho añadido a ir apoyada sobre gomas antideslizantes la hacen estable al empuje de refrentado. Es silenciosa ya que su muela de resinas especiales está cuidadosamente contrapesada. La muela está montada sobre un plato de aluminio, siendo pieza indivisible con éste, de esta forma hemos conseguido mayor superficie de trabajo 120 mm ya que no lleva eje y tuerca exterior que dificulten en esta zona su abrasión. El motor está carenado, lo que le da a la vez de un aspecto exterior más compacto y armonioso, más seguridad en el trabajo del profesional evitando posibles accidentes. La recortadora MESTRA lleva electroválvula (sistema electrónico de entrada de agua al pulsar el interruptor). Su interruptor está protegido con una capucha aislante de P.V.C. para evitar al profesional posibles descargas eléctricas por la humedad. El cable de conexión lleva

toma a tierra. El caudal de agua se regula directamente desde la propia máquina puesto que lleva llave de paso incorporada evitando incomodidades y pérdidas de tiempo. El sistema de desagüe es lateral y está pensado para evitar obstrucciones, ya que el orificio de salida está superdimensionado 30 mm y el agua con las partículas de yeso son impulsadas al exterior por las turbulencias de aire producidas por la muela. La pieza donde se apoyan los modelos para su refrentado es basculante teniendo tres posiciones de trabajo. El motor es monofásico y está aislado de la parte húmeda de la recortadora por un retén con muelle de acero inoxidable que ajusta perfectamente a la punta del eje del motor que asimismo se fabrica en acero inoxidable endurecido y rectificado. La recortadora de modelos MESTRA está fabricada totalmente en aluminio siendo su pequeño piecero de acero inoxidable. La terminación se hace con pintura plastificada (Epoxi) lo que le da un aspecto como el primer día al paso del tiempo.

The MESTRA model trimmer is a strong and robust machine, featuring the latest improvements and innovations required by a machine of these characteristics. Its robustness can be seen at a glance and its weight of more than 21 Kg (maximum on machines of this type) added to the use of non slip rubber feet assures perfect stability during facing operations. It runs noiselessly as the special resin wheel is carefully balanced. The wheel is mounted on an aluminium plate, thus achieving a larger working area as it has no shaft or external nut hinder grinding operation in this area. The motor is provided with guards, giving a more compact and harmonious appearance, while ensuring safe operation, preventing any possible accident. The MESTRA trimmer is equipped with an electrovalve for electronic feed of water by pressing a switch. This switch is protected with a PVC insulating cover to prevent any electric shock due to humidity. It is also provided with an earth cable. Water flow is directly adjusted from the machine through an adjustment valve. The drainage system is of lateral type, designed to prevent clogging as drain hole is oversized 30 mm and the water carrying plaster particles is driven outward by air turbulence generated by the wheel. The component supporting the patterns is of tilting type with three positions. The motor is monophasic, and is insulated from the wet area of the machine by means of a retainer with a stainless steel spring for a perfect fit on motor shaft end. The motor shaft is made of hardened and ground stainless steel. The MESTRA model trimmer is entirely made of aluminium excepting a few components which are made of stainless steel. The machine is painted with epoxy paint, and always looks as good as new.

*Le taille plâtre MESTRA est une machine robuste, fabriquée suivant les dernières nouveautés appliquées aux machines de ces caractéristiques. On peut facilement en apprécier la robustesse. Son poids de plus de 21 Kg, (ce qui est un maximum pour une machine de ce type) et le fait qu'elle est appuyée sur des caoutchoucs antidérapants, en font une machine très stable pendant l'opération de surfacage. La meule soigneusement contre-pesée en résines spéciales en fait une machine silencieuse. La meule est montée sur un plateau en aluminium et fait corps avec lui. On obtient ainsi une surface de travail de 120 mm, sans axe ni écrou extérieur pouvant gêner l'abrasion. Le moteur est caréné, ce qui lui donne un aspect plus compact et harmonieux, et davantage de sécurité au cours du travail en évitant d'éventuels accidents. Le taille-plâtre MESTRA est muni d'une électro-vanne (système électronique d'entrée d'eau) commandée par un interrupteur, protégé par un capuchon isolant en PVC, pour éviter les décharges électriques dues à l'humidité. Le câble de connexion est muni d'une prise de terre. Le taille-plâtre est équipée d'un robinet, pour pouvoir ajuster directement le débit de l'eau. Ceci évite les inconvénients et les pertes de temps. Système d'écoulement latéral conçu de manière à éviter les bouchages, grâce à un orifice de sortie de 30 mm. L'eau et les particules de plâtre sont poussées vers l'extérieur par les turbulences d'air produites par la meule. Pièce d'appui des modèles basculante, avec trois positions de travail. Moteur uniphasé, isolé de l'humidité par un joint à ressort inoxydable, parfaitement ajusté au bout de l'essieu moteur fabriqué en acier inoxydable durci et rectifié. Le taille-plâtre MESTRA est entièrement en aluminium; les petites pièces sont en acier inoxydable. Finition: peinture époxy, lui donnant toujours l'aspect du neuf.*





Ventana de trabajo de gran dimensión 120 mm. Facilita el recorte de grandes modelos y se aprovecha mejor el disco.

**Large, 120 mm working window to facilitate the cutting of large models, enabling better use of the disc.**

*Fenêtre de travail de grande dimension (120 mm) pour une taille des grands modèles et pour tirer meilleur parti du disque.*



Mesa abatible en 3 posiciones 80, 90 y 100°, fácilmente extraíble. Grabada para referenciar el recorte de modelos de precisión.

**Easy-to-extract, 3-position, fold-down table (80, 90 & 100°). Marked for referencing trimming on precision models.**

*Table inclinable 3 positions: 80, 90 et 100°. Facile à démonter. Graduée pour les tailles de modèles de précision.*



Grifo de regulación de agua, integrado en la parte delantera de la recortadora.

**Front-mounted water flow adjustment tap.**

*Robinet de régulation d'eau intégrée dans la partie antérieure de la machine.*



Sistema de desagüe lateral superdimensionado. El agua con el yeso son expulsados al exterior por las turbulencias de aire producidas por la muela.

**Large, side-mounted drainage system. Water with plaster is expelled by the turbulence caused by the grinding wheel.**

*Système d'évacuation d'eau surdimensionné permettant à l'eau chargée de plâtre d'être expulsée à l'extérieur par les turbulences de l'air produites par le disque.*



Electroválvula, que al accionar el interruptor general permite la entrada automática del agua a la máquina.

**Electrovalve for automatic water inflow when the main switch is engaged.**

*Electrovanne permettant l'arrivée de l'eau lorsque l'on actionne l'interrupteur général.*



Interruptor de seguridad. Ante una falta de suministro eléctrico desconecta la RH3 teniéndose que rearmar manualmente (evitando arranques incontrolados).

**Safety switch: if electricity fails the RH3 is disconnected and must be manually reset (thus preventing accidental start-up).**

*Interrupteur de sécurité. En cas de coupure d'électricité la RH3 est déconnectée. Il faudra à nouveau actionner l'interrupteur pour la remettre en marche (évitant ainsi un démarrage intempestif de la machine).*

## Recortadoras de modelos serie classic

Familia de recortadoras de modelos de altas prestaciones, diseñadas para un uso intensivo en el laboratorio dental. Fiabilidad, robustez y durabilidad es su mejor carta de presentación. Esta familia es capaz de soportar los requerimientos más exigentes, junto con unas condiciones de trabajo durísimas. A simple vista ya es posible apreciar su solidez, que se encuentra garantizada por un resistente chasis de aluminio. El peso total de la máquina es de 21 kg de manera que la estabilidad durante el corte está garantizada. Su funcionamiento es suave y muy silencioso debido al minucioso equilibrado realizado en el disco. Se trata de una máquina de precisión con la que se pueden realizar trabajos de recorte de forma rápida y sencilla. La familia de recortadoras de la serie classic es una excelente opción para aquellos profesionales que buscan una máquina muy duradera, de escaso mantenimiento y fiabilidad a toda prueba. En definitiva: un conjunto capaz de satisfacer las expectativas de los profesionales más exigentes durante muchos, muchos años.

## Características de la familia:

El disco se encuentra equilibrado, por lo que la suavidad de marcha es total. Las vibraciones son inapreciables. El motor se encuentra encapsulado, lo que evita la entrada de polvo y suciedad alargando su vida. También evita la entrada de agua en caso de fuga. Chasis de aluminio de alta resistencia. Además de conferir peso a la máquina, se consigue una mejor estabilidad durante el recorte. La máquina se suministra con sus accesorios: Un tubo de goma, llave para soltar el disco.

## Classic series model trimmers

Family of high performance model trimmers, designed for intensive use in the dental lab. Reliability, robustness and durability are their best presentation. These trimmers can stand the most demanding and hardest working conditions. A strong aluminium chassis guarantees their robustness, easily noticeable at first sight. The total weight of the machine is 21 kg, which guarantees its stability during the trimming. Their operation is smooth and very silent, due to the thorough balancing of the disc. They are precision machines with which you can carry out trimming works quickly and easily. The trimmers of the Classic family are an excellent option for those professionals looking for a long lasting machine, of low maintenance and bomb-proof reliability. In short, a family able to meet the expectations of the most demanding professionals for many, many years.

## Features of the family:

The disc is well balanced, which guarantees a completely smooth operation. Vibrations are unnoticeable. The motor is encapsulated, which prevents dust and dirt getting in and extends its working life. It also prevents water getting in in case of water leaks. A high resistance aluminium chassis gives the machine weight and a better stability while trimming. The machine is factory supplied with its accessories: a rubber pipe, a spanner to release the disc

## Taille-Plâtre série classic

Familia de taille-plâtre conçus pour une utilisation intense dans le laboratoire dentaire. Fiabilité, robustesse et longévité sont ses caractéristiques principales. Cette gamme de taille-plâtre est à même de satisfaire le plus grandes exigences et des conditions de travail extrêmes. Son aspect extérieur donne déjà un aperçu de sa solidité garantie par un châssis en fonte d'aluminium. Le poids total de la machine est de 21 Kg, ce qui garantit une parfaite stabilité pendant la taille des modèles. Son fonctionnement est doux et silencieux grâce à un équilibrage minutieux du disque. C'est une machine précise grâce à laquelle on peut réaliser des travaux de préparation de modèles d'une manière rapide et simple. La famille de taille-plâtre de la gamme classic est un excellent choix pour les techniciens qui désirent une machine durable, d'un entretien simple et une fiabilité à toute épreuve. En résumé, un appareil capable de satisfaire les exigences des professionnels durant de longues, longues années...

## Caractéristiques de la gamme:

Parler du disque (équilibré et douceur). "Chaque disque est équilibré individuellement ce qui génère une rotation parfaite. Les vibrations sont négligeables." Parler du moteur: il est enrobé "Le moteur se trouve enrobé dans le châssis, ce qui le met à l'abri de la poussière et de la saleté et qui assure sa longévité. Cela évite également des arrivées d'eau dans le cas d'une fuite" Parler du châssis en aluminium "Le châssis en fonte d'aluminium de haute résistance. En plus de lester la machine cela confère une meilleure stabilité pendant la taille des modèles." Parler des accessoires "Le taille-plâtre est fourni avec ses accessoires: Un tuyau en silicone et une clé pour démonter le disque".



# Máquinas Machines Machines

## ¿Qué recortadora debo escoger?

La familia de recortadoras de la serie classic se compone de cinco productos. Aunque concepto y prestaciones están compartidos por todos los miembros de la familia, existen algunas peculiaridades que los diferencian:

## Which trimmer should I choose?

The Classic series trimmer family consists of five products. Although all the trimmers share the same concept and performance, there are several special features that make them different.

## ¿Quel taille-plâtre choisir?

La famille de taille-plâtre de la série classic se compose de cinq produits.. Bien que son concept soit partagé par tous ses membres de la gamme, chacun compte certaines spécificités:

### R - 080080

#### Recortadora 1500 rpm disco de carburo de silicio:

Debido a su baja velocidad, es un producto que tiene como ventaja la sencillez de manejo, el funcionamiento silencioso y la reducida presencia de salpicaduras. Por ello está recomendado para profesionales poco familiarizados con el recorte, que realizan trabajos en espacios que deben permanecer limpios o donde no se puede generar demasiado ruido.

#### 1500 rpm silicon carbide disc trimmer

Due to its low speed, the main advantage of the trimmer is its easy handling, its silent operation and the scarce splashing it produces. Thus, it is recommended for professionals not very familiarized with trimming who work in places that have to remain clean or in places where they cannot make too much noise.

#### Taille-plâtre 1500 t/min. disque en carborundum:

Du à sa vitesse de rotation modérée, il bénéficie d'une utilisation aisée d'un fonctionnement silencieux ainsi qu'un faible éclaboussement de l'eau. Il est conseillé aux professionnels peu sujets à la taille des modèles qui effectuent leurs préparations dans des espaces qui doivent demeurer propres et peu bruyants (cabinets dentaires).



### R - 080081

#### Recortadora 1500 rpm disco de Diamante:

De características similares a la anterior, pero con disco de diamante. Este elemento, tiene una duración muy superior al disco de silicio (si se emplea adecuadamente). Además, la superficie de recorte se mantiene siempre completamente plana (ausencia de rayas de desgaste). Sin embargo, su precio es más elevado.

#### 1500 rpm diamond disc trimmer

Similar features of the previous trimmer, but with a diamond disc. The diamond disc, if used properly, has a much longer working life. Besides, the trimming surface is maintained completely flat, with no wear-scratches. Its price, however, is higher.

#### Taille-plâtre 1500 t/min. disque Diamanté:

Caractéristiques similaires au modèle antérieur. Mais équipé d'un disque diamant. Sa durée de vie, dans des conditions d'utilisation normales d'utilisation est bien supérieure au disque en carborundum. De plus l'état de surface sera plus lisse et la pression de l'utilisateur sur le modèle sera constante quelle que soit le niveau d'usure du disque. Le prix est plus élevé.

### R - 080082

#### Recortadora 3000 rpm disco de de carburo silicio:

Se trata del modelo que mejor se ajusta a las necesidades de un laboratorio dental. Su capacidad de corte es muy elevada, pudiendo liquidar un importante volumen de trabajo en poco tiempo. Indicada para profesionales experimentados y en lugares donde no tienen mayor trascendencia un poco más de ruido o salpicaduras.

#### 3000 rpm silicon carbide disc trimmer

It is the model that best meets the requirements of the dental lab. Its trimming power is very high, and it can cope with a heavy workload in a very short time. Recommended for experienced professionals working in places where a little more noise or splashing is not a problem.

#### Taille-plâtre 3000 t/min. disque en carborundum:

Il est sans conteste le modèle qui convient parfaitement aux besoins du laboratoire dentaire. Sa capacité de taille est très élevée. Il sera capable d'absorber un volume de travail important en un temps optimal. Conseillé pour un laboratoire expérimenté qui possède une salle à plâtre ou un lieu pouvant absorber le bruit et les éclaboussures d'eau.



### R - 080083

#### Recortadora 3000 rpm (disco de diamante):

De características idénticas al modelo con disco de carburo de silicio, pero con disco de diamante.

#### 3000 rpm diamond disc trimmer

Identical features of the previous model, but with a diamond disc.

#### Taille-plâtre 3000 t/min. disque Diamanté:

Caractéristiques identiques à celui avec le disque de carborundum mais avec les avantages du disque de diamant.

## ¡ATENCIÓN!

Los discos de diamante son muy sensibles al calor:  
No recorte ni rectifique nunca revestimientos ni piezas metálicas.

## CAUTION!

Diamond discs are very heath-sensitive:  
do not trim or rectify metal pieces or coatings.

## ATTENTION

Les disques diamant sont très sensibles à la chaleur:  
ne pas découper ni retoucher les revêtements  
ou pièces métalliques.

### CARACTERISTICAS / CHARACTERISTICS / CARACTERISTIQUES

Motor monofásico / Monophasic motor Moteur uniphasé	R-080082-83	R-080080-81
Tensión / Voltage / Tension	230 V - 50-60 Hz	230 V - 50-60 Hz
Consumo / Rated power / Puissance	1200 W	800 W
Diámetro del abrasivo / Disc diameter Diamètre de l'abrasif	250 / 254 mm	250 / 254 mm
R.P.M. / Power / Puissance	3000	1500
Condensador / Capacitor / Condensateur	16 µF 450 V	12 µF 450 V
Dimensiones / Dimensions Dimensions	(L) 450 x (W) 310 x (H) 345 mm	(L) 450 x (W) 310 x (H) 345 mm
Peso / Weight / Poids	21,000 kg	21,000 kg

R-08082-83	(L) 570 x (W) 330 x (H) 400 mm	24,000 kg
R-08080-81	(L) 570 x (W) 330 x (H) 400 mm	24,000 kg



RECORTADORA RDS-1  
RDS-1 TRIMMER  
TAILLE-PLATRE RDS-1

R - 080084

La principal característica de la recortadora RDS-1, es que la operación de refrentado se realiza en seco, con disco de diamante a 1.500 r.p.m.  
-Estabilidad del material a recortar, al no ser humedecido.  
-Mayor rendimiento y durabilidad. mínimo esfuerzo.  
ASPIRADOR OPCIONAL (IMPRESINDIBLE).

The main characteristic of the RDS-1 trimmer is that the surfacing operation is performed dry, with a diamond disc at 1.500 r.p.m.  
-Stability of the material to be trimmed, as it is not wet.  
-Higher performance and longer life, minimal effort.  
OPTIONAL EXHAUSTER (ESSENTIAL).

La principale caractéristique du taille-plâtre RDS-1 est que l'opération de surfacage se fait à sec avec un disque diamanté à 1500 tours/min.  
-Stabilité du matériel à découper du fait qu'il n'a pas été humidifié.  
-Plus de rendement et une plus longue durée, effort minimal.  
ASPIRATEUR EN OPTION (ABSOLUMENT NECESSAIRE).

### CARACTERISTICAS / CHARACTERISTICS / CARACTERISTIQUES

Tensión Voltage Tension	230 V - 50-60 Hz.
Consumo / Rated power / Puissance	800 W
R.P.M. / Power / Puissance	1.500
Dimensiones / Dimensions / Dimensions	(L) 450 x (W) 310 x (H) 345 mm
Peso / Weight / Poids	21,000 kg

(L) 330 x (W) 570 x (H) 400 mm	24,000 kg
--------------------------------	-----------

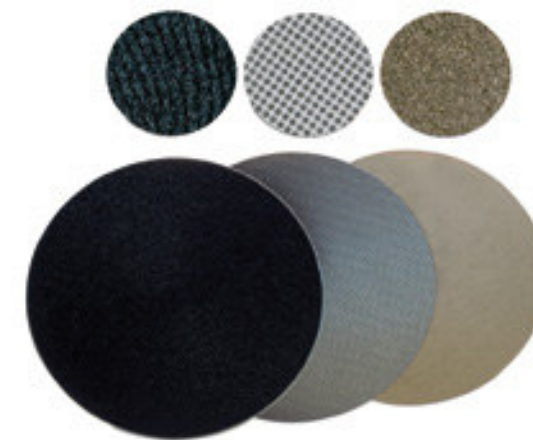

DISCO DE DIAMANTE Ø 254 mm  
DIAMOND DISC 254 Ø mm  
DISQUE DIAMANT 254 Ø mm

R-080081-01

(L) 270 x (W) 270 x (H) 35 mm	1,345 kg
-------------------------------	----------

DISCO DE CARBURO DE SILICIO Ø 250 mm  
SILICON CARBIDE DISC 250 Ø mm  
DISQUE EN CARBURE DE SILICE Ø 250 mm

R-080080-03

(L) 310 x (W) 310 x (H) 65 mm	1,500 kg
-------------------------------	----------

DISCO TODO DIAMANTE Ø 254 mm  
ALL DIAMOND DISC 254 Ø mm  
DISQUE TOUT DIAMANT Ø 254 mm

R-080079-05

(L) 270 x (W) 270 x (H) 35 mm	1,310 kg
-------------------------------	----------

## ¡ATENCIÓN!

Los discos de diamante son muy sensibles al calor:  
No recorte ni rectifique nunca revestimientos ni piezas metálicas.

## CAUTION!

Diamond discs are very heath-sensitive: do not trim or rectify metal pieces or coatings.

## ATTENTION

Les disques diamant sont très sensibles à la chaleur: ne pas découper ni retoucher les revêtements ou pièces métalliques.



R-080085



R-080087

DECANTADORA DE POLIPROPILENO  
 POLYPROPYLENE DECANTER  
 BAC DE DÉCANTATION EN POLYPROPYLENE

R - 080085  
 R - 080087

Fabricada en polipropileno resistente. El diseño está específicamente estudiado para conseguir una rápida y sencilla limpieza porque la suciedad queda recogida en una bolsa de plástico. El cierre hermético de su tapa impide la propagación de malos olores. Su tamaño y forma han sido pensados para una sencilla instalación bajo el fregadero.

**Made of resistant polypropylene. It has been specifically designed for a quick and easy cleaning, since dirt is collected in a plastic bag. The lid closes hermetically and prevents the spread of bad smells. Its size and shape have been designed for the unit to be easily installed under the sink.**

*Fabriquée en polypropylène résistant. Sa conception est spécifiquement étudiée pour une propreté et un entretien faciles. Le dépôt est collecté dans un sac en plastique. La fermeture hermétique du couvercle empêche la propagation des mauvaises odeurs. Son format a été étudié pour une installation aisée sous l'évier.*



(R-080085-02)

Bolsas 20 unidades  
 20 unit bags  
 Sacs en plastique 20 unités

(L) 380 x (W) 310 x (H) 45 mm 1,400 kg

## DIMENSIONES / DIMENSIONS / DIMENSIONS

	R-080085	R-080087
Alto / Height / Hauteur	465 mm.	345 mm.
Diámetro / Diameter / Diamètre	400 mm.	350 mm.
Capacidad / Capacity / Capacité	19 L.	14 L.
Peso / Weight / Poids	3,2 kg	2,2 kg

R-080085	(L) 500 x (W) 430 x (H) 430 mm	4,500 kg
R-080087	(L) 360 x (W) 360 x (H) 340 mm	2,772 kg





**DECANTADORA PARA RECORTADORA**  
**DECANTER FOR TRIMMER**  
*BAC DE DECANTATION POUR TAILLE-PLATRE*

R-080086

- Construida en acero inoxidable.
- Con tapa de plástico para evitar olores.

- Made of stainless steel**
- With plastic lid to prevent smells**

- Fabriqué en Acier Inoxydable.
- Avec couvercle en plastique pour éviter les odeurs.

**DIMENSIONES / DIMENSIONS / DIMENSIONS**

Alto / Height / Hauteur	290 mm.
Ancho / Width / Largeur	450 mm.
Fondo / Depth / Profondeur	230 mm.
Peso / Weight / Poids	6,5 kg
Capacidad / Capacity / Capacité	18 L.

(L) 520 x (W) 300 x (H) 350 mm	7,500 kg
--------------------------------	----------



**DECANTADORA GRAN CAPACIDAD**  
**HIGH CAPACITY DECANTER**  
*BAC DE DÉCANTATION GRANDE CAPACITÉ*

R - 080089

- Construida en fibra de vidrio de alta resistencia con capacidad total de 70 l. y un diseño que permite una sencilla instalación bajo el fregadero. También dispone de ruedas que facilita su desplazamiento. Las operaciones de limpieza y vaciado resultan muy cómodas debido a una óptima accesibilidad a la cuba. Se suministra con racores y accesorios para su instalación.

**It is made in highly resistant fibreglass with a total capacity of 70 l. and a design that allows an easy installation under sink. It also has wheels which make its movement easier. Cleaning and emptying operations are easy because of the optimun access to the cube. This machine is supplied with all couple nuts and accessories for its installation.**

- Construit en fibre de verre, de grande résistance et d'une capacité de 70 l. Son design permet une installation aisée sous l'évier. Il dispose également des roulettes qui facilitent son déplacement. les opérations de nettoyage et de vidage se voient également facilitées grâce à une accessibilité optimale de la cuve. Livré avec raccords et accessoires pour son installation.*

**DIMENSIONES / DIMENSIONS / DIMENSIONS**

Alto / Height / Hauteur	615 mm.
Ancho / Width / Largeur	520 mm.
Fondo / Depth / Profondeur	600 mm.
Peso / Weight / Poids	10 kg

(L) 650 x (W) 650 x (H) 650 mm	15,000 kg
--------------------------------	-----------

# Máquinas Machines Machines

SANDBLASTER PLANETARIUM PLUS IV (CON CALEFACTOR) R - 080246  
**PLUS IV PLANETARIUM SANDBLASTER (WITH HEATER)**  
 SABLEUSES PLANETARIUM PLUS IV (A SILOS CHAUFFANTS)



Resistencia calefactora  
**Heating element**  
 Résistance de chauffage



Máquina chorreadora de arena de la gama alta. Cuenta con cuatro vasos cada uno de ellos con un manorregulador y un manómetro independientes, con lo que se consigue gran precisión en los trabajos de arenado fino.

Por su parte, un sistema de calentamiento instalado en cada uno de los vasos se encarga de mantener la arena libre de humedad evitando la aparición de grumos que atasquen las boquillas.

La cabina de trabajo ha sido cuidadosamente diseñada en cuanto a medidas para lograr una cómoda y ergonómica posición de trabajo.

El interior se encuentra iluminado mediante lámpara fluorescente y carece de zonas de sombra.

La máquina se suministra con boquillas de widia de 0.75 mm., 1 mm. y 1.25 mm.; pedal de mando; y soplador interior de aire, muy práctico para labores de limpieza en el interior de la cabina. Se encuentran disponibles protectores de plástico para el cristal (R- 080242-50)

**High-range sandblasting machine. It has four pots, each one with an independent pressure gauge and pressure control system, which provides great accuracy in fine blasting. A heating system located in each of the pots keeps the sand free of humidity, thus avoiding the appearance of lumps in the nozzles.**

**The working cabin has been carefully designed to achieve a comfortable and ergonomic working position. The interior is lit with a fluorescent lamp and does not have shadow zones. The machine is supplied with tungsten carbide nozzles of 0.75mm.1 mm. and 1.25 mm.; a control pedal; and in an interior air jet, which is very useful for cleaning the inside of the cabin. Plastic protectors for the glass are available (R- 080242-50).**

*Sableuse haut de gamme. Composée de 4 silos. Chaque silo compte un manomètre et un mano-réducteur individuel. La pression exigée pour chaque type de sable permet un travail de précision. Un système de chauffe de chaque silo permet au sable d'être exempt d'humidité évitant ainsi les possibles grumeaux pouvant obturer les buses et les conduits.*

*La cabine de travail a été spécialement conçue pour un travail de sablage aisé et pour le technicien une position ergonomique et confortable.*

*L'intérieur est éclairé grâce à une lampe fluorescente sans zone d'ombre. La sableuse est fournie avec des buses de 0.75mm. 1 mm. y 1.25 mm.; une pédale de commande. Et une soufflette intérieure très fonctionnelle pour le nettoyage des pièces ou de la cabine de travail. En accessoire il existe des plastiques protecteurs du verre de la sableuse (R-080242-50).*

## DIMENSIONES / DIMENSIONS / DIMENSIONS

Alto / Height / Hauteur	385 mm
Ancho / Width / Largeur	440 mm
Fondo / Depth / Profondeur	515 mm
Peso / Weight / Poids	19,5 kg
Presión de trabajo / Operating pressure Pression de travail	2 - 6 Bares
Consumo máximo de aire / Max. air consumption Consommation maximale d'air	80 litres / min.
Tensión / Voltage / Alimentation	230 V, 50/60 Hz
Consumo / Power / Consomation	115 W

● Ø 1,25 mm

● Ø 1 mm +

● Ø 1 mm

● Ø 0,75 mm

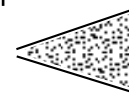

(L) 740 x (W) 520 x (H) 550 mm 32,000 kg



La cámara de trabajo es amplia, ergonómica y con una excelente iluminación. Las pistolas pueden montar boquillas de tungsteno de 0,75, 1 y 1,25 mm. Se dispone también de una tobera sopladora muy práctica para labores de limpieza. La válvula de cambio de vaso está situada en el interior de la cámara. El criterio de colores permite identificar y seleccionar rápidamente el vaso deseado. Para el ajuste inicial del chorro puede emplearse una sufridera de goma también situada en el interior de la cámara.

**Working chamber is large, ergonomic and very well illuminated. Tungsten nozzles of 0,75, 1 and 1,25 can be fitted into the guns. An air nozzle, highly practical when cleaning, is also available. The chamber valve is inside the chamber. The colour criterion allows the right chamber to be identified and selected. A rubber attachment inside the chamber may be used for initial adjustments of the sand jet.**

*L'habitacle est spacieux ergonomique et parfaitement éclairé. Les crayons peuvent être montés avec des buses tungstène de 0,75 mm, 1 ou 1,25 mm. L'appareil comprend également une pratique soufflette pour le nettoyage. La valve de changement de silo est située à l'intérieur de la cabine de sablage. Le système de couleurs permet d'identifier et de sélectionner rapidement le silo souhaité. Pour l'ajustage initial du jet de sablage, il est possible de diriger le crayon vers une partie en caoutchouc sur la paroi destinée à cet effet.*



Cada uno de los vasos cuenta con su propio manorregulador y manómetro. En la parte central de la máquina se encuentran los mandos eléctricos: un interruptor de iluminación interior y un interruptor de las resistencias de calentamiento de la arena.

**Each chamber has its own mano regulator and manometer. At the central part of the machine there are the electronic control: a switch for illumination of interior and a switch of the sand heating resistors.**

*Chacun des silos a son propre mano-réducteur et son propre manomètre. Dans la partie centrale de la machine se trouvent les commandes électriques: un interrupteur pour l'éclairage de l'habitacle et un autre pour les résistances de chauffe du sable.*

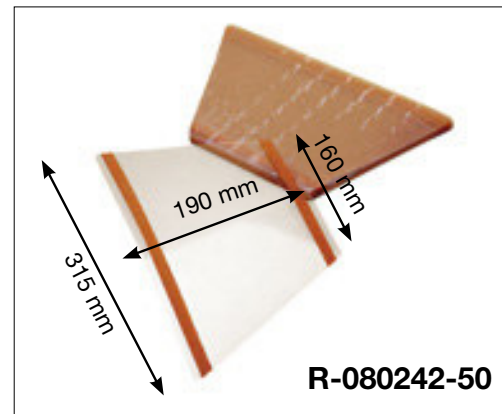

**R-080242-50**

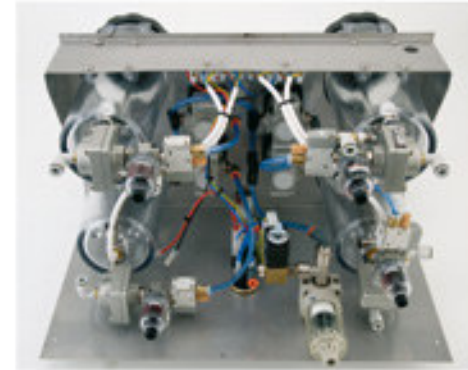

Los circuitos eléctrico y neumático incorporan material de alta calidad: electroválvula de núcleo móvil y válvulas de descarga rápida que cortan inmediatamente el flujo de aire economizando arena. Destaca la precisión y suave accionamiento de la válvula distribuidora de 5 vías.

**Electrical and pneumatic circuits are made of high quality materials: electrovalve with mobile nucleus and valves of quick discharge that immediately cut the flow of air saving sand. Observe the precision and smooth action of the 5-way distribution valve.**

*Les circuits électrique et pneumatique sont composés de matériel de premier choix: électrovanne à tête mobile et valves à décharge rapide arrêtant instantanément le flux d'air ce qui génère une économie d'abrasif. La précision et la souplesse de la valve de distribution à 5 voies sont tout à fait remarquables.*



El aire se filtra antes de ser introducido en el circuito neumático. El purgador del filtro tiene fácil acceso, y se puede hacer que funcione en modo automático.

**Air is filtered before entering the pneumatic circuit. Filter drip trap has an easy access and it can be automatically operated.**

*L'air est filtré avant de s'introduire dans le circuit pneumatique. La purge du filtre est d'un accès facile, et on peut le mettre en mode automatique.*

**PLASTICO PROTECTOR PARA CRISTAL DE CHORREADORA PLANETARIUM**

**R-080242-50**

**PROTECTIVE COVERING FOR SANDBLASTERS**

**PLASTIQUE DE PROTECTION POUR VERRE DE SABLEUSE TYPE PLANETARIUM**

Protector de plástico autoadhesivo. De fácil colocación, evita el deterioro del cristal por efecto de la abrasión de la arena. Se suministra en paquetes de 10 unidades.

**Easy to place self-adhesive Protective Covering. It prevents glass from wearing out due to sand abrasion. Packs of 10 units.**

*Plastique protecteur auto adhésif. Facile à placer. Evite la détérioration du verre causée par la projection du sable. Fourni en paquets de 10 unités.*



# Máquinas Machines Machines

CHORRO DE ARENA "CONSTELLATION" ACERO INOX  
**STAINLESS STEEL "CONSTELLATION" SANDBLASTER**  
 SABLEUSE « CONSTELLATION » ACIER INOXYDABLE

**Inox**



2 Vasos / Chambers / Modules **R-080262**  
 3 Vasos / Chambers / Modules **R-080263**  
 4 Vasos / Chambers / Modules **R-080264**

La familia Constellation integra una gama de arenadoras de concepto modular, capaces de adoptar configuraciones acordes a las necesidades de casi cualquier profesional. La familia cuenta con modelos de 2, 3 y 4 vasos de arena, convirtiéndose en una versátil herramienta del Laboratorio Dental.

Las principales características de la familia de arenadoras Constellation son:

- Chasis construido totalmente en Acero Inoxidable AISI 304, con amplia ventana acristalada.
- Pistola de soplar en el interior de la cámara, muy útil en labores de limpieza.
- Sistema de iluminación mediante LED.
- Sistema modular con posibilidad de ampliaciones en el futuro.
- Válvula de cambio de vaso situada en el interior de la cámara.
- Válvula de descarga rápida que corta el flujo de aire en el momento de soltar el pedal, economizando de esta forma arena.
- Pedal ergonómico con conexión a la máquina mediante un simple tubo flexible.

The Constellation family comprises a range of modular sandblasters that are able to adapt to the needs of most professionals. Their models have 2, 3 and 4 sand chambers so this machine is a very versatile tool in Dental Lab.

The main characteristics of the "Constellation" Sandblasters are the following:

- Stainless Steel Chassis AISI 304 with a broad glass window.
- Blowing gun inside the chamber, very useful when cleaning.
- Lighting system with LED
- Modular system, so it can be extended in the future
- Chamber changing valve inside the chamber
- Relief valve that stops air flow when the pedal is released, so sand is saved
- Ergonomic pedal connected to the machine by flexible tube

La série Constellation comprend une gamme de sableuses modulaires, afin de pouvoir opter pour la configuration idéale correspondante aux besoins de chaque professionnel.

La gamme compte des modèles de 2, 3, et 4 silos, devenant ainsi un outil malléable pour le laboratoire.

Les caractéristiques principales de la famille de sableuses Constellation sont:

- Châssis construit entièrement en acier inoxydable AISI 304, avec une large fenêtre munie d'un verre.
- Crayon de sablage à l'intérieur de la cabine, très pratique pour les travaux de dégrossissage.
- Système d'éclairage LED.
- Valve de changement de module situé à l'intérieur de la cabine.
- Valve de décharge rapide qui coupe le flux d'air au moment où on lâche la pédale, ce qui permet d'économiser du sable.
- Pédale ergonomique avec connexion à la machine à l'aide simplement d'un tube flexible (seulement dans les modèles de type Pro).

CHORRO DE ARENA "CONSTELLATION" PAINTED (pintura epoxi)  
**PAINTED "CONSTELLATION" SANDBLASTER (epoxy paint)**  
 SABLEUSE « CONSTELLATION » PAINTED (peinture époxy)



2 Vasos / Chambers / Modules **R-200262**  
 3 Vasos / Chambers / Modules **R-200263**  
 4 Vasos / Chambers / Modules **R-200264**

# Máquinas Machines Machines



Todas las arenadoras Constellation se encuentran construidas íntegramente en acero inoxidable, material noble, de fácil limpieza y sin oxidación.

**All Constellation sandblasters are built completely in stainless steel, a noble material which is easy to clean, and will not rust.**

*Toutes les sableuses Constellation sont construites entièrement en acier inoxydable, matériau noble, d'entretien facile et donc sans oxydation possible.*

El modelo "PAINTED" se diferencian del estándar en que sus chasis están fabricados en chapa de acero pintado. Se trata de unas alternativas muy interesantes para clientes que buscan un chorro de arena de altas prestaciones a un precio reducido.

**The "PAINTED" model differ from the standard one in its chassis, made in this case of a painted steel-sheet, an interesting option for those users who look for a high performance sandblaster at a reduced price.**

*Le modèle "PAINTED" se différencie du standard par le fait que la carcasse est fabriquée en tôle peinte. C'est une alternative intéressante pour ceux qui recherchent une sableuse performante à prix réduit.*



La cámara de chorreado ofrece una amplia visión a través del cristal. La posición de las manos y espalda resulta cómoda, reduciéndose la fatiga.

**The blasting chamber shows operations clearly through the glass. Both the user's hands and back are in a comfortable position, thus reducing fatigue.**

*La cabine de sablage permet une large vision à travers le verre. Les positions des mains et du dos sont confortables, et réduisent la fatigue.*



La familia Constellation toma un concepto modular: partiendo del modelo básico con dos vasos, es posible realizar futuras ampliaciones a 3 y 4 vasos. Debido a su sencillez, las ampliaciones pueden ser realizadas por el propio usuario.

**The Constellation family has a modular design: the basic two-chamber model can be extended for 3 and 4 chambers. Since the system is so simple to use, the user may extend the models with no assistance.**

*La famille Constellation est modulable: Sur le modèle de base comprenant 2 silos il est possible de rajouter ultérieurement un troisième voire un quatrième silo. La facilité de montage de ces silos permet au prothésiste d'apporter lui-même ces modifications.*



En el montaje del circuito neumático se han escogido elementos de alta gama. Destaca la precisión y suave accionamiento de la válvula distribuidora de 5 vías.

**Top-of-the-range components have been used in the pneumatic circuit. Observe the precision and smooth action of the 5-way distribution valve.**

*Pour la réalisation du circuit pneumatique, nous avons choisi des éléments haut de gamme. La précision et la souplesse de la valve de distribution à 5 voies sont tout à fait remarquables.*



Para evitar contaminación del sistema neumático, la gama Constellation cuenta con un ingenioso sistema de filtro-descarga-antirretorno que permite el empleo seguro de arena de hasta 25 microns.

**To prevent contamination within the pneumatic system, the Constellation range has an ingenious filter-discharge-non-return system for safe use of sand up to 25 microns.**

*Pour éviter toute pollution du système pneumatique, la gamme constellation compte sur un ingénieux système de filtre - décharge - anti-retour qui permet un emploi sûr d'abrasifs jusqu'à 25 microns.*

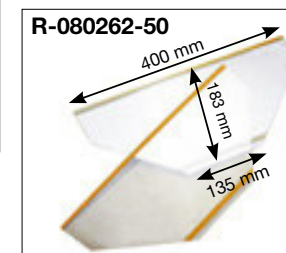

**PLASTICO PROTECTOR PARA CHORRO DE ARENA "CONSTELLATION" R-080262-50**  
**PLASTIC PROTECTION FOR CONSTELLATION SANDBLASTER**  
**PLASTIQUE DE PROTECTION POUR VERRE DE SABLEUSE TYPE "CONSTELLATION"**

Protector de plástico autoadhesivo. De fácil colocación, evita el deterioro del cristal por efecto de la abrasión de la arena. Se suministra en paquetes de 10 unidades.

**Self-adhesive plastic protection. It is easy to place and avoids glass wearing due to sand abrasion. Supplied in packs of 10 units.**

*Plastique protecteur auto-adhésif. Facile à poser, il évite la détérioration du verre provoqué par l'abrasion du sable. Livré en sachet de 10 unités.*

## DIMENSIONES / DIMENSIONS / DIMENSIONS

Alto / Height / Hauteur	280 mm
Ancho / Width / Largeur	440 mm
Fondo / Depth / Profondeur (2 vasos)	390 mm
(3 vasos) (4 vasos)	510 mm
Peso / Weight / Poids	12,5 - 14 - 15.5 kg
Presión de trabajo / Operating pressure / Pression de travail	2 - 5 atmospheres
Consumo máximo de aire / Max. air consumption / Consommation maximale d'air	80 litres / min.
Tensión / Voltage / Alimentation	230 V, 50/60 Hz
Consumo / Power / Consommation	20 W

(L) 700 x (W) 540 x (H) 580 mm	23,000 Kg
--------------------------------	-----------

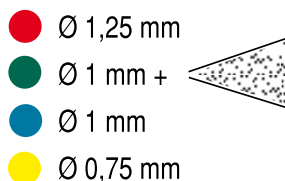



# Máquinas Machines Machines

CHORRO DE ARENA "CONSTELLATION" PRACTIC (pintura epoxi) R - 080259  
**PRACTIC "CONSTELLATION" SANDBLASTER (epoxy paint)**  
 SABLEUSE « CONSTELLATION » PRACTIC (peinture époxy)



● Ø 1,25 mm  
 ● Ø 1 mm

- Lápices móviles con boquillas de 1 y 1,25 mm.
- Mobile guns with nozzels of 1 and 1.25 mm.
- Crayons de sablage à buses de tungstène de 1 et 1,25 mm.

2 Vasos / Chambers / Modules R-080259

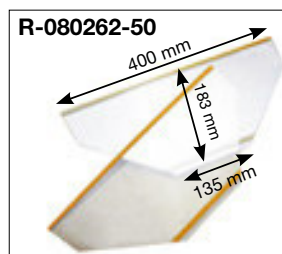

**R-080262-50**  
**PLASTICO PROTECTOR PARA CHORRO DE ARENA "CONSTELLATION" R-080262-50**  
**PLASTIC PROTECTION FOR CONSTELLATION SANDBLASTER**  
**PLASTIQUE DE PROTECTION POUR VERRE DE SABLEUSE TYPE "CONSTELLATION"**

Protector de plástico autoadhesivo. De fácil colocación, evita el deterioro del cristal por efecto de la abrasión de la arena.  
 Se suministra en paquetes de 10 unidades.

**Self-adhesive plastic protection. It is easy to place and avoids glass wearing due to sand abrasion. Supplied in packs of 10 units.**

*Plastique protecteur auto-adhésif. Facile à poser, il évite la détérioration du verre provoqué par l'abrasion du sable. Livré en sachet de 10 unités.*

Excelente opción para aquellos que buscan las prestaciones y fiabilidad de la familia de chorros Constellation a un precio insuperable. Su diseño se ha optimizado para ofrecer un producto de inmejorable relación calidad precio. Cuenta con dos tanques de arena, iluminación LED, sistema de cambio de vaso ergonómico, amplia cámara interior, ventana de excelente visión, boquillas de calidad extra, etc.

**Excellent option for those looking for the performance and reliability of the Constellation sandblaster family at an unbeatable price. Its design has been optimized to offer a product of an optimum value for money. It has two sand chambers, LED lighting, ergonomic vase changing system, wide interior chamber, excellent sight through a broad glass window, top quality nozzles, etc.**

*Excellente option pour qui cherche de la fiabilité et des prestations. Sableuse de la famille Constellation spécialement conçue pour être proposée avec un rapport qualité-prix inégalable. Est équipée de 2 silos, d'un éclairage LED et d'un système de changement de silo ergonomique. Une chambre de travail confortable, une fenêtre à grande vision des crayons de sablage de qualité, etc.*

## DIMENSIONES / DIMENSIONS / DIMENSIONS

Alto / Height / Hauteur	315 mm
Ancho / Width / Largeur	440 mm
Fondo / Depth / Profondeur (2 vasos)	390 mm
Peso / Weight / Poids	12,500 kg
Presión de trabajo / Operating pressure Pression de travail	2 - 5 atmospheres
Consumo máximo de aire Max. air consumption Consommation maximale d'air	80 litres / min.
Tensión / Voltage / Alimentation	230 V, 50/60 Hz
Consumo / Power / Consomation	20 W

(L) 700 x (W) 540 x (H) 580 mm	22,000 Kg
--------------------------------	-----------



# Máquinas Machines Machines

CHORRO DE ARENA "PLUTON" ACERO INOX  
**STAINLESS STEEL PRACTIC "PLUTON" SANDBLASTER**  
 SABLEUSE « PLUTON » ACIER INOXYDABLE

R - 080253



- Ø 1,25 mm
- Ø 1 mm

- Lápices móviles con boquillas de 1 y 1,25 mm.
- Mobile guns with nozzels of 1 and 1.25 mm.
- Crayons de sablage à buses de tungstène de 1 et 1,25 mm.

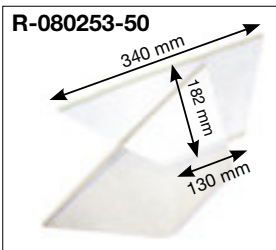

Plutón: dimensiones mini; prestaciones gigantes.  
 Chorro de arena reducido, pero con características similares a modelos de mayor tamaño:

- Dos vasos de alta capacidad.
- Presión de soplado hasta 6 bares.
- Cuerpo en acero Inoxidable.
- Luz LED de alta potencia.
- Amplia visión interior.

**Plutón: mini size; gigantic performance.**  
 Small sized, but with similar features to those of the bigger models.

- Two high capacity tanks
- Blasting pressure up to 6 bars
- Stainless steel body
- High power LED light
- Wide window

**Pluton: dimensions mini; grandes prestations.**

Sableuse petit format, aux caractéristiques semblables à ses grandes sœurs :

- Deux silos de grande capacité.
- Pression de sablage jusqu'à 6 bars.
- Corps en acier Inoxydable.
- Lumière LED de grande puissance.
- Vision intérieure élargie.

## El tamaño sí que importa...

La irrupción de las nuevas tecnologías y la cada vez mayor sofisticación de las técnicas, han terminado convirtiendo al espacio en uno de los recursos más apreciados por los profesionales del Sector Dental. La única solución para acomodar tanta máquina y aparato diferente, pasa por reducir sus dimensiones. Sin embargo, reducir tamaño no significa simplificar: se trata de conseguir máquinas pequeñas, pero con las mismas o más prestaciones que sus hermanas mayores.

## Size does matter...

The arrival of new technologies and the increasing sophistication of the techniques have finally made space one of the most valuable resources among professionals in the Dental Sector. The only way to arrange so many different machines and devices is to reduce their size. Nevertheless, reducing the size does not mean simplifying: the aim is to achieve small machines, but with the same or even better performance than their elder sisters.

## Les dimensions sont importantes...

L'irruption des nouvelles technologies et la sophistication toujours plus importante des techniques ont fini par demander de plus en plus d'espace, tant dans le laboratoire de prothèses que dans le cabinet. La seule solution pour mettre en place tant de machines est d'en réduire ses dimensions. Cependant réduire la dimension des machines ne veut pas dire les simplifier: Pour parvenir à nos fins, nous avons dû fabriquer des machines plus petites mais aussi performantes que les autres.

## DIMENSIONES / DIMENSIONS / DIMENSIONS

Alto / Height / Hauteur	290 mm
Ancho / Width / Largeur	340 mm
Fondo / Depth / Profondeur (2 vasos)	235mm
Peso / Weight / Poids	7,000 kg
Presión de trabajo / Operating pressure Pression de travail	2 - 5 atmospheres
Consumo máximo de aire Max. air consumption Consommation maximale d'air	80 litres / min.
Tensión / Voltage / Alimentation	230 V, 50/60 Hz
Consumo / Power / Consomation	20 W
(L) 495 x (W) 475 x (H) 490 mm	9,500 Kg

# Máquinas Machines Machines

CHORRO DE ARENA "GALAXY"  
**SAND BLASTER WITH STATIC GUN AND BASKET**  
 MACHINE À SABLER AVEC BUSE FIXE

R - 080235

**Inox**



La arenadora Galaxy se encuentra construida íntegramente en acero inoxidable, material noble, de fácil limpieza y sin oxidación.

All Galaxy sandblasters are built completely in stainless steel, a noble material which is easy to clean, and will not rust.

La sableuse Galaxy est totalement fabriquée en acier inoxydable, un matériel noble, facile à nettoyer et sans oxydation.

Máquina arenadora totalmente construida en Acero Inoxidable. Cuenta con una cesta rotativa extraíble para el arenado automático de esqueléticos y una pistola estática de 3 mm. de diámetro de boquilla. En modo de funcionamiento automático la cesta gira y la pistola sopla durante un tiempo —definido por el usuario— comprendido entre 1 y 30 minutos. También es posible chorrear de forma manual pulsando el botón correspondiente. Su tolva sobredimensionada permite acumular gran cantidad de arena, alargando así el tiempo de ciclo automático. Su amplia ventana permite una inmejorable visión del interior de la cámara. El cristal está protegido contra la abrasión por un recubrimiento plástico. La máquina se suministra con una boquilla de Carburo de Boro (C4B) material mucho más resistente a la abrasión que el tradicional tungsteno; y con dos láminas de plástico protectoras de cristal.



Sandblaster totally made in Stainless steel. It has a removing spinning basket for the automatic skeletons blasting, and a 3 mm. diameter static nozzle. In the automatic performance mode, the basket spins and the nozzle blows for a time —set by the user— between one up to 30 minutes. Also it is possible to blast in a manual mode just pushing a button. The sand tank is over-dimensioned to load a big quantity of sand, enlarging this way the automatic cycle time. The wide window allows a great vision of the chamber inside. The glass is protected against abrasion by a plastic coat. The machine is supplied with a Boron Carbide nozzle (C4B) a material with more much abrasion resistance than the traditional tungsten; and with two plastic glass protective foils.

Sableuse entièrement construite en acier inoxydable. Elle est composée d'un panier rotatif para le sablage automatique des stellites et d'une buse fixe de 3 mm de diamètre. En mode de fonctionnement automatique le panier tourne et la buse sable durant un temps — défini par l'utilisateur — compris entre 1 et 30 minutes. Il est aussi possible de sabler manuellement en appuyant sur le bouton correspondant. Son réservoir surdimensionné permet d'accumuler une grande quantité de sable en allongeant ainsi le temps de cycle automatique. Sa large fenêtre permet une meilleure vision de l'intérieur de la chambre. Le verre est protégé de l'abrasion par un revêtement plastique. La machine est livrée avec une buse en carbure de bore (C4B), un matériau beaucoup plus résistant à l'abrasion que le traditionnel tungstène; et avec deux lames de plastique protecteur de verre.

## DIMENSIONES / DIMENSIONS / DIMENSIONS

Alto / Height / Hauteur	450 mm
Ancho / Width / Largeur	430 mm
Fondo / Depth / Profondeur	395 mm
Peso / Weight / Poids	19 kg
Presión de trabajo / Operating pressure Pression de travail	2 - 5 atmospheres
Consumo máximo de aire / Max. air consumption Consommation maximale d'air	90 litres / min. a 5 bars
Tensión / Voltage / Alimentation	230 V, 50/60 Hz
Consumo / Power / Consomation	15 W

Boquilla de carburo de boro 3 mm. R-080235-25  
 Boron carbide nozzle of 3 mm R-080235-25  
 Buse sableuse 3 mm carbure de bore R-080235-25

 (L) 700 x (W) 540 x (H) 730 mm  28,000 kg





sistema neumático de tipo Venturi.

The sand flow moves along a closed circuit pushed by a Venturi-type pneumatic system.

Le débit de sable parcourt un circuit fermé stimulé par un système pneumatique de type Venturi.



La arenadora con Pistola Estática Galaxy dispone de un botón para el soplado manual. De esta manera, -y orientando adecuadamente la boquilla- se facilitan los pequeños retoques de las piezas después del arenado automático.

The Galaxy Sandblaster with Static Gun features a button for manual operation. This way, after the automatic sandblasting, the last finishing touch can be easily given by properly positioning the nozzle.

La sableuse à pistolet statique Galaxy dispose d'un bouton pour le soufflage manuel. Ainsi, -et en orientant de façon adéquat la soufflette- les petites retouches sont plus faciles à réaliser après le sablage automatique.



La cesta puede desacoplarse del eje motor con facilidad, lo que simplifica la

preparación de los trabajos.

The basket can be easily disengaged from the motor shaft, which makes preparing the works easier.

Le panier peut se détacher de l'axe moteur avec facilité ce qui simplifie la préparation des travaux.



La arena almacenada en la tolva de la máquina es absorbida por la aspiración del Venturi y luego es inyectada a presión por la boquilla. Posteriormente vuelve a caer otra vez en la tolva.

The sand in the hopper deposit is absorbed by the Venturi aspiration and then it is pressure-injected by the nozzle. Then it falls again into the hopper deposit.

Le sable est stocké dans la trémie de la machine est absorbé par l'aspiration Venturi et enfin injecté par la buse. Il revient ensuite dans la trémie.



La tolva-depósito de arena tiene una capacidad de hasta 12 Kg. de arena. Este volumen, junto con su acusada profundidad y los empujados ángulos de caída, permiten el funcionamiento totalmente automático de la máquina durante más de 30 minutos.

The sand hopper deposit has a capacity of 12 Kg. Its volume, along

with its great depth and its steep walls, allows to operate the machine in full automatic mode for more than 30 minutes.

La trémie-réservoir de sable est pourvue d'une capacité allant jusqu'à 12 Kg. de sable. Ce volume permet le fonctionnement automatique de la machine pendant plus de 30 minutes.



La Unidad de Aspiración Eolo Plus; el Ciclón Decantador de Polvo; y el Chorro de Arena Galaxy, han sido especialmente diseñados para un óptimo funcionamiento en grupo, creando un conjunto chorreado-filtrado-aspiración de extraordinaria eficiencia en entornos profesionales.

The Eolo Plus Aspiration Unit, the Cyclone Dust Decanter, and the Galaxy Sandblaster with Static Gun have been specially designed for an optimal performance working together, creating a blasting-filtering-aspirating set extraordinarily efficient in professional environments.

L'unité d'aspiration Eolo Plus, le Cyclone décanter de poudre et le Jet de sable Galaxy, ont été spécialement conçus pour offrir un fonctionnement optimum en groupe, en créant un ensemble sablage-filtrage-aspiration extrêmement efficace pour les environnements professionnels.

El cristal de la ventana superior se encuentra doblemente protegido: cuenta con un recubrimiento de resina sintética que lo protege y además dispone de un plástico desechable de protección.

The glass of the upper window is doubly protected: it has a protection coat of synthetic resin, and a disposable plastic protection.

La vitre de la fenêtre supérieure est doublement protégée. Elle est recouverte d'une protection en résine et d'un plastique de protection à jeter.

Protector de plástico autoadhesivo. Se suministra en paquetes de 10 unidades.

Self-adhesive protective covering. Packs of 10 units.

Plastique protecteur auto adhésif. Fourni en paquets de 10 unités.

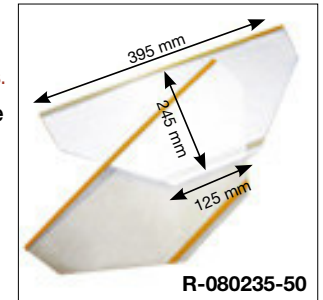

Los esqueléticos se depositan en una cesta que gira por la acción de un motor.

The pieces are placed in a motor-driven spinning basket.

Les squelettés se déposent dans un panier qui tourne par l'action d'un moteur.



La boquilla de soplado es orientable en las tres dimensiones del espacio, por lo que siempre se consigue el ángulo de ataque ideal.

The blasting nozzle can be positioned to face the three space dimensions, so an optimum blasting angle can be always achieved.

La soufflette est orientable ce qui permet d'obtenir un angle d'attaque idéal.



El caudal de arena recorre un circuito cerrado impulsada por un



# Máquinas Machines Machines

CHORRO DE ARENA "COSMOS"  
**SAND BLASTER WITH STATIC GUN**  
 MACHINE À SABLER AVEC BUSE FIXE

R - 080233

**Inox**



- Depósitos de chorreado incluidos
- Blasting tanks included
- Avec 2 silos

Protector de plástico autoadhesivo.  
 Se suministra en paquetes de 10 unidades.

**Self-adhesive protective covering.**  
**Packs of 10 units.**

Plastique protecteur auto adhésif.  
 Fourni en paquets de 10 unités.

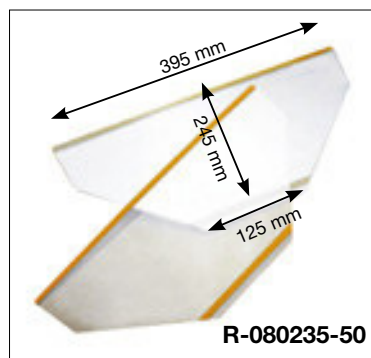

R-080235-50

Partiendo de la base del popular modelo Galaxy de MESTRA, el chorro de arena Cosmos incorpora dos pistolas de microarenado similares a las empleadas en el modelo Constellation, creándose así un único y potente aparato que compatibiliza una pistola fija de Ø 3 mm, con herramientas de microchorreado, ahorrando el espacio y dinero que supondría la adquisición de dos máquinas por separado. Su construcción está realizada íntegramente en Acero Inoxidable. La máquina se suministra con boquilla estática de Ø 3 mm de carburo de boro, dos conjuntos tanque/pistola y un juego de protectores de cristal. Pedal ergonómico y pistola de soplar.

**Based on the popular MESTRA's Galaxy model, the COSMOS sandblaster includes two micro-blasting nozzles similar to those used in the Constellation model, becoming a unique and powerful device with a Ø 3 mm fixed nozzle and micro-blasting tools. You save the space and money required to buy two different devices separately. It is completely made of stainless steel. Factory supplied with a Ø 3 mm boron carbide fixed nozzle, two tank/nozzle sets and a set of glass-protection covers. Ergonomic pedal and blowing nozzle.**

Sur la base du modèle Galaxy de MESTRA, la sableuse Cosmos est équipée de deux crayons de micro sablage similaires à ceux du modèle Constellation. Cette configuration permet d'avoir dans la même sableuse un appareil puissant avec une buse fixe de Ø 3 mm en carbure de bore pour les gros travaux de sablage et les crayons pour le micro sablage. Gain d'espace mais aussi avantage économique (il n'est plus besoin d'acheter deux machines). Il est entièrement fabriqué en acier inoxydable. L'appareil est fourni avec une buse statique de Ø 3 mm en carbure de bore, deux crayons pour le micro sablage et un jeu de protecteurs pour le verre. Pédale ergonomique et soufflette à air.

- Chorro fijo, con boquilla de carburo de boro de 3 mm.
- Lápices móviles con boquillas de 1 y 1,25 mm.
- Boron carbide nozzle of 3 mm
- Mobile guns with nozzels of 1 and 1.25 mm.
- Buse fixe orientable en carbure de bore de 3 mm.
- Crayons de sablage à buses de tungstène de 1 et 1,25 mm.

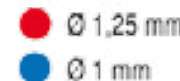

## DIMENSIONES / DIMENSIONS / DIMENSIONS

Alto / Height / Hauteur	550 mm
Ancho / Width / Largeur	430 mm
Fondo / Depth / Profondeur	500 mm
Peso / Weight / Poids	20 kg
Presión de trabajo / Operating pressure Pression de travail	2 - 5 atmospheres
Consumo máximo de aire / Max. air consumption Consommation maximale d'air	90 litres / min. a 5 bars
Tensión / Voltage / Alimentation	230 V, 50/60 Hz
Consumo / Power / Consommation	10 W

(L) 700 x (W) 540 x (H) 730 mm 28,500 kg

# Máquinas Machines Machines



La cabina tiene que tener las dimensiones exactas. Si es demasiado grande ocupa mucho espacio. Si por el contrario es demasiado pequeña, será difícil acomodar las piezas y trabajar con comodidad. Las medidas de la chorreadora **Cosmos** se han escogido para conseguir un compromiso perfecto entre espacio y ergonomía. Anchura, altura de trabajo, profundidad de cámara... se encuentran cuidadosamente analizadas.

**The cabinet has to be of the right size. If it is too big, it takes too much space. If it is too small, it will be difficult to place the pieces and work comfortably. The size of the Cosmos has been chosen to achieve a perfect balance between space and ergonomics. Its width, the working height, the depth of the chamber... have been thoroughly analysed.**

*La cabine doit avoir des dimensions exactes. Si elle est trop grande elle occupera trop d'espace. Par contre, si elle est trop petite, il sera difficile de mettre les pièces et le travail sera compliqué. Les mesures de la sableuse Cosmos ont été étudiées pour pouvoir arriver à un équilibre parfait entre l'espace et l'ergonomie. La largeur, la hauteur de travail, la profondeur de la chambre... ont été soigneusement mis au point.*



El sistema de recirculación de la arena también tiene sus peculiaridades. Se necesita una tolva de recogida muy estrecha y profunda, para garantizar un funcionamiento continuado de la máquina con cantidades razonables de arena; sin que en ningún momento la manguera de aspiración quede al descubierto. Probablemente este sea uno de los puntos más estudiados por el equipo de diseño de **MESTRA** al proyectar sus chorreadoras estáticas. El resultado es evidente: la chorreadora **Cosmos** permite un funcionamiento automático y continuo durante varias horas con apenas 4 kg. de arena. Todo un record.

**The sand recirculation system also has its own peculiarities. The hopper has to be narrow and deep if we want to ensure the continuous operation of the machine with reasonable amounts of sand, and always maintaining the aspiration hose covered. This has probably been the feature most deeply analysed by the MESTRA design team while designing the static sandblasters. The result is obvious: the Cosmos sandblaster can operate continuously and automatically for several hours with only 4 kg of sand. A real record.**

*Le système de circulation du sable possède également ses particularités. La trémie de ramassage doit être très étroite et très profonde, pour assurer un fonctionnement continu de la machine avec des quantités raisonnables de sable, et le tuyau d'aspiration ne doit jamais être exposé. C'est probablement l'un des points le plus étudié par l'équipe de design de MESTRA au moment du design des sableuses statiques. Le résultat est évident: la sableuse Cosmos offre un fonctionnement automatique et continu pendant plusieurs heures avec 4 kg de sable seulement. Tout un exploit.*



El vaciado de la arenadora **Cosmos**, se realiza a través de un tapón situado en la parte inferior de la máquina.

**The Cosmos Sandblaster with Static Gun is emptied by simply removing a drain plug placed at the bottom of the machine.**

*La vidange du sable de la sableuse Cosmos, se fait à travers un couvercle situé à la partie inférieure de la machine.*



La iluminación de la cámara se realiza mediante lámparas LED de bajo consumo, con una tonalidad luminosa de unos 5600-6000 °K. Lo más parecido a la luz solar que se puede conseguir mediante iluminación artificial.

**The lighting of the chamber is made by energy saving LED lamps with a colour temperature of 5600-6000 K, the most similar to sunlight that can be achieved with artificial lighting.**

*La chambre est éclairée par des lampes LED basse consommation, avec une tonalité lumineuse d'environ 5600-6000 °K. C'est l'éclairage artificiel qui ressemble le plus à la lumière du jour.*

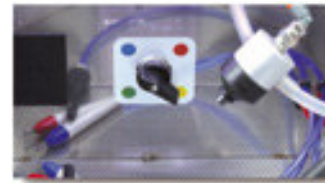

La válvula de cambio de vaso está situada en el interior de la cámara. El criterio de colores permite identificar y seleccionar rápidamente el vaso deseado. Para el ajuste inicial del chorro puede emplearse una sufridera de goma también situada en el interior de la cámara.

**The chamber-change valve is inside the chamber. The colour criterion allows the right chamber to be identified and selected. A rubber attachment inside the chamber may be used for initial adjustments of the sand jet.**

*Le bouton de changement de silo est situé à l'intérieur de la chambre. Le critère des couleurs permet d'identifier et de sélectionner rapidement le silo souhaité. Pour le premier ajustage du jet on peut utiliser une plaque de choc en caoutchouc située également à l'intérieur de la chambre.*



La disposición de los mandos es ergonómica. Operaciones como el rellenado de arena en los vasos, o el ajuste de presiones, se realizan sin dificultad.

**The controls have an ergonomic arrangement. Operations such as filling the chambers with sand or adjustment of pressure levels are easy to carry out.**

*L'emplacement ergonomique des commandes. Les opérations de remplissage du sable dans les silos et le réglage des pressions se font sans aucune difficulté.*

La Unidad de Aspiración Eolo Plus; el Ciclón Decantador de Polvo; y el Chorro de Arena Cosmos, han sido especialmente diseñados para un óptimo funcionamiento en grupo, creando un conjunto chorreado-filtrado-aspiración de extraordinaria eficiencia en entornos profesionales.

**The Eolo Plus Aspiration Unit, the Cyclone Dust Decanter, and the Cosmos Sandblaster with Static Gun have been specially designed for an optimal performance working together, creating a blasting-filtering-aspirating set extraordinarily efficient in professional environments.**

*L'unité d'aspiration Eolo Plus, le Cyclone décanter de poudre et le Jet de sable Cosmos, ont été spécialement conçus pour offrir un fonctionnement optimum en groupe, en créant un ensemble sablage-filtrage-aspiration extrêmement efficace pour les environnements professionnels.*





# Máquinas Machines Machines

CHORRO DE ARENA **TERRA**  
**TERRA SANDBLASTER**  
**SABLEUSE TERRA**

Terra I R - 080292  
 Terra II R - 080294  
 Terra III R - 080296



De características similares a los populares modelos T1-T2-T3, pero con la diferencia de que la familia TERRA dispone de una cámara de mayores dimensiones y de una iluminación LED más potente. Además, se ha variado la posición de los orificios de entrada de las manos para que su empleo resulte más ergonómico. La denominación de los tres modelos disponibles sigue siendo análoga:

- TERRA I** Solo cuenta con pistola estática
- TERRA II** Cuenta con pistola estática y un vaso de microchorreado
- TERRA III** Cuenta con pistola estática y dos vasos de microchorreado.

Similar features to those of the T1-T2-T3 well known models, but with a major difference: **TERRA** sandblasters have a bigger chamber and a more powerful LED lighting. Besides, the position of the holes to insert the hands has been modified to allow a more ergonomic operation. The name of the three models is still similar:

- TERRA I** It features just a fixed nozzle
- TERRA II** It features a fixed nozzle and a cup for micro-blasting
- TERRA III** It features a fixed nozzle and two cups for micro-blasting.

Avec des caractéristiques similaires aux modèles T1-T2-T3, la famille **TERRA** est dotée également d'une chambre plus grande et d'un éclairage LED plus puissant. D'autre part, la position des orifices d'entrée des mains a été changée, pour une utilisation plus ergonomique. La dénomination des trois modèles disponibles est toujours la même:

- TERRA I** Avec une buse statique
- TERRA II** Avec une buse statique et un crayon de micro sablage
- TERRA III** Avec une buse statique et deux crayons de micro sablage.

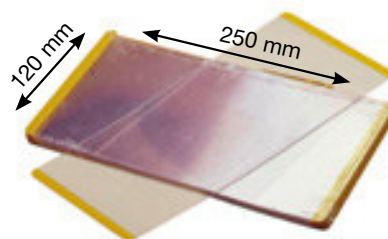

Protector de plástico autoadhesivo.  
 Se suministra en paquetes de 10 unidades.  
**Self-adhesive protective covering.**  
**Packs of 10 units.**  
 Plastique protecteur auto adhésif.  
 Fourni en paquets de 10 unités.

R-080270-50

DIMENSIONES / DIMENSIONS / DIMENSIONS	Terra I	Terra II	Terra III
Alto / Height / Hauteur	335 mm	390 mm	390 mm
Largo / Length / Longueur	380 mm	470 mm	470 mm
Ancho / Width / Largeur	340 mm	410 mm	410 mm
Peso / Weight / Poids	7,5 kg	9 kg	10,5 kg
Tensión / Voltage / Tension	230 V 50-60 Hz.		
Consumo aire / Rater power air / Puissance air	100 l. min.		
Iluminación / Lighting / Éclairage	LED 6 W		
(L) 490 x (W) 460 x (H) 480 mm	9,000 kg	10,500 kg	12,000 kg



# Máquinas Machines Machines

**CHORRO DE ARENA T-1, T-2, T-3**  
**T-1, T-2, T-3 SANDBLASTER**  
**SABLEUSE T-1, T-2, T-3**

R - 080270 = T 1  
 R - 080280 = T 2  
 R - 080290 = T 3

**CHORRO DE ARENA (sin pistola fija) R - 080269 = T1**  
**(no fixed nozzle) SANDBLASTER R - 080279 = T2**  
**JET DE SABLE (sans buse fixe)**

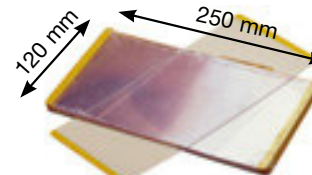

R-080270-50

Protector de plástico autoadhesivo.  
 Se suministra en paquetes de 10 unidades.

**Self-adhesive protective covering.**  
**Packs of 10 units.**

*Plastique protecteur auto adhésif.*  
*Fourni en paquets de 10 unités.*



**CHORRO DE ARENA T1, T2, T3**  
**SANDBLASTER T1, T2, T3**  
**JET DE SABLE T1, T2, T3**

R - 080270 = T1  
 R - 080280 = T2  
 R - 080290 = T3

**PLASTICO PROTECTOR PARA CRISTAL DE CHORREADORA R-080270-50**  
**SERIE T1, T2, T3**  
**PROTECTIVE COVERING FOR SANDBLASTERS RANGE T1, T2, T3**  
**PLASTIQUE DE PROTECTION POUR VERRE DE SABLEUSE TYPE T1, T2, T3**

Familia de arenadoras compactas y económicas. Todas ellas montan una pistola fija de 3 mm de diámetro, con sistema de recirculación de la arena. El modelo T2 dispone además de una pistola móvil de diámetro 1,25 mm. Por su parte, el modelo T3 cuenta con dos boquillas móviles de 1 y 1,25 mm. La conmutación entre vasos se realiza mediante una válvula neumática. Todos los modelos cuentan con luz LED interior. Las dimensiones, apariencia y acabado son similares.

**This is a compact and economic family of Sandblasters. All of them are equipped with a fixed nozzle of 3 mm diameter with sand re-flow system. The T2 model also has a 1,25 mm mobile nozzle. The T3 model has two mobile nozzles of 1 and 1,25 mm. Switching between chambers is made thanks to a pneumatic valve. All models have interior LED lighting. Dimensions, appearance and finish are similar.**

*Famille de sableuses compactes et économiques. Ces trois types comprennent une buse fixe de 3 mm à recyclage de sable par circuit interne. Le modèle T2 dispose en plus d'un crayon de sablage de 1,25mm. Le modèle T3 compte quant à lui 2 crayons de sablage de 1mm et de 1,25 mm. La commutation des silos se réalise par le biais d'une valve pneumatique. Tous les modèles sont équipés d'une lumière LED intérieure. Les dimensions, l'apparence et la finition des trois modèles sont similaires.*

Protector de plástico autoadhesivo. De fácil colocación, evita el deterioro del cristal por efecto de la abrasión de la arena. Se suministra en paquetes de 10 unidades.

**Easy to place self-adhesive Protective Covering. It prevents glass from wearing out due to sand abrasion. Packs of 10 units.**

*Plastique protecteur auto adhésif. Facile à placer. Evite la détérioration du verre causée par la projection du sable. Fourni en paquets de 10 unités.*

DIMENSIONES / DIMENSIONS / DIMENSIONS	T1	T2	T3
Alto / Height / Hauteur	300 mm	345 mm	345 mm
Largo / Length / Longueur	380 mm	435 mm	435 mm
Ancho / Width / Largeur	325 mm	360 mm	360 mm
Peso / Weight / Poids	6,5 kg	8 kg	9,5 kg
Tensión / Voltage / Tension	230 V 50-60 Hz		
Consumo aire / Rater power air / Puissance air	100 l. min.		
Lámpara / Lamp / Lamps LED	6 W		

(L) 490 x (W) 460 x (H) 460 mm	7,500 kg	9,500 kg	10,500 kg
--------------------------------	----------	----------	-----------

**MODULO MICROCHORREADO (Manorreductor y pedal) R - 080251**  
**MICROBLASTING MODULE (Pressure reducer and pedal)**  
**MODULE DE MICROSABLAGE (Reducteur de pression et pédale)**

Se suministra con una boquilla de 1,25 mm (en opción 0,75 mm y 1 mm). El aparato dispone de manorreductor; pedal de accionamiento; y manómetro, lo que permite un manejo preciso y seguro. El soporte está construido en chapa de acero inoxidable.

**It is supplied with 1,25 mm nozzle (0,75 mm or 1 mm optional). The machine also has a pressure reducer, operation pedal and pressure gauge, so it is precise and safe to use. The support is made in stainless steel sheet.**

*Il est livré avec une buse de 1,25 mm (disponibles en option 0,75 mm et 1 mm). L'appareil dispose d'un mano-réducteur, d'une pédale marche-arrêt; ainsi que d'un manomètre, ce qui permet une utilisation sûre et précise. Le support est construit en plaque d'acier inoxydable.*

Alto / Height / Hauteur	285 mm.
Ancho / Width / Largeur	190 mm.
Fondo / Depth / Fond	135 mm.
Peso / Weight / Poids	2 kg

(L) 430 x (W) 270 x (H) 270 mm	3,000 kg
--------------------------------	----------



# Máquinas Machines Machines

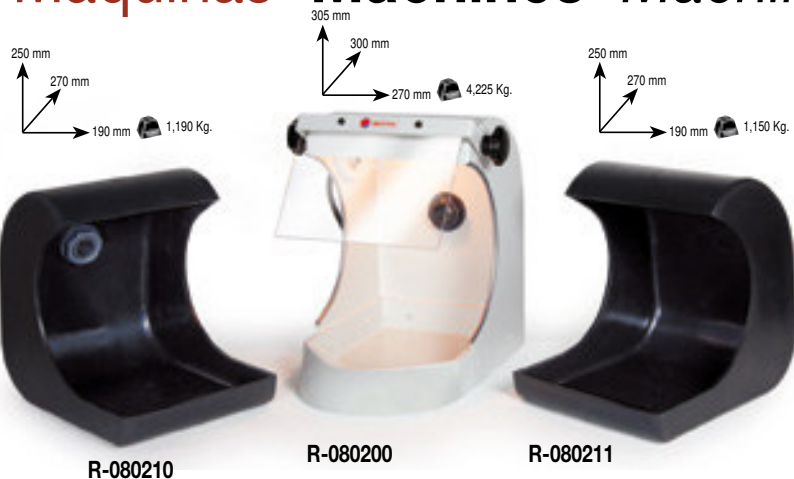

**PANTALLA O PROTECTOR PARA PULIDORA (METALICA) R - 080200**

**SHIELD FOR POLISHER (METAL)**  
*AUGETTE POUR TOUR A POLIR (METALLIQUE)*

Lleva incorporada luz y visera regulable para evitar salpicaduras.  
**Splash protection guard provided with light and adjustable visor.**  
*Avec éclairage et visière de protection ajustable contre les projections.*

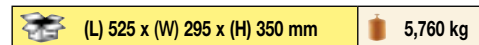

**PANTALLA O PROTECTOR PARA PULIDORA (GOMA) R - 080210**

**SHIELD FOR POLISHER (RUBBER)**  
*AUGETTE POUR TOUR A POLIR (CAOUTCHOUC)*

Totalmente de goma lo que evita una posible rotura de la pieza por escape.  
**Totally made of rubber preventing any workpiece breakage due to collision with the guard.**  
*Entièrement en caoutchouc pour éviter une éventuelle cassure de la pièce en cas de desserrage.*

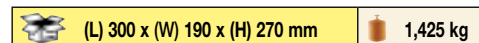

**PANTALLA O PROTECTOR PARA PULIDORA (GOMA) R - 080211**

**SHIELD FOR POLISHER (RUBBER)**  
*AUGETTE POUR TOUR A POLIR (CAOUTCHOUC)*

Ciega. Sin orificio para tubo de extracción de aire.  
**Blind. No hole for air extracting hose.**  
*Sans orifice pour l'aspiration.*

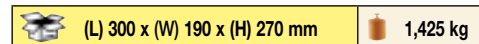

**ELECTROPULIDORA R- 080162**

**POLISHING LATHE**  
*TOUR A POLIR*

Para la técnica de pulido y esmerilado de metales, resinas, etc.. bien sea en seco o húmedo.

**POTENTE:** Motores de 500 w de 2 velocidades, libre de mantenimiento.

**SILENCIOSA:** Bajo nivel sonoro 48 dB. y sin vibraciones.

**ESTANCA:** Ejes sellados para evitar penetraciones de agua y pómez.

**SEGURA:** Incorpora interruptor de seguridad que evita arranques no deseados

después de una falta de corriente, evitando peligro de lesiones.

**ERGONOMIA:** Sus líneas permiten la movilidad de los brazos y hacen cómodo el trabajo, bien sea de pie o sentado. Extractores tipo palanca simplifican el desacople de los portacepilllos. La construcción robusta y pesada de la pulidora (12 Kg.) añadida a una base amplia apoyada sobre gomas antideslizantes le proporcionan estabilidad y aplomo.

**For polishing and grinding metals, resins, etc. using dry or wet methods.**

**POWER: 500 W, 2-speed, maintenance-free motors**

**QUIET: noise level 48 dB, vibration-free. LEAK-TIGHT: sealed shafts to prevent water and pumice from getting in.**

**SAFE: Safety switch to prevent accidental start-up after power failures, thus removing any risk of injury.**

**ERGONOMIC: Built to allow free arm movement and comfortable work in standing or sitting position. Lever type extractors for simpler brush-holder removal. Robust, heavy construction (12 kg.) and wide base on non-slip rubber feet for maximum stability and steadiness.**

*Pour la technique du polissage et du brillantage des métaux, résines, etc. à sec ou humide.*

*PUISSANT: Moteur de 500 W à 2 vitesses, sans entretien.*

*SILENCIEUX: Niveau sonore 48 dB sans vibrations.*

*ETANCHE: Axes scellés pour éviter des pénétrations d'eau ou de ponce.*

*SECURITE: Interrupteur de sécurité évitant des démarrages intempestifs après une coupure d'électricité, évitant tout risque de blessures.*

*ERGONOMIQUE: Sa conception permet la mobilité des bras, rendant pratique son utilisation en position debout ou assise. Les extracteurs de type palan simplifient le montage et démontage des brosses à polir. La construction robuste et massive de la machine (12 kg) ajoutée à l'embase importante posée sur des pieds en caoutchouc anti-dérapant confèrent au tour à polir une bonne stabilité.*

**CARACTERISTICAS TECNICAS**  
**TECHNICAL CHARACTERISTICS**  
**CARACTERISTIQUES TECHNIQUES**

Tensión / Voltage / Tension	230 V- 50/60 Hz
Potencia producida / Rated power / Puissance produite	500 W
R.p.m. / R.p.m. / T.m.	1.500 / 3.000
Altura / Height / Hauteur	210 mm
Altura centro del eje / Height of shaft center line / hauteur du centre de l'axe	145 mm
Longitud total del eje / Overall shaft length / Longueur totale de l'axe	320 mm
Peso / Weight / Poids	12 kg

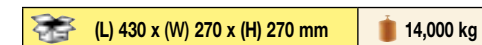



# Máquinas Machines Machines

PULIDORA CON ASPIRACION  
POLISHER WITH SUCTION  
MACHINE A POLIR AVEC ASPIRATION

R- 080500

Inox



Chasis construido totalmente en acero inoxidable, material no corrosivo y de fácil limpieza.

Frame made entirely of stainless steel, a non corrosive, easy-to-clean material.

Châssis construit entièrement en acier inoxydable.  
Matériel non corrosif et à entretien facile.



El box de pulido MESTRA, es una máquina compacta y funcional construida totalmente en Acero Inoxidable. Incorpora dos pantallas de goma en zona de pulido para la recogida de partículas pesadas. Está dotada de luz LED y aspiración. Cumple con las más estrictas normas en materia de seguridad y medio ambiente:

- Protección general de la máquina por medio de fusibles.
- Protección contra arranques intempestivos, ante la falta de tensión por medio de interruptor de seguridad con rearme manual.
- Aspiración autónoma silenciosa (67 dB) con recogida de partículas a filtro.
- Luz con dos lámparas antifatiga.

The MESTRA polishing box is a compact, functional machine made entirely in stainless steel.

It has two rubber screens in the polishing area to collect heavy particles.

It is equipped with lighting LED and suction.

It meets the most stringent regulations regarding safety and environment:

- General protection by means of fuses.
- Safeguard against untimely start - ups in the absence of voltage by means of safety switch with manual reset.
- Silent self - contained suction unit (67 dB) with collection of particles by filter.
- Lighting by means of two antifatigue lamps.

Le box à polir MESTRA est une machine compacte et fonctionnelle fabriquée entièrement en acier inoxydable. La machine est équipée de deux augettes en caoutchouc dans la zone de polissage pour recueillir les particules lourdes. Elle est munie d'éclairage LED et d'aspiration.

La machine est conforme aux normes les plus strictes en matière de sécurité et sur l'environnement:

- protection de la machine par fusibles;
- protection contre les démarrages intempestifs, en cas de manque de tension a l'aide d'un interrupteur de sécurité avec enclenchement manuel;
- aspiration autonome silencieuse (67 dB) avec filtre de ramassage des particules;
- éclairage avec deux lampes anti-fatigue.

## MEDIDAS EXTERIORES Y CARACTERISTICAS TECNICAS

### OUTSIDE DIMENSIONS: TECHNICAL CHARACTERISTICS

### MESURES EXTERIEURES CARACTERISTIQUES TECHNIQUES

Alto / Height / Hauteur	500 mm
Ancho / Width / Largeur	800 mm
Fondo / Length / Longueur	500 mm
Peso / Weight / Poids	50 kg
Tensión de alimentación con toma a tierra Supply voltage with earth connection Tension d'alimentation, avec prise de terre	230 V 50-60 Hz
Consumo aprox. / Consumption Consommation approximative	800 W
Velocidad rpm. / RPM / Vitesse rpm.	1500 / 3000 50 Hz 1800 / 3600 60 Hz
Aspiración aprox. / Suction / Aspiration approx.	500 m <sup>3</sup> h.



(L) 950 x (W) 600 x (H) 680 mm



61,000 kg

# Máquinas Machines Machines

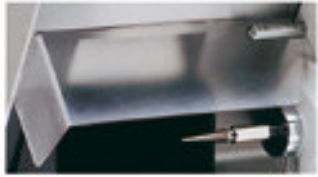

Protector, fabricado en policarbonato satinado impide toda proyección por la parte superior de la pulidora. Su enclavamiento permite un giro de 85°.

**Polycarbonate guard to prevent any splashes getting out of the polisher. 85° swivel.**

*Les protecteurs contre les éclaboussures sont fabriqués en polycarbonate transparent satiné, matériel d'une solidité à toute épreuve. Ils sont amovibles et permettent une rotation de 85°.*



Protectores extraíbles y lavables. Fabricados en goma sintética flexible, amortiguan posibles roturas de piezas, por escape.

**Removable, washable guards made of flexible synthetic rubber to cushion workpieces against breakage if dropped.**

*Les Augettes en caoutchouc sont facilement amovibles et d'un entretien aisé. Le caoutchouc contribue à amortir les chocs éventuels de pièces relâchées.*



El saco de residuos es fácilmente extraíble y está fabricado con tres capas diferenciadas: retenedor, filtrante 1, filtrante 2.

**The waste bag is easy to remove, and features three different layers: retainer, filter n° 1 and filter n° 2.**

*Le sac à poussières fabriqué en trois couches différentes (rétenteur, filtrage 1 et filtrage 2) se démonte facilement.*



El sistema de aspiración se produce por depresión directa a saco de residuos.

**The suction system uses vacuum pressure and takes waste directly to the waste bag.**

*Le système d'aspiration se fait par dépression directe au sac à poussières.*



El Box incorpora 2 interruptores, más uno de seguridad. El 1° acciona el motor a 1.500 ó 3.000 r.p.m.. El 2° acciona luz o luz y aspiración. El interruptor de seguridad interrumpe la llegada de tensión al motor si ha habido un corte de suministro eléctrico teniendo que rearmarse manualmente.

**The box has 2 switches, plus a safety one. Switch n° 1 runs the motor at 1500 or 3000 rpm. N° 2 works the light and suction device. The safety switch stops the motor so that it will not start up unexpectedly after a power cut. This button must be reset manually.**

*Le box de polissage comprend 2 interrupteurs de fonctionnement et 1 de sécurité. Le premier interrupteur met en marche le moteur à la vitesse choisie (1500/3000t/min). Le 2° interrupteur est celui de la lumière et de l'aspiration. L' interrupteur de sécurité empêche l'alimentation du moteur à la suite d'une panne du réseau électrique ou du débranchement de la machine. Dans ces cas de figure, il faudra réarmer l'interrupteur manuellement.*



Motor de aspiración asíncrono de gran caudal 500 m<sup>3</sup>/h. y 260 w.

**Asynchronous, large flow-rate 500 m<sup>3</sup>/h, 260 W suction motor.**

*Moteur d'aspiration asynchrone à débit important 500 m<sup>3</sup>/h. Puissance 260 W.*



Motor potente 500 w y doble velocidad, diseñado para el box. Completamente cerrado y su eje aislado para evitar penetraciones de agua y pomez, incorpora extractores tipo palanca para facilitar el cambio de cepillos.

**Powerful, two-speed 500 W motor designed especially for the box. Fully sealed and with insulated shaft to prevent any water or pumice from entering, the motor also incorporates lever type extractors to facilitate brush entry.**

*Moteur puissant 500 W à haut rendement et à 2 vitesses, conçu spécialement pour le box. Complètement fermé, son axe est isolé pour éviter des infiltrations d'eau ou de ponce. Il est équipé de deux extracteurs pour faciliter le changement des brosses.*



Iluminación mediante lámparas LED de bajo consumo, con una tonalidad luminosa de unos 5600-6000 °K, parecida a la luz solar.

**Lighting made by energy saving LED lamps with a colour temperature of 5600-6000 °K, similar to sunlight.**

*Lampes LED basse consommation, avec une température lumineuse d'environ 5600-6000 °K, qui s'apparente le plus à la lumière du jour.*



**PULIDORA PARA ASPIRACION CENTRALIZADA  
POLISHER FOR CENTRALIZED ASPIRATION  
BOX À POLIR POUR ASPIRATION CENTRALISÉE**

**R- 080501**

De características similares a la Pulidora con Aspiración R-080500 pero sin motor de aspiración ni sistema de filtrado, por lo que es necesario conectarlo a un equipo externo de aspiración centralizada. La máquina se suministra con dos bocas de entrada para tubos de ø 40 mm. situadas en la parte posterior.

**Similar characteristics to those of the Polisher Box with Aspiration R-080500 but without aspiration motor nor filtering system, so it is necessary to connect it to an external equipment of centralized aspiration. This machine is supplied with two inlets for tubes of Ø 40 mm. at the rear.**

*Caractéristiques similaires au modèle R-080500 Dépourvu de moteur d'aspiration et de système de filtrage prédisposé à la connexion externe d'une aspiration centralisée. Le box est équipé de 2 tubes de branchement d'aspiration de Ø 40 mm. Situés dans la partie postérieure.*

	(L) 950 x (W) 600 x (H) 680 mm		58,000 kg
--	--------------------------------	--	-----------



# Máquinas Machines Machines



BOX CON ASPIRACIÓN PARA PULIDO  
**BOX WITH EXHAUSTER FOR POLISHING**  
 BOX DE POLISSAGE AVEC ASPIRATION

R-080502



**MEDIDAS EXTERIORES Y CARACTERISTICAS TECNICAS**  
**OUTSIDE DIMENSIONS: TECHNICAL CHARACTERISTICS**  
**MESURES EXTERIEURES CARACTERISTIQUES TECHNIQUES**

Alto / Height / Hauteur	500 mm
Ancho / Width / Largeur	800 mm
Fondo / Length / Longueur	500 mm
Peso / Weight / Poids	34 kg
Tensión de alimentación con toma a tierra Supply voltage with earth connection Tension d'alimentation, avec prise de terre	230 V 50-60 Hz
Consumo aprox. / Consumption Consommation approximative	300 W
Aspiración aprox. / Suction / Aspiration approx.	500 m³ h.

 (L) 950 x (W) 600 x (H) 680 mm  45,000 kg

Manteniendo una excelente relación calidad/precio, el box con aspiración para pulido se presenta como una opción económica para adaptar pulidoras de laboratorio a la normativa de seguridad. En este sentido, la máquina cuenta con unidad de aspiración y filtrado; sistema de iluminación; pantallas protectoras de policarbonato, y una toma de corriente tipo "schuko". La toma de corriente dispone de rearme manual de seguridad para prevenir arranques súbitos (normativa CE). El cuerpo del box está fabricado en polipropileno de alta resistencia, que combinado con un subchasis de acero genera un conjunto de gran robustez. Se eliminan también los problemas de corrosión propios de este tipo de máquinas. Así mismo, el cuerpo permite incorporar cualquier modelo de pulidora, aunque se encuentra especialmente diseñado para adaptarse a los modelos MESTRA®. La ergonomía de trabajo se ha cuidado durante la fase de diseño consiguiendo que las operaciones de pulido y cambio de filtro resulten cómodas y sencillas. La máquina se suministra con dos pantallas de goma. Opcionalmente se puede suministrar con los modelos de pulidora R-080150; R-080160; R-080162 ancladas mediante tornillos a su base.

**This box with exhauster for polishing gives excellent value for money, and provides an economical way to adapt laboratory polishers to safety standards. It features an exhauster and filter unit, lighting system, polycarbonate protective screens and a Schuko type power connection with a manual safety reset to prevent unexpected start-ups (EC standards). The box body is high-strength polypropylene, combined with a steel chassis to form a highly robust unit. This also eliminates the corrosion problems to which machines of this type are prone. The body can also be used with all models of polisher, though it is intended principally for use with MESTRA™ models. Its ergonomic design makes polishing and changing the filter simple and comfortable. The machine is supplied with two rubber screens. As an option, it can be supplied with R-080150, R-080160 or R-080162 polishers screwed to its base.**

*Tout en préservant un excellent rapport qualité/prix, le box de polissage avec aspiration se présente comme une option économique pour mettre votre tour à polir aux normes de sécurité en vigueur. Le box est équipé d'une aspiration avec filtres, d'un système d'éclairage, d'écrans de protection en polycarbonate et d'une prise de courant de type « Schuko » (à déclenchement simultané). La prise de courant dispose d'un réarmement manuel évitant les démarrages intempestifs en cas de coupure séquentielle d'électricité (norme C.E.). La structure du box est fabriqué en polypropylène de haute résistance combiné à un sous châssis en acier ce qui compose un ensemble de grande solidité. Les problèmes de corrosion propres à ce type de machine sont ainsi éliminés. Le box de polissage peut accueillir tout type de machine bien qu'il soit spécialement conçu pour les modèles MESTRA. L'ergonomie a été le principal souci lors de la conception du box. Les opérations de polissage ou d'entretien (changement de filtre, nettoyage...) se font aisément. La machine est livrée avec deux augettes amovibles en caoutchouc. Elle peut être livrée en option avec les modèles de tour à polir MESTRA R080150; R080160; R080162 Fixés au box avec des vis.*





El box dispone en su parte frontal de una toma de corriente para conectar la pulidora. Sólo con esta sencilla maniobra queda preparada la máquina para su utilización.

**There is an electric point in the front part of the box to connect to the polisher. With this simple manoeuvre the machine is ready to be used.**

*Le box dispose en façade d'une prise de courant pour brancher le tour à polir. Avec ce simple branchement le tour à polir est prêt à l'emploi.*

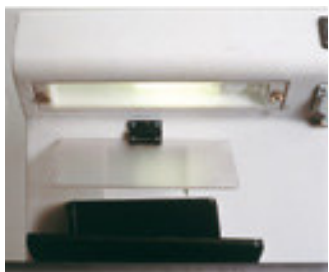

La iluminación del área de trabajo se consigue con lámparas fluorescentes de larga duración.

**Working area is illuminated with long lasting fluorescent tubes.**

*L'éclairage de l'aire de travail se fait grâce à lampes fluorescentes de longue durée.*



Mediante un interruptor de fácil acceso es sencillo seleccionar el modo de trabajo del box: iluminación + aspiración, o sólo iluminación. Además, el box incluye un interruptor de seguridad con rearme manual, lo que permite adaptar modelos antiguos de pulidora a la Normativa de Seguridad.

**It is easy to select the working mode of the box by means of an easy access switch: illumination + aspiration or just illumination. The box also includes a security switch with manual switch-on after disconnection. This makes possible to adapt old polisher models to safety rules.**

*Grâce à un interrupteur frontal il est facile de sélectionner le mode de travail du box: lumière + aspiration, ou lumière seule. De plus, le box est équipé d'un interrupteur de sécurité à réarmement manuel, ce qui permet de mettre aux normes de sécurité des modèles de tours à polir anciens.*



El sistema de aspiración, filtrado y recogida de partículas es el mismo utilizado en el box R-080500.

**Suction, filtering and particle collection system is the same as the one of the box R-080500.**

*Le système d'aspiration, de filtrage et de ramassage de particules est le même que celui utilisé dans le box R-080500.*



Como elementos de seguridad en el área de pulido, la máquina cuenta con viseras fabricadas en policarbonato y protectores de goma sintética extraíbles y de rápida limpieza.

**As safety element in the polishing area the machine has visors made in polycarbonate and synthetic rubber guards, easy to take out and to clean.**

*La machine compte comme éléments de sécurité, des visières fabriquées en polycarbonate et des augettes en caoutchouc synthétique facilement extractibles au nettoyage aisé.*



**BOX DE PULIDO PARA ASPIRACION CENTRALIZADA R-080504**  
**POLISHER BOX FOR CENTRALIZED ASPIRATION**  
**BOX DE POLISSAGE POUR ASPIRATION CENTRALISÉE**

De características similares al Box de Aspiración para pulido, pero sin motor de aspiración ni sistema de filtrado, por lo que es necesario conectarlo a un equipo exterior de aspiración centralizada. La máquina se suministra con dos bocas de entrada para tubo de 40 mm Ø. situadas en la parte posterior.

**It has similar characteristics to those of the Box with Aspiration for Polisher (R-080502) but without aspiration motor nor filtering system, so it is necessary to connect it to an outer centralized aspiration system. The machine is supplied with two inlets for Ø 40 mm tube on the back side.**

*Caractéristiques similaires au box d'aspiration pour polissage (R-080502) mais sans moteur d'aspiration ni système de filtres, ce qui implique une connexion à une installation d'aspiration centralisée externe. L'appareil est équipé de deux tubes pour aspiration de 40 mm situées à l'arrière de l'appareil.*

	(L) 950 x (W) 600 x (H) 680 mm		42,000 kg
--	--------------------------------	--	-----------

MINI-PULIDORA VELOCIDAD VARIABLE  
**VARIABLE SPEED MINI POLISHER**  
 MINI-TOUR À POLIR VITESSE VARIABLE

R-080164



● Cepillos no incluidos  
**Brushes not included**  
 Broses non incluses

Máquina ideal para el pulido en entornos dentales. Debido a sus reducidas dimensiones se puede ubicar en cualquier rincón, sin apenas ocupar espacio. Dispone de un sorprendente par de giro que la convierte en una eficaz herramienta. La velocidad puede ser ajustada entre las 1000 y las 7000 r.p.m. por lo que no hay riesgo de quemar materiales por exceso de velocidad. La estabilidad de la máquina está asegurada mediante una amplia base y ventosas. Dispone de interruptor de seguridad contra el arranque súbito.

**Ideal machine for polishing in dental environments. Thanks to its small size it can be placed anywhere, taking up almost no space. Its surprising spin torque makes it an efficient tool. Speed can be adjusted between 1 000 and 7 000 rpm, so there is no risk of burning materials because excessive speed. Its wide base and the suction pads give the machine a perfect stability. It has a safety switch to prevent unexpected start-ups.**

*Tour à polir idéal pour le ponçage des contours des prothèses. Grâce à ses dimensions réduites, elle peut se placer n'importe où, occupant une place négligeable. Son couple de rotation est surprenant et fait de cette machine un outil efficace. La vitesse peut être régulée entre 1000 et 7000 t/min. Pas de risque de brûler des matériaux à cause d'un excès de vitesse de rotation. La stabilité de la machine est assurée moyennant une base élargie et des pieds ventouses. Elle dispose d'un interrupteur de sécurité contre le démarrage intempestif.*

**CARACTERÍSTICAS TÉCNICAS**  
**TECHNICAL CHARACTERISTICS**  
**CARACTERISTIQUES TECHNIQUES**

Tensión / <b>Voltage</b> / <i>Tension</i>	230 V- 50/60 Hz
Potencia producida / <b>Rated power</b> / <i>Puissance produite</i>	200 W
R.p.m. / <b>R.p.m.</b> / <i>T.m.</i>	2.000 - 7.000
Altura / <b>Height</b> / <i>Hauteur</i>	185 mm
Altura centro del eje / <b>Height of shaft center line</b> / <i>Hauteur du centre de l'axe</i>	140 mm
Longitud total del eje / <b>Overall shaft length</b> / <i>Longueur totale de l'axe</i>	270 mm
Peso / <b>Weight</b> / <i>Poids</i>	2,600 kg
(L) 300 x (W) 300 x (H) 200 mm	3,200 kg

# Máquinas Machines Machines

MINI-BOX CON CONEXION PARA ASPIRACIÓN  
**MINI-BOX WITH CONNECTION FOR SUCTION**  
 PETIT-BOX AVEC CONNEXION POUR ASPIRATION

R-080508

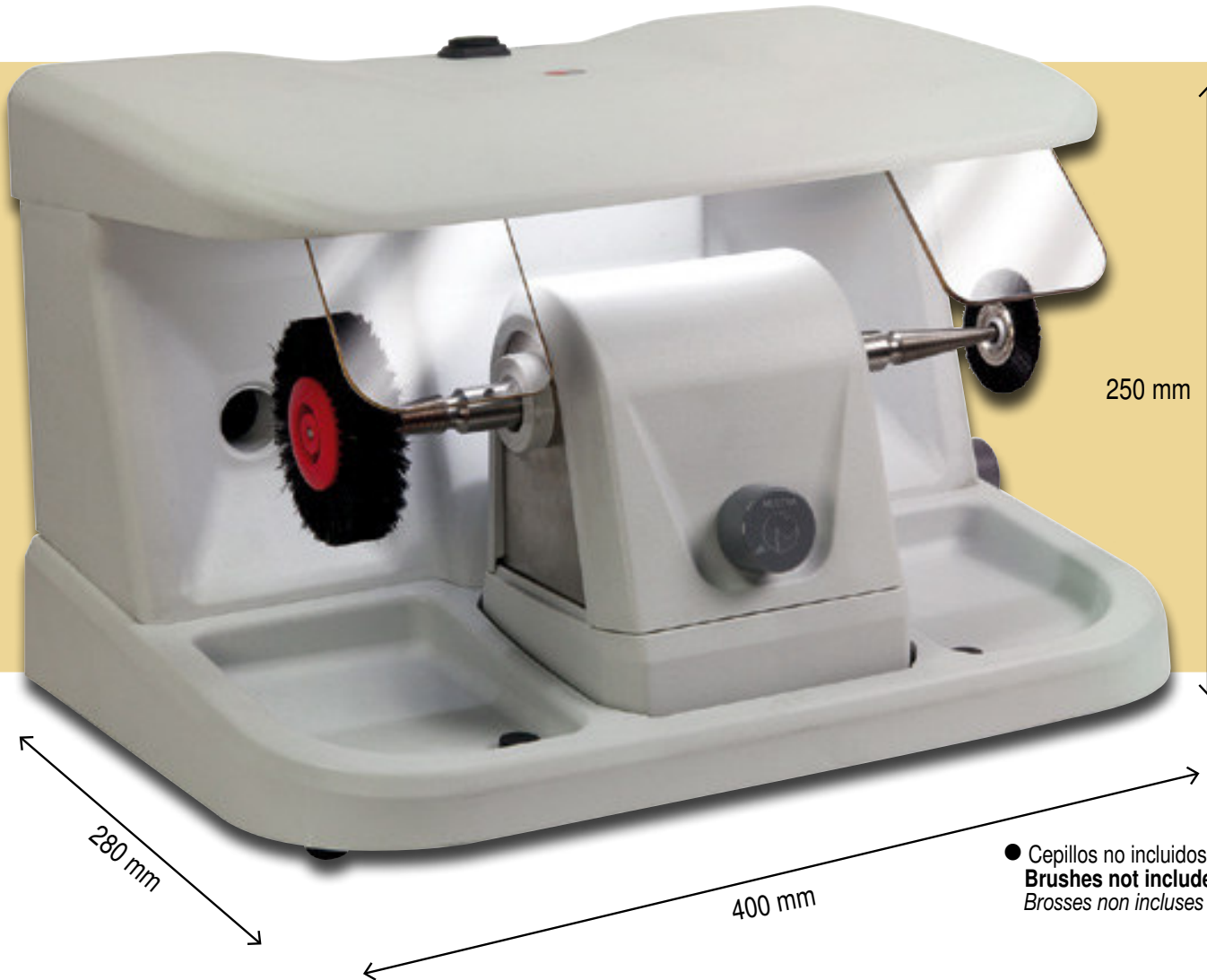

Mediante este accesorio, la pulidora Gorbea se convierte en un completo box de pulido profesional: Iluminación LED, circuito de aspiración acoplable a una aspiración externa (no incluida), bandejas para piedra pómez, viseras protectoras, protección eléctrica contra el arranque súbito, etc. Sus dimensiones permiten ubicarlo en cualquier rincón. El set incluye el conjunto pulidora y box.

**With this accessory, the Gorbea polishing box becomes a complete professional polishing box: LED lighting, suction circuit attachable to an external aspiration system (not included), trays for pumice, protection screens, electric protection against unexpected start-ups, etc. Its reduced size allows to place it anywhere. The set includes the polisher and the box.**

Grâce à cet accessoire le tour à polir Gorbea se transforme en un box complet de polissage professionnel: Illumination par LED, prédisposée à recevoir une aspiration externe, plateaux pour la ponce, visières de protection, interrupteur de sécurité contre le démarrage intempestif, etc. Ses dimensions réduites permettent de lui trouver facilement une place. Le set comprend l'ensemble tour à polir et box.

**CARACTERISTICAS TECNICAS**  
**TECHNICAL CHARACTERISTICS**  
**CARACTERISTIQUES TECHNIQUES**

Tensión / Voltage / Tension	230 V- 50/60 Hz
Potencia producida / Rated power / Puissance produite	200 W
R.p.m. / R.p.m. / T.m.	2.000 - 7.000
Altura / Height / Hauteur	250 mm
Ancho / Width / Largeur	400 mm
Fondo / Length / Longueur	280 mm
Altura centro del eje / Height of shaft center line / Hauteur du centre de l'axe	140 mm
Peso / Weight / Poids	4,600 kg

(L) 530 x (W) 400 x (H) 450 mm	5,600 kg
--------------------------------	----------



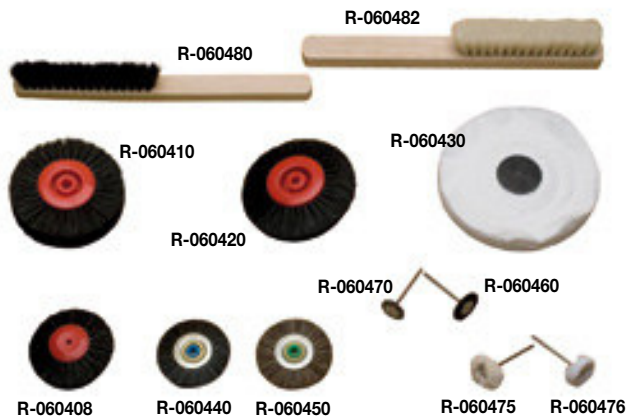

## CEPILLOS Y DISCO DE TELA BRUSHES AND LAYER COTTON DISC BROSSE ET DISQUE EN TOILE DE COTON

- R - 060480**  
Cepillo de mano Pelo de caballo negro (cuatro hileras).  
Horse hair hand brush 4 rows Brosse à main poil de cheval noir 4 rangs.
- R - 060482**  
Cepillo de mano, pelo de cabra blanco (cinco hileras).  
Goat hair hand brush 5 rows Brosse à main poil de chèvre blanc 5 rangs.
- R - 060410** (SET 12 uni.)  
Cepillo 4 hileras rectas  $\varnothing$  75/80 mm. (para reparar y afinar)  
 $\varnothing$  75/80 brush with 4 straight rows (for going over & fine adjustment)  
BROSSE 4 rangs Droits  $\varnothing$  75/80 mm (pour le dégrossissage et pour le polissage).
- R - 060420** (SET 12 uni.)  
Cepillo 4 hileras convergentes  $\varnothing$  75/80 mm. (para reparar y afinar)  
 $\varnothing$  75/80 brush with 4 convergent rows (for going over & fine adjustment)  
BROSSE 4 rangs Convergents  $\varnothing$  75/80 mm (pour le dégrossissage et pour le polissage).
- R - 060430** (SET 1 uni.)  
Discos de tela de algodón  $\varnothing$  110 x 32 capas (para abrillantar)  
 $\varnothing$  110 x 32 layer cotton discs (for polishing)  
Disque en toile de coton 32 épaisseurs  $\varnothing$  110 mm (pour le brillantage).
- R - 060408** (SET 18 uni.)  
Cepillo 3 hileras convergentes  $\varnothing$  55 mm (para reparar y afinar)  
 $\varnothing$  55 brush with 3 convergent rows (for going over and fine adjustment)  
Brosse 3 rangs convergents  $\varnothing$  55 mm (pour le dégrossissage et pour le polissage).
- R - 060440** (SET 24 uni.)  
Cepillo con casquillo plástico  $\varnothing$  48 (para reparar caras oclusales), espacios interdentes, etc.)  
 $\varnothing$  48 brush with plastic bushing (for going over occlusal surfaces, spaces between teeth, etc.)  
BROSSE corps plastique  $\varnothing$  48 mm (pour faces occlusales, espaces inter dentaires etc.).
- R - 060450** (SET 24 uni.)  
Cepillo con casquillo plástico  $\varnothing$  48 (para pulir prótesis de resinas antes del brillo).  
 $\varnothing$  48 brush with plastic bushing (for polishing resin dentures before buffing)  
BROSSE corps plastique  $\varnothing$  48 mm (pour polir les prothèses en résine avant le brillantage).
- R - 060470** (SET 12 uni.)  
Cepillo con eje montado  $\varnothing$  17,5 (para pulir aleaciones metálicas blandas).

$\varnothing$  17,5 brush with shaft mounted (for polishing soft metal alloys)  
brossette montée sur mandrin  $\varnothing$  17,5 mm (pour polissage d'alliages mous).

**R - 060460** (SET 12 uni.)  
Cepillo con eje montado  $\varnothing$  22 (para reparar espacios pequeños).  
 $\varnothing$  22 brush with shaft mounted (for going over small spaces)  
brossette montée sur mandrin  $\varnothing$  22 mm (pour finition de petites surfaces).

**R - 060475** (SET 12 uni.)  
Cepillo con eje montado  $\varnothing$  22 (Borrego).  
Mounted cotton thread brush  $\varnothing$  22  
Brosse diam 22 en coton moutonné.

**R - 060476** (SET 12 uni.)  
Cepillo con eje montado  $\varnothing$  22 (Algodón).  
Mounted cotton brush  $\varnothing$  22  
Brosse diam 22 en coton



## PASTA DE PULIR ALTO BRILLO HIGH SHINE POLISHING PASTE PÂTE À POLIR HAUTE BRILLANCE

**104852**  
PASTA PULIR VERDE - SUPER ACABADO METALES DUROS (cromo, platino) - 132 g  
POLISHING PASTE GREEN - SUPER FINISHING HARD METALS (chromium, platinum) - 132 g  
PATE A POLIR VERT - SUPER AVIVAGE METAUX DURS (chrome, platine) - 132 g  
104852-10 (10 u.)

(L) 160 x (W) 152 x (H) 112 mm 1,450 Kg (10 u.)

**104854**  
PASTA PULIR BLANCO - ACABADO METALES Y PLASTICOS - 115 g  
POLISHING PASTE WHITE - FINISHING METALS AND SOME PLASTICS - 115 g  
PATE A POLIR BLANC - AVIVAGE METAUX ET CERTAINS PLASTIQUES - 115 g  
104854-10 (10 u.)

(L) 160 x (W) 152 x (H) 112 mm 1,250 Kg (10 u.)

**104856**  
PASTA DE PULIR AZUL - SUPER ACABADO METALES Y ALGUNOS PLASTICOS - 115 g  
POLISHING PASTE BLUE - SUPER FINISHING METALS AND SOME PLASTICS - 115 g  
PATE A POLIR BLEU - SUPER AVIVAGE METAUX ET CERTAINS PLASTIQUES - 115 g  
104856-10 (10 u.)

(L) 160 x (W) 152 x (H) 112 mm 1,250 Kg (10 u.)



## RUEDAS DE FIELTRO FELT DISCS ROUES EN FEUTRE

De diámetro 25 mm. y 5 mm. de espesor, en textura dura o blanda.  
25 mm diameter and 5 mm thick, in soft or hard texture.  
Diamètre 25 mm. Epaisseur 5 mm. Disponibles en densité dure ou souple.

TEXTURA / TEXTURE / DENSITE	Ref.
Disco duro <b>Hard discs Dure</b> (100 u.)	R-060530
Disco blando <b>Soft Discs Souple</b> (100 u.)	R-060535

## CONOS DE FIELTRO FELT CONES CONES EN FEUTRE

Disponibles en diferentes medidas según tabla.  
And in different measures according to table below.  
Disponibles en différentes dimensions d'après le tableau.

### DIMENSIONES / DIMENSIONS / DIMENSIONS

$\varnothing$ x altura / height / hauteur	Ref.
15 x 25 (10 unids/unites)	R-060500
20 x 35 (10 unids/unites)	R-060505
20 x 40 (10 unids/unites)	R-060510
25 x 45 (10 unids/unites)	R-060515
25 x 50 (10 unids/unites)	R-060520
30 x 60 (10 unids/unites)	R-060525

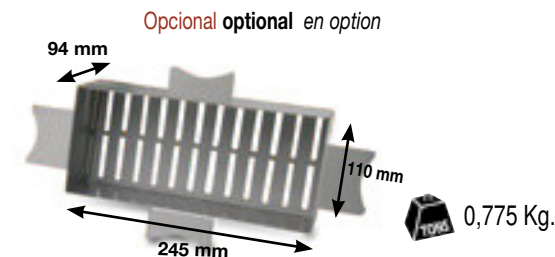

R-080422-26  
Cesta larga no incluida / Long basket not included  
Panier long non inclus

**BAÑO ULTRASONIDO "CALYPSO"**  
**"CALYPSO" ULTRASONIC CLEANER**  
**BAC À ULTRASONS "CALYPSO"**

**R - 080422**

El modelo Calypso representa un baño de Limpieza por Ultrasonidos de última generación, que incorpora los más novedosos avances: transductores de tipo Sandwich, con una potencia real de 100 W. transmitida a la cuba; frecuencia de funcionamiento de 40 kHz, lo que supone un compromiso óptimo entre sonoridad y potencia de limpieza; control de tiempo electrónico gobernado por microprocesador, con display digital y señales acústicas de aviso; sistema de calentamiento automático del líquido de limpieza; carcasa fabricada en Poliuretano de Alta Densidad, material con especial resistencia a los agentes químicos; 4 litros de capacidad de cuba; desagüe; etc. Todas estas características se complementan con una atractiva línea de esmerado diseño.

El equipo se suministra de serie con los siguientes accesorios:

- Una cesta de Acero Inoxidable para la limpieza de instrumental
- Un vaso de cristal para la limpieza de pequeños instrumentos y su soporte
- Una tapa, que elimina ruido durante el funcionamiento del aparato y evita que la suciedad se deposite en el baño
- Una pinza limpiafresas (Ref. MESTRA R-070520)

The "Calypso" model is a last generation Ultrasonic Cleaner that includes the latest innovations: Sandwich type transducers, with 100W real power transmitted to the tank; working frequency of 40 KHz., representing an optimum compromise between sonority and cleaning power; electronic time control run by microprocessor, with digital display and warning acoustic signals; automatic heating system of cleaning liquid; high density polyurethane body, chemical agent resistant material; tank of 4 litre capacity and waste pipe; etc. All these characteristics are complemented by an attractive line of careful design.

The machine is supplied with the following accessories:

- A stainless steel basket for equipment cleaning
- That eliminates noise while working and avoids dirt coming into the cleaner
- A glass for cleaning of little instruments and its support
- MESTRA Bur-cleaner tweezers R-070520

Le modèle Calypso est un bac à ultrasons de dernière génération, équipé des dernières nouveautés technologiques; transducteurs de type sandwich, à puissance réelle transmise à la cuve de 100 W.; fréquence de fonctionnement de 40 KHz, ce qui suppose un compromis optimal entre le bruit et la puissance de nettoyage; contrôle électronique du temps géré par un microprocesseur avec affichage digital et signaux acoustiques; système de chauffe automatique du liquide de nettoyage; carcasse fabriquée en polyuréthane de haute densité, matériau résistant aux agents chimiques; Capacité de la cuve de 4litres, vidange etc.

A toutes ces caractéristiques s'ajoute une ligne attractive au design soigné. Le bac à ultrasons est livré avec les accessoires suivants:

- Un panier en acier inoxydable pour le nettoyage des instruments.
- Un couvercle qui atténue le bruit durant le fonctionnement et qui évite aux impuretés extérieures de salir le bain.
- Un récipient en verre et son support pour la propreté des petites pièces.
- Une pince à nettoyer les fraises modèle MESTRA R-070520.

**CARACTERISTICAS / CHARACTERISTICS / CARACTERISTIQUES**

Alto / Height / Hauteur	220 mm
Ancho / Width / Largeur	425 mm
Fondo / Depth / Profondeur	270 mm
Peso / Weight / Poids	4,5 kg
Capacidad Cuba / Tank Capacity / Capacité de la cuve	4 l.
Alimentación / Voltage / Alimentation	230 V. 50/60 Hz
Potencia Transductores / Transducer power / Puissance transducteurs	100 W
Frecuencia / Frequency / Fréquence	40 khz

(L) 420 x (W) 360 x (H) 300 mm	9,000 kg
--------------------------------	----------



**CALENTADOR DE CERA PARA INMERSIÓN**  
**DIPPING WAX HEATER**  
*RECHAUFFEUR DE CIRE A IMMERSION.*

**R-080075**

De agradable diseño, el calentador de cera para inmersión es un elemento indispensable en el laboratorio dental. Cuenta con un control electrónico gobernado por microprocesador que mantiene de forma muy precisa la temperatura de consigna fijada por el usuario. El rango de uso va desde los 50°C a los 99°C. Es posible visualizar a tiempo real la temperatura en la cuba a través de un display electrónico. La temperatura de consigna se puede introducir o consultar con una sencilla maniobra de pulsación. En el momento del arranque, el control programa una rampa hasta la temperatura de 80°C y la mantiene durante 10 minutos para conseguir derretir completamente la cera, obteniendo un caldo de textura uniforme. Después de esta fase inicial vuelve a la temperatura programada como consigna, y la mantiene hasta que el usuario la modifique. Su tamaño y superficie de asiento se han optimizado evitando así accidentes por vuelco. La parte cercana a la cuba es lisa, para facilitar la limpieza de los derrames de cera que se produzcan durante el empleo del calentador.

This attractively designed immersion wax heater is an essential unit for any dental laboratory. It has electronic control via microprocessor to ensure that the set temperature entered by the user is precisely maintained. The working temperature range is from 50° C to 99° C and the temperature inside the tank can be monitored in real time via an electronic display. The set temperature can be introduced by touching a switch. On start-up the control programmes a ramp up to 80° C, and holds that temperature for 10 minutes to ensure that the wax is completely melted to an even consistency. After this initial stage it goes to the set temperature, which is held until a new setting is entered by the user. Its size and sitting area are optimised to prevent overturning. The

front of the tank is smooth so that wax spills during use can be cleaned up easily.

*D'un design agréable, le réchauffeur de cire à immersion est aujourd'hui un élément indispensable au laboratoire de prothèse dentaire. Le contrôle électronique régit par un microprocesseur maintient de manière très précise la température fixée par le technicien. L'éventail d'utilisation va de 50°C à 99°C. Il est possible visualiser en temps réel la température de la cuve grâce à un display électronique. La température peut être fixée ou consultée par une simple manipulation. Au moment du démarrage le contrôle programme une montée à 80°C et un maintien du palier pendant 10 mn afin que la cire soit parfaitement fondue et que la texture du liquide soit homogène. Après cette phase initiale, le réchauffeur de cire revient à la température programmée et la maintient jusqu'à ce que le prothésiste ne la modifie. Le format du réchauffeur ainsi que son assise ont été optimisés afin de pouvoir à d'éventuels accidents par renversement. La partie proche de la cuve est lisse pour faciliter le nettoyage des coulées de cire qui se produisent lors de son utilisation.*

Alto / Height / Hauteur	90 mm	Tensión de alimentación / Supply voltage	230 V
Ancho / Width / Largeur	120 mm	Tension d'alimentation	
Fondo / Length / Longueur	145 mm	Consumo / Consumption / Consommation	30 W
Peso / Weight / Poids	0,6 kg	Recipiente / Container / Recipient	Ø 35 x 35

(L) 150 x (W) 120 x (H) 120 mm	0,630 kg
--------------------------------	----------



**R-100007**



**R-100008**

**ESPATULAS ELECTRONICAS PARA MODELAR CERA**  
**ELECTRONIC SPATULA FOR WAX MODELLING**  
*SPATULE ELECTRONIQUE DE MODELAGE DE LA CIRE*

Más información en Pág. 180  
More information in Pag. 180  
Plus information en Pag. 180



**R-100126**



**R-100123**

**CALENTADORES DE INMERSIÓN**  
**DIPPING HEATER**  
*RÉCHAUFFEUR DE CIRE À IMMERSION*

Más información en Pág. 181  
More information in Pag. 181  
Plus information en Pag. 181





**CALENTADOR DE CERA**  
**WAX HEATER**  
**RECHAUFFEUR DE CIRE**

**R - 080070**

El calentador de cera MESTRA está diseñado y estudiado para que preste en el laboratorio un servicio práctico y eficaz. Hemos prescindido de la colocación de elementos decorativos y superfluos en su parte frontal por darle mayor funcionalidad, ya que la acción de introducir y sacar la espátula ocasiona inevitables derramamientos de gotas de cera en dicha zona, lo que originaría deterioros en los elementos de control. El calentador de cera MESTRA va regulado a una temperatura de  $\pm 85^{\circ}\text{C}$  lo que le permite en 8 ó 10 minutos tener la cera licuada.

**The MESTRA wax heater is designed to provide practical, efficient service in the laboratory. No superfluous decorative elements are provided on its front. This makes it more functional, as drops of wax inevitably fall on this area when the spatula is being inserted and removed, which would damage the controls. The MESTRA wax heater is set for a temperature of around  $85^{\circ}\text{C}$ , which melts wax in 8 to 10 minutes.**

*Le réchauffeur de cire MESTRA a été conçu pour un service pratique et efficace en laboratoire. La partie frontale ne porte pas d'éléments décoratifs superflus, pour faire place à la fonctionnalité, étant donné que les opérations avec la spatule entraînent inévitablement des coulées de cire dans cette zone, pouvant endommager les éléments de contrôle. Le réchauffeur de cire MESTRA est ajusté à une température de  $\pm 85^{\circ}\text{C}$ , qui permet d'obtenir une cire liquide en 8 à 10 minutes.*

Alto / Height / Hauteur	60 mm	Alimentación Power supply Alimentation	230 V 50-60 Hz
Largo / Length / Longueur	140 mm	Enchufe tierra Earthing plug Prise de terre	
Ancho / Width / Largeur	150 mm	Consumo/ Rated power/ Consommation	60 W
Peso / Weight / Poids	1,1 kg		

(L) 215 x (W) 155 x (H) 64 mm 1,100 kg



**CALENTADOR DE CERA**  
**WAX HEATER**  
**RECHAUFFEUR DE CIRE**

**R - 080072**

Muy sencillo y fácil de usar. Basta con introducir una temperatura de funcionamiento y olvidarse. El control electrónico mantiene la temperatura programada con una precisión asombrosa mostrándola a través de un display luminoso. Su carcasa de plástico resistente y su teclado de membrana impiden que pueda filtrarse cera hacia el interior del aparato. La cuba está compartimentada en cuatro pozos independientes en los que se pueden calentar otros tantos tipos distintos de cera. El recubrimiento de teflón de la cuba facilita mucho la limpieza.

**Very simple and easy to use. Just enter an operating temperature, the electronic control system keeps the programmed temperature to a surprising degree of accuracy and shows it on an illuminated screen. Its strong plastic frame and membrane keypad stop wax from filtering inside the appliance. The tank is divided into four independent compartments so that as many different types of wax can be heated. The teflon coating of the tank makes cleaning operations easier.**

*D'emploi très facile. Il suffit d'introduire une température d'utilisation. Le contrôle électronique maintient avec une étonnante précision la température programmée affichée par un display lumineux. Sa structure de en plastique résistant et ses touches à membrane empêchent à la cire de s'infiltrer à l'intérieur de l'appareil. La cuve est compartimentée en quatre. On peut donc chauffer simultanément divers types de cire. Le revêtement en téflon de la cuve facilite son entretien.*

Alto / Height / Hauteur	70 mm	Alimentación Power supply Alimentation	230 V 50-60 Hz
Largo / Length / Longueur	114 mm	Temperatura / Temperature / Temperature	50-120 $^{\circ}\text{C}$
Ancho / Width / Largeur	192 mm	Potencia / Power / Puissance	120 W
Peso / Weight / Poids	1,1 kg		

(L) 250 x (W) 180 x (H) 90 mm 1,300 kg



**CALENTADOR DE CERA**  
**WAX HEATER**  
**RECHAUFFEUR DE CIRE**

**R - 080071**

Similar al R-080072, pero a diferencia de aquel dispone de un solo recipiente.

**Similar to R-080072, but unlike that has a single container.**

*Il est similaire au R-080072, mais avec un seul récipient*

Alto / Height / Hauteur	70 mm	Alimentación Power supply Alimentation	230 V 50-60 Hz
Largo / Length / Longueur	114 mm	Temperatura / Temperature / Temperature	50-120 $^{\circ}\text{C}$
Ancho / Width / Largeur	192 mm	Potencia / Power / Puissance	120 W
Peso / Weight / Poids	1,1 kg		

(L) 250 x (W) 180 x (H) 90 mm 1,100 kg

# Máquinas Machines Machines



## CARACTERÍSTICAS CHARACTERISTICS CARACTERISTIQUES

Altura / Height / Hauteur	146 mm
Ancho / Width / Largeur	240 mm
Fondo / Depth / Profondeur	193 mm
Peso / Weight / Poids	1,7 kg
Capacidad / Capacity / Capacité	1 l.
Tensión / Voltage / Tension	230 V. 50/60 Hz
Potencia / Power / Puissance	310 W
Rango Temp. / Temperature / Temperature	30-75 °C

(L) 300 x (W) 300 x (H) 200 mm	2,000 kg
--------------------------------	----------

## CALENTADOR DE PLACAS DE CERA WATER BATH RÉCHAUFFEUR DE PLAQUES DE CIRE

R-080078

Aparato muy útil en aquellas aplicaciones que precisan de un calentador que mantenga la temperatura del agua de manera precisa (polimerización de pequeños elementos; planchas de cera para la Toma de Registro Intraoclusares, etc.). Dispone de una cuba de 1 L. de capacidad máxima fabricada en acero inoxidable de fácil limpieza. La carcasa está construida en Poliuretano de alta Densidad, material muy resistente a los agentes químicos. El control de la temperatura del baño se realiza mediante un termostato electrónico que combina sencillez de manejo con una gran precisión en el mantenimiento de la temperatura programada. El margen de temperaturas va de los 30 a los 75 °C. Una potente resistencia de caldeo permite alcanzar la temperatura de consigna en pocos minutos.

**This machine is extremely useful when working with applications that need a water bath that keeps the water temperature precisely (polymerisation of little elements, wax sheets for biting registers, etc). It has a 1 litre stainless steel tank and it is easy to clean. The body is made in high density Polyurethane, resistant to chemical agents. Bath temperature control is made by an electronic thermostat easy to use and precise when keeping the programmed temperature. Temperature range is from 30 °C to 75 °C. A powerful heater allows reaching the set temperature in a few minutes.**

*Appareil très pratique pour les applications qui nécessitent un maintien précis de température (polymérisation de petits éléments, plaques de cire pour mordus etc.). Il dispose d'une cuve de 1 litre en acier inoxydable facile d'entretien. La carcasse est en polyuréthane de hautedensité, très résistant aux agents chimiques. Le contrôle de température du bain est réalisé par un thermostat électronique qui allie facilité d'emploi et grande précision dans le maintien en température programmée. La température peut se programmer de 30 à 75°C. Une résistance puissante permet d'atteindre la température requise en peu de temps.*



## CARACTERÍSTICAS CHARACTERISTICS CARACTERISTIQUES

Altura / Height / Hauteur	146 mm
Ancho / Width / Largeur	240 mm
Fondo / Depth / Profondeur	195 mm
Peso / Weight / Poids	1,7 kg
Capacidad / Capacity / Capacité	1 l.
Tensión / Voltage / Tension	230 V. 50/60 Hz
Potencia / Power / Puissance	310 W
Rango Temp. / Temperature / Temperature	30-100 °C

(L) 300 x (W) 300 x (H) 200 mm	2,000 kg
--------------------------------	----------

## CALENTADOR DE CERA (GRAN CAPACIDAD) HIGH CAPACITY WAX HEATER RÉCHAUFFEUR DE CIRE (GRANDE CAPACITE)

R-080076

Similar al Calentador de Placas de Cera R-080078, pero a diferencia de aquel, el control permite regular un rango de temperaturas más amplio y la cuba se encuentra teflonada. Con estas dos modificaciones, es posible mantener una considerable cantidad de cera fundida en la cuba, que puede emplearse en diferentes técnicas de laboratorio.

**Similar to the R-080078 Water Bath, but in this model the controls allow to regulate a wider range of temperatures and the tank is teflon coated. Thanks to these two modifications, you can keep a considerable amount of melted wax in the tank, ready to be used in different lab techniques.**

*Similaire au réchauffeur de cires dures R-080078, mais la commande permet de régler une gamme de températures plus large et le bac est en teflon. Avec ces deux modifications on peut maintenir une considérable quantité de cire fondue dans le bac, qui pourra être utilisée pour les diverses techniques du laboratoire.*

# Máquinas Machines Machines

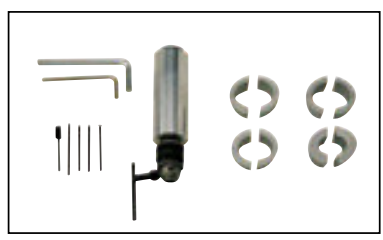
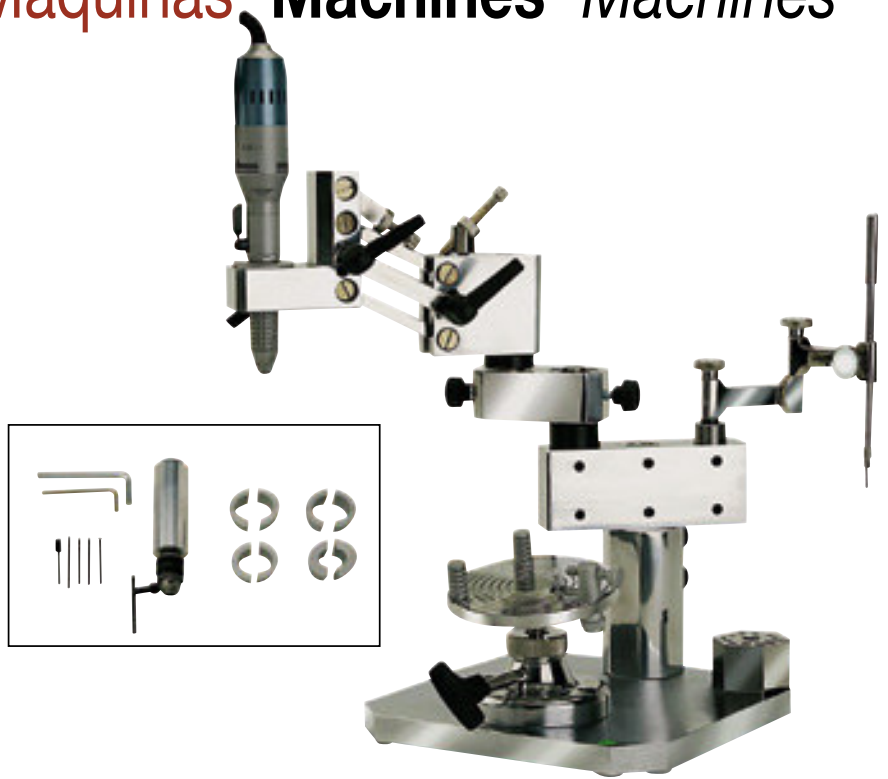

**SOPORTE FRESADOR - PARALELOMETRO V-3** R - 080410  
**MILLING SUPPORT - V-3 SURVEYOR**  
**SUPPORT MACHINE A FRAISER - PARALLELOMETRE V-3**

Elementos que incorpora:  
 Paralelómetro, Cuchilla para ceras,  
 Varilla analizante, Varillas con resalte de 0,25 - 0,50 - 0,75 mm.  
 2 Llaves allen.  
 5 Casquillos de acoplamiento de micromotores.  
 Porta brocas para sujeción de ataches.  
 Pieza de mano no incluida.

**Elements included:**  
**Parallelometer. Wax knife**  
**Analyser rod. Rods with 0,25, 0,5 and 0,75 ridges**  
**Leads, Allen wrench, 5 bushings for fitting different hand tools**  
**Drill hold**  
**Hand piece not included**

**Eléments incorporés:**  
**Paralléloètre, Couteau à cire**  
**Sonde d'analyse. Sondes à rebords de 0,25 - 0,50 - 0,75 mm.**  
**2 clés Allen, 5 bagues d'adaptation pour différents micromoteurs**  
**1 mandrin porte instruments, pour fixer les atachements**  
**Pièce à main non comprise**

**CARACTERISTICAS / CHARACTERISTICS**  
**CARACTERISTIQUES**

Alto <b>Height</b> <i>Hauteur</i>	<b>360 mm</b>
Ancho <b>Width</b> <i>Largeur</i>	<b>300 mm</b>
Largo <b>Length</b> <i>Longueur</i>	<b>520 mm</b>
Peso <b>Weight</b> <i>Poids</i>	<b>10,000 kg</b>

(L) 520 x (W) 300 x (H) 360 mm	11,000 kg
--------------------------------	-----------



**ESPATULA ELECTRONICA PARA PARALELOMETRO** R - 100006 A  
**ELECTRONIC SPATULA FOR PARALLELOMETRE** B ← MESTRA  
**SPATULE ELECTRONIQUE POUR PARALLELOMETRE** C

Con eje de fijación de 3, 2.35, 2 mm. de diámetro (indicar en el pedido qué diámetro se desea). Ideal para ser insertada en un paralelómetro, soporte de microfresado o instrumento similar y modelar con él piezas de cera. Se suministra junto con un completo juego de puntas y también con una caja de control electrónica que permite ajustar de manera precisa la temperatura de trabajo de la punta, visualizándola en un display digital.

**Ø 3, 2.35 or 2 mm fixing shaft (diameter to be chosen when ordering). Ideal to be fitted in a parallelometer, micro-drilling support or similar device for modelling wax pieces. It is factory supplied with a complete tip set and an electronic control box. The control box allows an accurate adjustment of the working temperature of the tip by showing it on the digital display.**

*Avec une tige de fixation de 3, 2,35 ou 2 mm de diamètre (préciser le diamètre lors de la commande). Insertion idéale sur un parallélisteur, une fraiseuse ou dérivé pour modeler la cire sur les modèles. La spatule est fournie avec un assortiment de pointes et avec un boîtier de contrôle électronique qui permet de régler très précisément la température de travail, indiquée sur le display digital.*

Tensión / <b>Voltage</b> / <i>Tension</i>	<b>230 V. 50/60 Hz</b>
Potencia / <b>Power</b> / <i>Puissance</i>	<b>12 W</b>
Rango temperatura / <b>Temperature</b> / <i>Temperature</i>	<b>50-200 °C</b>
Alto x ancho x fondo / <b>Height x width x depth</b> / <i>Hauteur x Largeur x Profondeur</i>	<b>65x75x120 mm</b>
Ø eje de fijación / <b>Fixing shaft</b> / <i>Tige de fixation</i>	<b>A 3 mm</b>
Paralelómetro / <b>Parallelometer</b> / <i>Paralleloetre</i>	<b>B 2 mm</b>
	<b>C 2,35 mm</b>
Altura adaptador / <b>Height of adaptor</b> / <i>Adaptateur hauteur</i>	<b>23 mm</b>
Peso control / <b>Weight of control box</b> / <i>Contrôle poids</i>	<b>0,650 kg</b>

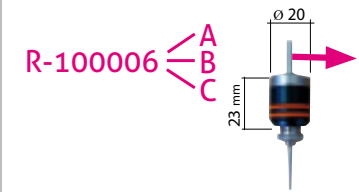

(L) 240 x (W) 180 x (H) 90 mm	1,000 kg
-------------------------------	----------



# Máquinas Machines Machines

MEZCLADORA DE VACIO KOALA  
**KOALA VACUUM MIXER**  
 MALAXEUR SOUS VIDE KOALA

R - 080520



**CARACTERISTICAS / CHARACTERISTICS / CARACTERISTIQUES**

Alto / Height /Hauteur	250 mm.
Ancho / Width /Largeur	310 mm.
Fondo / Depth /Profondeur	320 mm.
Peso / Weight /Poids	10 kg
r.p.m.	240 ↻
(L) 500 x (W) 470 x (H) 490 mm	13.000 kg

Dotada de un potente y robusto motorreductor con engranajes de nylon (menor ruido y fricción) y de una bomba de alto vacío de dos cuerpos, la batidora Koala permite el mezclado de revestimientos, escayolas y otros materiales. Mediante su control electrónico es posible introducir de manera rápida y cómoda el tiempo de funcionamiento y también seleccionar ciclos de sólo vacío, sólo batido ó batido + vacío. Con la tecla de programa se pueden definir ciclos de hasta 3 pasos, muy útiles cuando se trabaja con determinadas técnicas. La máquina se suministra con los anclajes precisos para montarla en pared y se incluyen dos tazas de 250 cc y 550 cc. También se encuentran disponibles como accesorios un brazo de sujeción de las tazas (Para la técnica de batido sin vacío) y una base para convertir la mezcladora en un modelo de sobremesa.

It is equipped with a powerful and solid step-down motor with nylon gears (less noise and friction), and a two bodies high vacuum pump. The Koala mixer makes mixing of investment, plaster, and other materials possible. Thanks to its electronic control it is possible to easily introduce the operating time and also to choose cycles of only vacuum, or mixing + vacuum. With the programme switch cycles up to 3 steps can be defined. These are very useful when working with certain techniques. This machine is supplied with all necessary anchorages in order to fit it to the wall and with two bowls of 250 cc and 550 cc. There are also other accessories available like a fastening arm for bowls for mixing without vacuum technique and a base that changes it into a table model.

Possède un puissant et robuste moto-réducteur équipé d'engrenages en nylon (moins de bruit et de friction, et une pompe à vide à double corps. Le malaxeur Koala permet le mélange de revêtements, plâtres et autres matériaux fluides. Grâce à son contrôle électronique il est possible de définir rapidement et facilement le temps de malaxage ainsi que de sélectionner la phase choisie mise sous vide seulement, malaxage sans vide, malaxage sous vide. Avec la touche programme on peut définir des cycles de 3 étapes convenant à différentes techniques. La machine est fournie avec des fixations précises pour la monter sur le mur et 2 bols de 250 cc et 550 cc. En accessoires optionnels: un bras de maintien du bol, (Pour la technique du malaxage sans vide) et un support pour le transformer en mélangeur sous vide de table.



El sistema de fijación de la batidora de vacío Koala a la pared o al soporte, garantiza un amarre firme y fiable. No se precisan herramientas especiales ni operaciones complejas para que la batidora quede lista para trabajar.

Koala Vacuum Mixer clamping device to the wall or to the base ensures a firm and reliable fixation. There is no need of special tools nor complex operations to place the machine and be ready to work.

Le système de fixation mural ou sur le support du malaxeur sous vide Koala garantit un ancrage ferme et fiable. Il n'est pas nécessaire d'avoir recours à des outils spéciaux ni à des opérations complexes pour que le malaxeur soit prêt à l'emploi.



R-080522

Otro accesorio indicado para aquellos usuarios que deseen emplear técnicas de batido sin vacío es el "brazo de sujeción de taza" (Ref. 080522). El sistema de brazo mantiene la taza unida al cuerpo de la batidora en ciclos de trabajo sin vacío. Es posible seleccionar la altura entre dos tamaños de taza distintos (250 cc./ 550 cc.) mediante un simple giro.

Another recommended accessory for those who use non-vacuum mixing techniques is the fastening arm (Ref. 080522). The arm system keeps the bowl joined to the mixing body when working in non-vacuum cycles. It is possible to select height between two different bowl sizes (250 cc./ 550 cc.) by just turning it.

Le bras de maintien du bol (Ref. 080522) est un accessoire pratique pour le technicien utilisant essentiellement la technique de malaxage sans vide. Le système du bras maintient le bol au corps du malaxeur lors des malaxages sans vide. La sélection de deux bols différents (250 cc./ 550 cc.) est aisée puisqu'il suffit d'une simple rotation de la base du bras.

# Máquinas Machines Machines



La batidora de vacío Koala cuenta con un filtro neumático tipo cartucho de alta eficiencia, que protege a los elementos mecánicos del polvo y la suciedad.

**Koala Vacuum Mixer has a high performance pneumatic cartridge type filter that protects mechanical elements against dust and dirt.**

*Le malaxeur sous vide Koala est pourvu d'un filtre pneumatique de type cartouche, de grande efficacité, protégeant les éléments mécaniques de la poussière et des salissures.*



La sustitución o limpieza del elemento filtrante resulta sencilla. El acceso es inmediato, y no es necesario desmontar la máquina o emplear ningún tipo de herramienta.

**Replacement or cleaning of filter is easy. Access is immediate and the machine does not have to be dismantled. No tool is needed.**

*Le remplacement ou le nettoyage de l'élément filtrant est très simple. L'accès est immédiat, il n'est pas nécessaire de démonter la machine ni même d'employer un outil quelconque.*



En caso de parada de la batidora de vacío por corte en la red de suministro eléctrico, es posible soltar la taza del cuerpo de la batidora (maniobra de emergencia), actuando manualmente sobre la válvula de descarga situada en la carcasa del filtro.

**In case the Vacuum Mixer stops due to electrical supply breaking, the bowl can be released from the mixing body (emergency manoeuvre), pressing the unloading valve on the filter casing.**

*Dans le cas d'un arrêt dû à une coupure d'électricité, il est possible d'extraire le bol du malaxeur (à ne faire qu'en cas d'urgence). Il faut agir manuellement sur la valve d'échappement située sous le corps du filtre.*

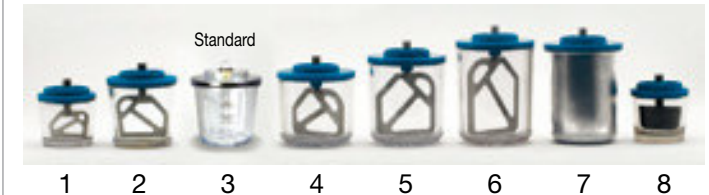

**SOPORTE SOBREMESA MEZCLADORA DE VACÍO R - 080521**  
**BASE FOR VACUUM MIXER**  
**SUPPORT POUR LE MALAXEUR KOALA**

Soporte que convierte a la batidora Koala en un modelo de sobremesa. Lleva agujeros a 3 niveles diferentes para anclar la máquina a la altura deseada.

**This base changes the Koala Mixer into a table model. It has holes at 3 different heights so the Koala can be placed at the height that best suits the user.**

*Support transformant le malaxeur Koala en modèle de table. Trous d'ancrage pour trois hauteurs différentes.*

#### DIMENSIONES / DIMENSIONS / DIMENSIONS

Alto / Height / Hauteur	560 mm.
Ancho / Width / Largeur	360 mm.
Fondo / Depth / Profondeur	400 mm.
Peso / Weight / Poids	9 kg

(L) 600 x (W) 420 x (H) 440 mm	10,000 kg
--------------------------------	-----------

**TAZAS PARA MEZCLADORAS DE VACÍO**  
**BOWLS FOR VACUUM MIXERS**  
**BOLS POUR MALAXEUR SOUS VIDE**

La batidora de vacío Koala cuenta con la gama de tazas de batido más amplia del mercado, con capacidades de 250 cc.; 550 cc.; 750 cc.; 1.000 c.c.; 1.250 c.c.; y 230 cc. (especialmente diseñada para batido de alginatos), todas ellas fabricadas en policarbonato transparente de alta resistencia. R-080529 A. Inox.

**Koala Vacuum Mixer has one of the largest range of bowls available in the market, with capacities of 250 cc.; 550 cc.; 750 cc.; 1.000 c.c.; 1.250 c.c.; and 230 cc. (specially designed for alginate mixing). All of them are made in resistant clear polycarbonate. R-080529 Stainless steel.**

*Le malaxeur sous vide Koala compte la gamme de bols à pâte la plus fournie du marché avec des capacités de 250 cc.; 550 cc.; 750 cc.; 1.000 c.c.; 1.250 c.c.; et 230 cc. (spécialement conçue pour l'alginate), Elles sont toutes fabriquées en poly carbonate transparent de haute résistance. R-080529 A. Inox.*

#### CARACTERÍSTICAS / CHARACTERISTICS / CARACTERISTIQUES

Taza / bowl / bol	Referencia	Ø	↕	
1 250 cc	R-080523	93	92	0,374 kg
2 550 cc	R-080524	113	112	0,354 kg
3 550 cc Standar	R-080524-P	113	112	0,207 kg
4 750 cc	R-080525	127	129	0,732 kg
5 1.000 cc	R-080526	127	154	0,824 kg
6 1.250 cc	R-080527	127	175	0,909 kg
7 1.250 cc A. Inox.	R-080529	127	168	0,737 kg
8 230 cc. (especial alginato)	R-080528	93	92	0,400 kg

# Máquinas Machines Machines

MEZCLADORA DE VACIO IRIS 2  
**IRIS 2 VACUUM MIXER**  
 MALAXEUR SOUS VIDE IRIS 2

R - 080516  
 Evolution R - 080517  
 Advanced R - 080518



R-080518

R-080516

R-080517

R-080519

7,500 kg

650 mm

250 mm

270 mm

Pie de sujeción opcional.  
**Optional support**  
 Pied sur table en option.



Conforms to UL Std. 61010-1.  
 Cert. to CSA-22.2 No. 61010-1-12.

(L) 270 x (W) 260 x (H) 720 mm 8,000 kg

Económica y práctica batidora de vacío. Basta con colocar la taza y pulsar el botón de accionamiento para comenzar el batido. En unos segundos, la mezcla estará lista. Con tres versiones distintas disponibles, no hay problema en encontrar el modelo que mejor se adapta a nuestras necesidades. A pesar de las diferencias, todas las versiones comparten la misma estructura motor-bomba-chasis —de contrastada solidez y fiabilidad—, diferenciándose sólo en el sistema de control.

**Economical and useful vacuum mixer. Just place the bowl and press the operation key and the mixer will start up. In a few seconds the mixture will be ready. As there are three versions available, you will find the model that best suits your needs. Despite the differences in their control system, all the versions share the same engine-pump-chassis structure —of well known solidity and reliability.**

*Malaxeur sous vide, économique et pratique. Il suffit de présenter le bol et d'appuyer sur le bouton de marche pour commencer le malaxage. En quelques secondes, le mélange est prêt. Avec trois versions différentes disponibles, vous pourrez trouver le modèle qui s'adapte le mieux à vos besoins. Malgré quelques différences, toutes les versions ont la même structure moteur-pompe-chassis —de grande solidité et fiabilité— la seule différence étant le système de commande.*

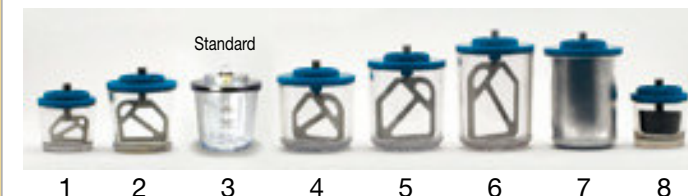

## CARACTERÍSTICAS / CHARACTERISTICS / CARACTERISTIQUES

Altura / Height / Hauteur	350 mm	giro / spin rotation	
Ancho / Width / Largeur	155 mm		
Fondo / Depth / Profondeur	205 mm		
Peso / Weight / Poids	4,8 kg		
Alimentación / Voltage / Alimentation	230 V. 50/60 Hz		
Rango de tiempos / Time range / Minuterie	R-080516	0/120"	
Rango de tiempos / Time range / Minuterie	R-080517	0/300"	
Rango de tiempos / Time range / Minuterie	R-080518	0/300"	
RPM	IRIS 2 R-080516	240	
RPM	IRIS 2 Evolution R-080517	100-400	
RPM	IRIS 2 Advanced R-080518	100-400	
Potencia / Power / Puissance		100 W	

(L) 520 x (W) 300 x (H) 360 mm 7,000 kg



# Máquinas Machines Machines



La familia IRIS cuenta con tres modelos: Iris II, de funcionamiento sencillo; Iris II Evolution, máquina de altas prestaciones; e Iris II Advanced, sofisticada batidora que incorpora múltiples funciones programables. Todos los modelos tienen un atractivo diseño que además combina practicidad y ergonomía.

**The IRIS family consists of three models: the IRIS II, a simple operation mixer; the IRIS II Evolution, a high performance mixer; and the IRIS II Advanced, a sophisticated mixer which can program and perform multiple functions. All the models have an attractive, practical and ergonomic design.**

*La famille IRIS offre trois modèles: Iris II, d'un fonctionnement aisé; Iris II Evolution, un appareil à très hautes prestations; et Iris II Advanced, un malaxeur innovant avec de nombreuses fonctions programmables. Tous les modèles ont un design attrayant, ils sont pratiques et ergonomiques.*



La maniobra de acople de la taza a la máquina resulta cómoda y suave. Para liberarla, sólo hay que presionar un botón fácilmente accesible.

**The bowl is comfortably and smoothly coupled to the machine. To release the bowl, just press an easily accessible button.**

*L'opération du couplage du bol au malaxeur est simple et tout en douceur. Pour libérer le bol, il suffit d'appuyer sur un bouton très accessible.*



La principal característica de la batidora Iris II es su sencillez. Basta con colocar la taza, y seleccionar el tiempo de batido. La máquina ejecutará el ciclo sin más demora. Por su parte, la versión Evolution, está dotada de un control electrónico que permite regular, además del tiempo de funcionamiento, la velocidad de giro entre las 100 y las 400 rpm. El modelo Advanced incluye a parte de estas funciones, la posibilidad de programar tiempos de pre-vacío, pre-batido, función turbo, post-vacío, alarmas, inversión de giro... etc. Con estas características, es posible optimizar el batido en el amplio abanico de materiales presentes en el mercado: revestimiento, escayolas tipos II, III, IV.

**The main feature of the Iris II mixer is its simplicity. Just place the bowl, and select the mixing time. The machine will perform the cycle immediately. The Evolution model has electronic controls which allow adjusting the operation time and the rotation speed between 100 and 400 rpm. The Advanced model, apart from these functions, allows programming pre-emptying and pre-mixing times, turbo function, post-emptying time, alarms, rotation reversing... With these features the mixing can be optimized using the wide range of materials in the market: coatings, type II, III, IV plasters.**

*La principale caractéristique du malaxeur Iris II est sa simplicité. Il suffit de mettre le bol et sélectionner le temps du mélange. La machine exécutera le cycle immédiatement. D'autre part, la version Evolution, est équipée d'une commande électronique permettant de régler le temps de fonctionnement, la vitesse de rotation, entre 100 et 400 T/min. Outre ces fonctions, le modèle Advanced permet de programmer le temps de pré vide, pré mixage, la fonction turbo, le post-vide, les alarmes, l'inversion de la rotation, etc. Avec ces caractéristiques, on pourra adapter le mixage à l'ample gamme de matériaux présents sur le marché: revêtement, plâtres types II, III, IV...*



El control electrónico de las versiones Evolution y Advanced, permite el diseño, grabación y uso de programas configurables por el usuario. A esta funcionalidad, hay que añadir la posibilidad de programación de alarmas —y muchas otras funciones— del modelo Advanced. La comodidad no debe estar reñida con las prestaciones.

**The electronic controls in the Evolution and Advanced models allow the user to design, store and use his own programs. Besides, in the Advanced model the electronic controls can program different alarms and many other functions. Comfort and performance need not be at odds.**

*La commande électronique des versions Evolution et Advanced, permet d'élaborer le dessin, de garder et d'utiliser des programmes qui peuvent être configurés par l'utilisateur. À cette fonctionnalité, il faut ajouter la possibilité de programmer des alarmes, ainsi qu'un grand nombre de fonctions du modèle Advanced. La facilité d'utilisation va de pair avec les prestations.*



Los 3 modelos se suministran con los elementos necesarios para su fijación en la pared. También se encuentra disponible un pie de sujeción. Las batidoras Iris 2, 2 Evolution y 2 Advanced se suministran de serie con una taza de 550 cc. Sin embargo, se encuentran disponibles una amplia variedad de tazas capaces de adaptarse a todas las necesidades:

**Both models are factory supplied with all the necessary elements to fix them to the wall. A stand is also available. The Iris 2 mixers are factory supplied with a 550 cc bowl. However, there is a wide range of bowls available to adapt the mixers to all sort of needs.**

*Les deux modèles sont équipés des éléments nécessaires pour une fixation murale. Les malaxeurs Iris sont fournis en série avec un bol de 550 cc. Cependant une large gamme de bols sont proposés par MESTRA. Elle permet de s'adapter à tous les besoins du laboratoire ou du cabinet dentaire:*

# Máquinas Machines Machines

MEZCLADORA DE GELATINA "ANETO"  
 "ANETO" GELATINE MIXER  
 MÉLANGEUR DE GÉLATINE "ANETO"

R- 080511

Inox





Atractiva y fiable gelatinadora dotada de los más modernos avances: calentamiento de la cuba mediante resistencia lateral e inferior, lo que impide que se queme la gelatina por exceso de temperatura; sistema de transmisión, que permite un funcionamiento extremadamente suave y silencioso; carcasa libre de óxido fabricada en Acero Inoxidable y poliuretano; alta capacidad (cuba de 7 litros); control electrónico de última generación con múltiples ajustes... Una completa máquina diseñada para funcionar sin problemas durante muchos años.

**Attractive and reliable gel mixer featuring state-of-the-art technology: tank heating by lateral and bottom resistors, which prevents gel from burning because of too high temperatures; belt driven system which allows an extremely smooth and silent operation; oxide free casing, made of stainless steel and polyurethane; high capacity (7 litre tank); state of the art electronic controls allowing multiple adjustments... A complete machine designed to work without problems for many years.**

*Attrayante et fiable cette gélatineuse est dotée des avances les plus modernes: réchauffement du bac à l'aide d'une résistance latérale et inférieure, pour éviter que la gélatine ne brûle à cause de la température; système de transmission, permettant un fonctionnement extrêmement doux et silencieux; le corps est composé en acier inoxydable et en polyuréthane; grande capacité (bac de 7 litres); commande électronique de dernière génération avec un grand nombre d'ajustages... une machine conçue pour fonctionner sans problèmes pendant très longtemps.*

**MEDIDAS EXTERIORES Y CARACTERISTICAS TECNICAS**  
**OUTSIDE DIMENSIONS AND TECHNICAL CHARACTERISTICS**  
**MESURES EXTERIEURES ET CARACTERISTIQUES TECHNIQUES**

Alto / <b>Height</b> / Hauteur	465 mm
Ancho / <b>Width</b> / Largeur	330 mm
Fondo / <b>Length</b> / Fond	385 mm
Peso / <b>Weight</b> / Poids	14 kg
Tensión de alimentación con toma a tierra <b>Supply voltage, with earth connection</b> Tension d'alimentation, avec prise de terre	230 V 50-60 Hz
Consumo aprox. / <b>Consumption</b> Consommation approximative	650 W
Velocidad rpm. / <b>r.p.m.</b> / Vitesse rpm.	100
Capacidad / <b>Capacity</b> / Capacité.	7 l.

 (L) 510 x (W) 480 x (H) 660 mm  18,000 kg





## El enfriamiento.

Si partiendo de gelatina sólida deseamos obtener gelatina lista para verter en el menor tiempo posible, es fácil entender que tan importante como un calentamiento rápido es un enfriamiento también rápido. En este sentido, el equipo de técnicos de **MESTRA** ha realizado una elegante labor de diseño: la potencia del sistema de ventilación se ha duplicado en relación al modelo GEL-BAT 6, al tiempo que un cuidadoso diseño del circuito de extracción del aire caliente permite obtener gelatina en estado óptimo de vertido en un tiempo record. Concretamente, para idéntica cantidad de gelatina los tiempos de ciclo se han reducido en casi un 35 % con relación a los empleados en la GEL-BAT 6.

## The Cooling

If we want to obtain ready-to-pour gel from solid gel in the shortest possible time, it is easy to understand that a quick cooling is as important as a quick heating. The engineer team in **MESTRA** has carried out a smart design work: the power of the ventilation system has been doubled compared to the GEL-BAT 6 model, and the design of the hot air extracting system allows to obtain gel in an ideal pouring state in a record time. In fact, for a given amount of gel, the cycle time has been reduced almost a 35% compared to the time in the GEL-BAT 6 model.

## Le refroidissement

en partant d'une gélatine solide on souhaite obtenir une gélatine prête à l'emploi le plus rapidement possible, il faut un réchauffement et un refroidissement rapides. Pour ce faire, l'équipe technique **MESTRA** a réalisé un excellent travail de conception: la puissance du système de ventilation a été multiplié par rapport au modèle GEL-BAT 6, et le nouveau circuit d'extraction de l'air chaud permet d'obtenir une gélatine prête à la coulée en un temps record.

Concrètement, pour la même quantité de gélatine les temps de cycle ont été réduits de presque 35% par rapport à ceux du modèle GEL-BAT 6



Grifo de sencillo accionamiento. Está fabricado con termoplásticos antiadherentes.

**Easily operated tap. Made of non-stick thermo-plastics**

Un pratique robinet fabriqué avec des thermoplastiques anti-adhérents.



## El arranque en frío

La cadena cinemática motor/transmisión/aspas de la gelatinadora **ANETO**, ha sido dimensionada pensando en esta maniobra. El motor se encuentra protegido por el control que parametriza con precisión intensidad, velocidad y par durante el arranque, impidiendo que movimientos bruscos puedan provocar averías o accidentes. También se han previsto elementos elásticos de alivio intercalados entre las diferentes piezas. Este tipo de prevención es una excelente garantía para una larga vida del grupo mecánico de la máquina.

## The cold start

The "motor/transmission/blades" cinematic string of the **ANETO** gel mixer has been sized bearing in mind this operation: The controls protect the motor, and set the exact parameters (intensity, speed and torque) during the start and prevent sudden movements that might cause damages or accidents. In addition, elastic relief-elements have been placed between the different pieces. Such a prevention guarantees a long working life of the mechanical elements of the machine.

## Le démarrage à froid

La chaîne cinématique moteur/transmission/pales de la machine à gélatine **ANETO** a été dimensionnée en tenant compte de cette manœuvre. Le moteur est protégé par la commande qui paramètre avec précision l'intensité, la vitesse et le couple pendant le démarrage, empêchant les mouvements brusques susceptibles de provoquer des pannes ou des accidents. Des éléments élastiques de réduction intercalés entre les différentes pièces ont également été prévus. Ce type de prévention est une excellente garantie pour une longue vie du groupe mécanique de l'appareil.



La tapa de cierre, acciona un sensor de seguridad que evita el funcionamiento del motor y de la resistencia, mientras está abierta.

**The sealing lid triggers a safety sensor that prevents the operation of the engine and the resistor while the lid is open.**

Le couvercle entraîne un

capteur de sécurité qui évite le fonctionnement du moteur et de la résistance, quand il est ouvert.

Cuba de 7 litros de capacidad fabricada en acero inoxidable.

**7 litre tank made of stainless steel**

Cuve 7 litres en acier inoxydable



## El control

De nada sirven sofisticaciones como las que acabamos de describir, si no se mantiene un riguroso dominio sobre las mismas. Por eso el control electrónico juega un papel decisivo en el buen funcionamiento de la máquina. El movimiento del motor se encuentra completamente parametrizado, de manera que tanto arranques, paradas, esfuerzos y sobreesfuerzos se chequean cada pocas milésimas de segundo, obteniendo un movimiento controlado que en ningún momento fuerza el sistema de transmisión.

Esto se traduce en un funcionamiento suave y una excelente durabilidad y vejez de la máquina. La temperatura también se controla de forma precisa para coordinar el calentamiento de las dos resistencias de la manera más eficiente: los calentamientos se realizan a la máxima velocidad posible para no quemar la gelatina y los enfriamientos de manera muy rápida para completar el ciclo en el menor tiempo posible. Al fin y al cabo, el secreto para conseguir un funcionamiento impecable de la máquina se encuentra en combinar con sabiduría batido y calentamiento. Ni que decir tiene que además de gobernar estos dos importantes parámetros, el control de la gelatinadora **ANETO** también cuenta con otras interesantes características: programación de rampas y descensos en el ciclo, programación de tiempos de espera, control sinóptico del ciclo, memorias de programas, alarmas, etc. Un conjunto de herramientas fácilmente configurables que permiten adaptar la máquina a los gustos y necesidades del usuario.

## The controls

The sophisticated features described above are completely useless if they are not strictly controlled. Hence the decisive role of the controls in the good operation of the machine. The motion of the engine is completely monitored: the starts, stops, stresses and overloads are checked every few thousandths of second, and the resulting controlled motion never forces the transmission system. And this turns into a smooth operation and a long and excellent working life of the machine. The temperature is also thoroughly controlled to co-ordinate the heating of the two resistors as efficiently as possible: the heating takes place at the highest possible speed for the gel not to get burnt, and the cooling takes place very quickly to finish the cycle in the shortest possible time. After all, the secret to achieve an impeccable operation of the machine lies in wisely combining the mixing and the heating. Needless to say, apart from monitoring these two important parameters, the controls of the **ANETO** gel mixer perform many other important functions: programming of gradients and drops in the cycle, programming the waiting times, synoptic control of the cycle; programme storage; alarms, etc. All these tools are easy to configure, and help adapt the machine to the user's likes and needs.

## La commande

Les équipements sophistiqués que nous venons de décrire ne servent à rien si l'on ne les domine pas rigoureusement. C'est pourquoi la commande électronique a un rôle décisif pour le bon fonctionnement de l'appareil. Le mouvement du moteur est totalement paramétré et les démarrages, les arrêts, les efforts sont vérifiés toutes les millièmes de seconde, pour un mouvement contrôlé sans jamais forcer le système de transmission. Ceci permet un fonctionnement souple et une excellente durée de vie de l'appareil. La température est également contrôlée d'un mode précis pour pouvoir coordonner la chauffe des deux résistances le plus efficacement : les réchauffements se font à la vitesse la plus haute possible, pour ne pas brûler la gélatine et les refroidissements se font très rapidement pour réaliser le cycle au plus tôt. Pour un fonctionnement optimal de l'appareil il faut combiner le mélange et le réchauffement. Outre le domaine de ces deux importants paramètres, le contrôle de la machine à gélatine **ANETO** possède également d'autres importantes caractéristiques: la programmation des rampes et de la baisse du cycle, la programmation du temps d'attente, le contrôle synoptique du cycle, les mémoires des programmes, les alarmes, etc. Un ensemble d'outils qui se configure très facilement et qui permettent d'adapter l'appareil aux besoins de l'utilisateur.



GEL BAT - 6  
GEL BAT - 6  
GEL BAT - 6

R- 080510

Inox



La mezcladora de gelatina MESTRA, está construida en Acero Inoxidable. Su microprocesador de control permite al usuario un amplio abanico de posibilidades, tales como establecer un horario pre programado en el tiempo, para que la gelatina esté a la temperatura idónea para su vertido. Ejem. si estamos a las 7 h. PM, y queremos que la gelatina esté lista para verter a las 8 h. AM, solo tendremos que programar en el control 8 AM, para que la gelatina esté dispuesta. También podemos pasar de temperatura de vertido C -1 (95°C-75°C) a temperatura de mantenimiento C-2 (65°C -35°C) ó viceversa, solamente apretando un pulsador. Su motor reductor es de un gran par, lo que permite con la cuba llena (troceada la gelatina) arrancar sin dificultad. Incorpora todos los elementos de seguridad que establece el mercado CE tales como:

- Relé térmico de motor.
- Sonda de sobrecalentamiento.
- Micro de puerta.
- Fusible general del equipo.

**MESTRA gelatine mixer, made of stainless steel. The control microprocessor provides the user with a wide range of options, such as that of preprogramming gelatine temperature for a given time. Example if it is 7:00 pm, and we want the gelatine to be ready for pouring at 8:00 am, all we have to do is program "8 am" on the control. Also we can change from pouring temperature C-1 (75°C - 95°C) to maintenance temperature C-2 (35°C - 65°C), or vice versa, simply by pressing the button. Because its torque is high, the geared motor can be easily started even if the tank is full (the gelatine cut into pieces).**

It has all safety features required by the CE mark, including:

- Motor thermal relay
- Overheating probe
- Door micro
- Main fuse

*Le mélangeur de gélatine MESTRA est en acier inoxydable. Son microprocesseur de contrôle offre à l'utilisateur un grand éventail de possibilités, comme par exemple, établir un horaire pré-programmé, afin que la gélatine soit à la bonne température pour être versée. Ex.; Lorsqu'il est 19.00 H et que l'on souhaite que la gélatine soit prête à être versée a 8.00 H, il faudra programmer 8 A.M. sur la commande. On pourra également passer de la température de mélange C-1 (95° C-75° C) a la température de maintient C-2 (65° C-35° C) ou vice versa, simplement en appuyant sur un bouton. Le moteur a reducteur a un grand couple, ce qui permet de démarrer facilement lorsque la cuve est pleine de gélatine en morceaux. Le mélangeur est équipé de tous les éléments de sécurité CE:*

- relais thermique du moteur
- sonde de surchauffe
- micro porte
- fusible général de l'équipement



Chasis fabricado en Acero Inoxidable.  
**Stainless steel frame.**  
 Châssis fabriqué en acier inoxydable.

**MEDIDAS EXTERIORES Y CARACTERISTICAS TECNICAS**  
**OUTSIDE DIMENSIONS: TECHNICAL CHARACTERISTICS**  
**MESURES EXTERIEURES CARACTERISTIQUES TECHNIQUES**

Alto / <b>Height</b> / <i>Hauteur</i>	500 mm
Ancho / <b>Width</b> / <i>Largeur</i>	320 mm
Fondo / <b>Length</b> / <i>Longueur</i>	320 mm
Peso / <b>Weight</b> / <i>Poids</i>	15 kg
Tensión de alimentación con toma a tierra <b>Supply voltage with earth connection</b> <i>Tension d'alimentation, avec prise de terre</i>	230 V 50-60 Hz
Consumo aprox. / <b>Consumption</b> <i>Consommation approximative</i>	700 W
Velocidad / <b>speed</b> / <i>Vitesse</i>	70 rpm. a 50 Hz. 84 rpm. a 60 Hz.
Capacidad / <b>Capacity</b> / <i>Capacité.</i>	6 l.

(L) 600 x (W) 420 x (H) 440 mm	18,000 kg
--------------------------------	-----------



Grifo de sencillo accionamiento.  
 Está fabricado con termoplásticos antiadherentes.

**Easy-to-use tap made of non-stick thermoplastic.**

*Robinet verseur à utilisation simple.  
 Fabriqué enthermoplastique anti-adhérent.*

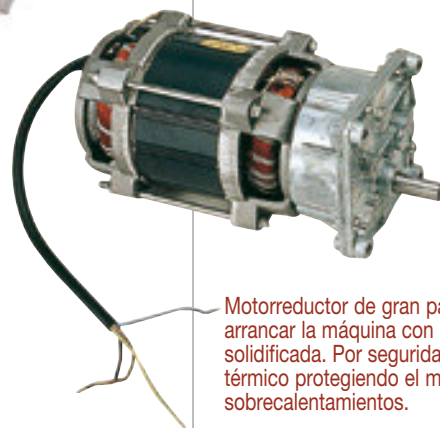

Motorreductor de gran par, permite arrancar la máquina con la gelatina solidificada. Por seguridad, dispone de relé térmico protegiendo el motor contra sobrecalentamientos.

**Its high-torque gear-motor enables the unit to start up with solidified gel. A heat relay safety system protects the motor against overheating.**

*Couple du moteur important, permet de démarrer la machine avec la gélatine solidifiée. Par mesure de sécurité la machine dispose d'un relais thermique qui protège le moteur contre la surchauffe.*



Por la inclinación y reparto de sus aspas conseguimos un mezclado homogéneo de la gelatina.

**Vane inclination and distribution designed for even gel mixing.**

*Pales du bras mélangeur disposées et orientées pour une bonne homogénéité de la gélatine.*



Cuba de 6 litros de capacidad fabricada en Acero Inoxidable.

**6-litre stainless steel tank.**

*Cuve de 6 litres en acier inoxydable.*



La tapa de cierre, acciona un interruptor de seguridad que evita el funcionamiento del motor y de la resistencia, mientras esté abierta.

**A safety switch prevents the motor and heating element from working while the lid is open.**

*Un interrupteur de sécurité arrête le fonctionnement du bras mélangeur et de la résistance lorsque le couvercle est ouvert.*



Ventilación forzada de enfriamiento de la cuba, al alcanzar la consigna C1.

**Forced-draught tank cooling on reaching setting C1.**

*Ventilation forcée pour le refroidissement de la cuve lorsque celle-ci a atteint la température C1.*



# Máquinas Machines Machines

HORNOS DE PRECALENTAMIENTO  
 PRE-HEATING FURNACES  
 FOURS DE CHAUFFE

HP-25 R-080142  
 HP-50 R-080144  
 HP-100 R-080148



HP-100

HP- 50

HP- 25

El chasis de mufla de la familia HP está construido íntegramente en acero inoxidable, material muy resistente a la degradación térmica y de fácil limpieza.

**HP family muffle chassis is entirely made of stainless steel, heat degradation resistant material and easy to clean.**

*Le châssis des moufles de la famille HP est construit entièrement en acier inoxydable, matériau très résistant à la dégradation thermique et facile d'entretien.*



Familia de hornos de precalentamiento de muy elevado rendimiento formada por tres modelos diferentes con capacidades de 2,5; 5; y 10 L. de capacidad de mufla. Se encuentran fabricados en Acero Inoxidable, que es el material que mejor soporta los extraordinarios requerimientos térmicos a los que se ven sometidos este tipo de aparatos. La elevada calidad de la mufla permite una duración excepcional, incluso trabajando de continuo a temperaturas cercanas a los 1100 °C. En caso de rotura del termopar, el control electrónico lo anuncia. Este elemento resulta económico y fácil de sustituir por el propio usuario.

Por su parte, el control electrónico admite la programación de ciclos constituidos por múltiples parámetros, pudiéndose definir rampas y mesetas con temperaturas, tiempos, calentamiento en grados por minuto, °C. También es posible almacenar en memoria hasta un total de 20 programas diferentes. El horno se suministra con una bandeja cerámica.

**Extremely high performance pre-heating furnace family, composed of three models with different muffle capacity (2.5, 5 and 10 litres). Made of stainless steel, the most convenient material for the extraordinary thermic requirements this kind of devices has to bear. The high quality of the muffle ensures an exceptionally long working life, even when continuously working at temperatures near 1100 °C. When the thermocouple fails, the electronic control will announce it. This element is very economical and easy to replace by the user himself. On the other hand, the electronic control allows you to programme cycles composed of multiple parameters; you can define ramps and set point temperatures, times, heating in degrees per minute, °C. The memory can store up to twenty different programmes. The furnace is factory supplied with a ceramic tray.**

*Gamme de fours de chauffe à haut rendement composée de trois modèles de différente capacité de mufla: 2,5l, 5l et 10 l. Fabriqués en acier inoxydable à même de répondre aux contraintes thermiques exigées par un emploi fréquent. La qualité du moufle assure sa grande longévité, même soumis à une utilisation intensive à des températures proches de 1100 °C. La panne de la sonde thermique est signalée par un message sur l'écran. Vet élément est facilement remplaçable par l'opérateur.*

*Le contrôle électronique permet la programmation de cycles permettant le réglage de multiples paramètres (montée en température, temps de maintien etc.) Il est possible de mettre en mémoire jusqu'à 20 programmes différents.*

*Le four est fourni avec une console support des cylindres.*





La mufla está fabricada en material cerámico con las resistencias de caldeo arrolladas a lo largo de las caras superior, inferior y laterales. Se consigue así una distribución de temperaturas uniforme en el interior. Las caras exteriores de la mufla se encuentran aisladas térmicamente con un recubrimiento de silicato de zirconio.

**The muffle is made in ceramic material with heaters wrapped along the upper, lower and on both sides. This way, there is a uniform interior distribution of temperatures. The exterior sides of the muffle are thermally insulated by zirconium silicate.**

*Le moufle est fabriqué en matériel céramique avec des résistances de chauffe roulées dans les parties latérales inférieure et supérieure du moufle. On obtient ainsi une homogénéisation de la température à l'intérieur du moufle. Les parties extérieures du moufle sont isolées thermiquement par un recouvrement à base de silicate de zirconium.*

	HP 25	HP 50	HP 100
Alto / Height / Hauteur	465 mm	500 mm	525 mm
Ancho / Width / Largeur	335 mm	375 mm	440 mm
Fondo / Length / Longueur	340 mm	405 mm	490 mm
Peso / Weight / Poids	30 kg	40 kg	57 kg
Tensión de alimentación / Supply voltage Tension d'alimentation	230 V	230 V	230 V
Potencia del horno / Rated power Puissance du four	1.500 W	2.000 W	3.000 W
Temperatura máxima limitada a / Maximum temperature Température maximale	1.100 °C	1.100 °C	1.100 °C
<b>MEDIDA DE LA MUFLA / MUFFLE DIMENSIONS / MESURES DU MOUFLE</b>			
Alto / Height / Hauteur	100 mm	117 mm	149 mm
Ancho / Width / Largeur	155 mm	180 mm	234 mm
Largo / Length / Longueur	155 mm	225 mm	300 mm
Capacidad en l. / Capacity l. / Capacité l.	2,7	4,8	10,6
Nº cilin. 80 Ø / Nº c 80 Ø / Nº c 80 Ø	2-3	4-6	8-12
Tubo salida / Outlet / Tuyau de sortie	Ø 38 mm		
(L) 700 x (W) 540 x (H) 730 mm	38 kg	49 kg	67 kg

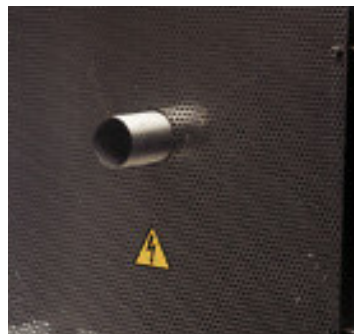

El flujo de gases en el interior de la mufla está minuciosamente estudiado. En la puerta se encuentra un orificio de entrada de aire, y en la parte posterior un tubo de ventilación, ambos con secciones calibradas. De esta manera se consigue renovar el aire en el interior sin reducir el rendimiento térmico del horno ni originar diferencias de temperaturas en la mufla.

**Gas flow inside the muffle has been carefully studied. There is an air inlet at the door and a ventilation pipe at the back, both with calibrated sections. This way air inside the muffle is renovated without reducing thermal efficiency of the oven nor producing temperature differences.**

*Le flux des gaz à l'intérieur du moufle est minutieusement étudié. Sur la porte se trouve un orifice permettant à l'air d'entrer, et dans la partie postérieure un tube permettant la ventilation, les deux sections étant calibrées. Ainsi, une rénovation de l'air est possible sans réduire le rendement thermique du four ni provoquer des disparités dans la température.*

Base interna del horno:  
Furnace internal base:  
Dimensions du plateau interne du four:

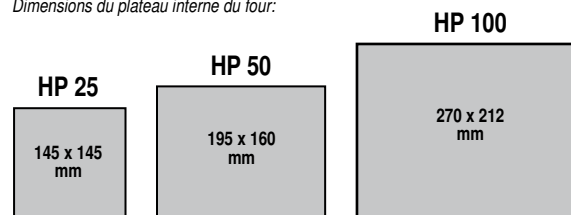

Una práctica toma de corriente permite el funcionamiento sincronizado del horno junto a una unidad de extracción. Pudiéndose programar su desconexión automática entre los 75° C y los 850° C. Cuando la temperatura se encuentra por encima de los 850° C, el control desconecta automáticamente la alimentación de la toma.

**A practical socket allows the synchronised operation of the oven together with an extraction unit. Automatic disconnection can also be programmed between 75° C and 850° C. When temperature is over 850° C, the control automatically disconnects the power supply.**

*Une pratique prise de courant permet le fonctionnement synchronisé du four couplé à une unité d'extraction, la déconnexion automatique pouvant être programmée entre 75°C et 850°C. Lorsque la température atteint les 850° C, le contrôle déconnecte automatiquement l'alimentation de la prise.*



El sistema de cierre de puerta mediante imán resulta práctico y sencillo. Un sensor de seguridad detecta la apertura de la puerta, desconectando las resistencias mientras permanece abierta.

**Magnetic closing system is easy and simple. A safety sensor detects door opening, and disconnects heaters while it is opened.**

*Le système de fermeture grâce à un aimant est simple et pratique. Un capteur de sécurité détecte l'ouverture de la porte du four et déconnecte les résistances pendant toute la durée de l'ouverture.*

HORNOS DE PRECALENTAMIENTO  
PRE-HEATING FURNACES  
FOURS DE CHAUFFE

HP-25 *concept* R-080132  
HP-50 *concept* R-080134  
HP-100 *concept* R-080138



La familia de controles "Concept" se ha desarrollado como una alternativa económica a los controles electrónicos estándar de MESTRA. La única diferencia entre un producto "Concept" y su equivalente de la gama standard está en el control, manteniéndose el resto de los componentes y funciones.

Las prestaciones y características "Concept" se ajustan perfectamente a las necesidades y expectativas de la mayoría de los usuarios, pero a un precio muy atractivo. Por este motivo, está recomendado para clientes que no tengan requerimientos de funcionamiento muy especiales. A parte del precio, la sencillez de manejo y de programación es otra de sus bazas. La línea "Concept" está disponible para toda la gama de hornos de MESTRA.

The "Concept" controls family has been developed as an economical alternative to the MESTRA's standard electronic controls. The only difference between a "Concept" product and a standard one lies in the controls; all the other components and functions are identical. The performance and features of the "Concept" controls meet perfectly the needs and expectations of most of the users, but at a very attractive price. For this reason, it is recommended for those users who do not need very high levels of performance. Apart from the price, its main advantages are its ease of operation and programming. The "Concept" line is available for all the MESTRA furnace range.

La famille des contrôles "Concept" a été conçue pour être une alternative économique aux contrôles électroniques standard des machines MESTRA. La seule différence entre un produit "Concept" et son équivalent de la gamme standard est dans le contrôle. Fonctions et autres composants demeurent identiques.

Les prestations et caractéristiques de la gamme « Concept » s'ajustent parfaitement aux besoins et aux attentes de la plupart des prothésistes, et présentent un prix très attractif. Pour cette raison, elle s'adresse aux prothésistes qui n'ont pas des exigences de fonctionnement spécifiques. En plus du prix économique la facilité d'utilisation et de programmation fait aussi partie des ses attraits. La ligne "Concept" est disponible pour toute la gamme de fours MESTRA

El chasis de mufla de la familia HP *concept* está construido íntegramente en acero inoxidable, material muy resistente a la degradación térmica y de fácil limpieza.

*concept* HP family muffle chassis is entirely made of stainless steel, heat degradation resistant material and easy to clean.

Le châssis des moufles de la famille HP *concept* est construit entièrement en acier inoxydable, matériau très résistant à la dégradation thermique et facile d'entretien.



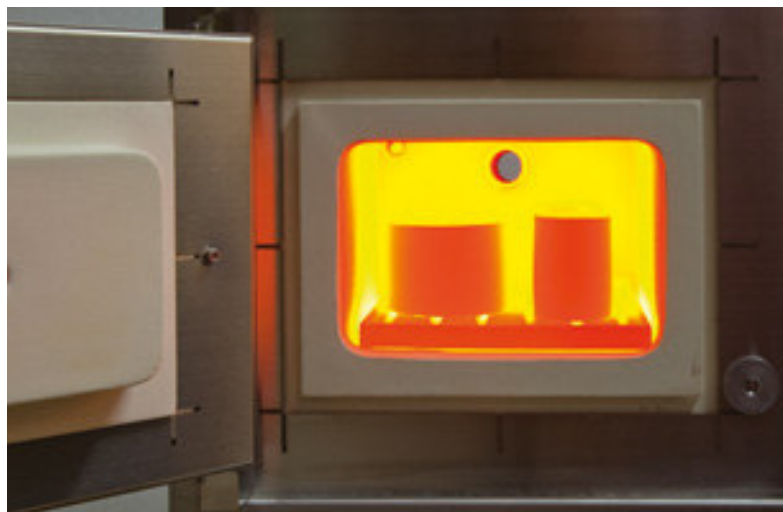

Por tratarse del corazón del horno, la mufla es un elemento que ha recibido un especial mimo por parte de nuestro equipo de diseño: la resistencia eléctrica se encuentra rodeando las cuatro caras de la cámara interna, permitiendo un calentamiento más uniforme. Además, el recubrimiento de la cámara combina resistencia ante posibles roces o arañazos, junto con un aislamiento térmico excepcional. Si tenemos también en cuenta que las dimensiones internas están optimizadas para maximizar la cantidad de cilindros que pueden acomodarse minimizando el volumen de la cámara, es fácil entender el elevado ahorro energético conseguido.

**As a core element of the furnace, the muffle has received special attention from our design team: the electric resistor covers the four sides of the inner chamber, which achieves a more uniform heating. Besides, it protects the chamber from occasional friction or scratches, and gives it an exceptional thermic insulation. If we take into account that its inner size and shape have been optimized to take the maximum number of cylinders, we will understand the high amount of energy saved.**

*Le moufle est le cœur du four. Pour cette raison sa conception a été particulièrement soignée notre équipe de design: le résistances électrique est répartie dans les quatre parois du moufle ce qui permet une cuisson plus homogène. De plus leur enfouissement dans le moufle les protège de possibles frottements ou contacts accidentels. L'isolation thermique du moufle est exceptionnelle. Ses dimensions intérieures sont optimisées pour accueillir un nombre maximum de cylindres dans un espace calculé et ce pour augmenter l'économie d'énergie.*



El sistema de cierre de puerta mediante imán resulta práctico y sencillo. Un sensor de seguridad detecta la apertura de la puerta, desconectando las resistencias mientras permanece abierta.

**Magnetic closing system is easy and simple. A safety sensor detects door opening, and disconnects heaters while it is opened.**

*Le système de fermeture grâce à un aimant est simple et pratique. Un capteur de sécurité détecte l'ouverture de la porte du four et déconnecte les résistances pendant toute la durée de l'ouverture.*



**ERGONOMIA:**  
Doble display, uno para temperaturas y otro para tiempos.  
Gráfico de subida y mantenimiento que indica en que proceso o estado nos encontramos.

**ERGONOMICS**  
**Twin display screen: one for temperature, the other for time. Graphic showing temperature increase and holding, with indication of what process is ongoing.**

**ERGONOME**  
*Double affichage digital. Températures et temps. Courbe graphique de montée, de temps de maintien, Indication de la phase qu'effectue la machine.*

	HP 25 C	HP 50 C	HP 100 C
Alto / Height / Hauteur	465 mm	500 mm	525 mm
Ancho / Width / Largeur	335 mm	375 mm	440 mm
Fondo / Length / Longueur	340 mm	405 mm	490 mm
Peso / Weight / Poids	30 kg	40 kg	57 kg
Tensión de alimentación / Supply voltage Tension d'alimentation	230 V	230 V	230 V
Potencia del horno / Rated power Puissance du four	1.500 W	2.000 W	3.000 W
Temperatura máxima limitada a / Maximum temperature Température maximale	1.100 °C	1.100 °C	1.100 °C
<b>MEDIDA DE LA MUFLA / MUFLA DIMENSIONS / MESURES DU MOUFLE</b>			
Alto / Height / Hauteur	100 mm	117 mm	149 mm
Ancho / Width / Largeur	155 mm	180 mm	234 mm
Largo / Length / Longueur	155 mm	225 mm	300 mm
Capacidad en l. / Capacity l. / Capacité l.	2,7	4,8	10,6
Nº cilin. 80 Ø / Nº c 80 Ø / Nº c 80 Ø	2-3	4-6	8-12
Tubo salida / Outlet / Tuyau de sortie	Ø 38 mm		

Bandeja interna del horno:  
Furnace internal tray:  
Dimensions du plateau interne du four:

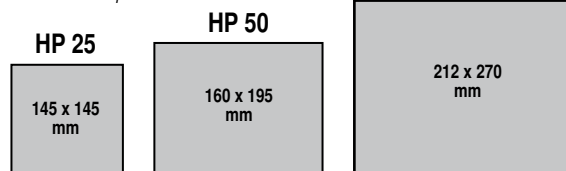

	(L) 700 x (W) 540 x (H) 730 mm		38 kg		49 kg		67 kg
--	--------------------------------	--	-------	--	-------	--	-------



# Máquinas Machines Machines

HORNO DE PRECALENTAMIENTO DIRECTO - 50 D

R-080130

50 D - PRE-HEATING FURNACE

FOUR DE CHAUFFE - 50 D



Bandeja interna del horno:  
Furnace internal tray:  
Dimensions du plateau interne du four:

HP 50

160 x 195  
mm

Perfecto para los trabajos que no requieran un ciclo de programación clásico por rampas y mesetas. Basta con indicar la temperatura de consigna, y el horno iniciará el calentamiento de manera directa hasta la temperatura final. Al alcanzarla, la temperatura se mantiene de manera indefinida. Su control digital asegura una asombrosa precisión en temperaturas y prevención de los efectos de la inercia térmica. Además, dispone de conexión para un catalizador externo, de manera que este elemento funcionará desde el inicio del ciclo hasta la temperatura de desconexión que programe el usuario. En cuanto a dimensiones, funcionalidad y resto de prestaciones, el horno es similar al modelo HP-50. La única diferencia es su control. Capacidad de mufla: 4,8 litros (de 4 a 6 cilindros de Ø 80).

It is perfect for those works that do not require a classical programming cycle of ramps and plateaus. Just select the set point temperature, and the furnace will start heating directly until this temperature is reached. Then, this temperature will be kept for a time programmed by the user. Its digital controls ensure an amazing temperature accuracy and prevent the effects of thermal inertia. Besides, it features a connection for an external catalytic converter, and this element will operate from the beginning of the cycle up to the stopping temperature programmed by the user. The size, operation and other features of this furnace are similar to those of the HP-50 model. The only different feature is its controls. Tank capacity: 4,8 litres (4 to 6 casting rings 80 Ø)

Parfait pour les travaux qui ne demandent pas un cycle de programmation classique avec des paliers. Il suffit d'indiquer la température finale et le four commencera la chauffe jusqu'à atteindre cette température. Une fois la valeur en degrés obtenue celle-ci se maintiendra de manière indéfinie. Son contrôle digital est d'une précision étonnante en température et dans la prévention des effets de l'inertie thermique. De plus il dispose d'une connexion pour un catalysateur externe. Celui-ci fonctionnera de manière continue depuis le début jusqu'à la température de déconnexion programmée par l'utilisateur. En ce qui concerne les dimensions, les caractéristiques et le reste des prestations, ce four est similaire au modèle HP-50. Seul son panneau de contrôle diffère. Capacité du moufle: 4,8 l. (4 a 6 cylindres de Ø 80).

		HP 50 D
Alto / Height / Hauteur	CHARACTERISTICS / CARACTERISTIQUES	440 mm
Ancho / Width / Largeur		375 mm
Fondo / Length / Longueur		405 mm
Peso / Weight / Poids		38 kg
Tensión de alimentación / Supply voltage / Tension d'alimentation		230 V
Potencia del horno / Rated power / Puissance du four		2.000 W
Temperatura máxima limitada a / Maximum temperature / Température maximale		1.100 °C
MEDIDA DE LA MUFLA / MUFFLE DIMENSIONS / MESURES DU MOUFLE		
Alto / Height / Hauteur		117 mm
Ancho / Width / Largeur		180 mm
Largo / Length / Longueur		225 mm
Capacidad en l. / Capacity l. / Capacité l.		4,8
Tubo salida / Outlet / Tuyau de sortie		Ø 38 mm
Nº cilin. 80 Ø / N° c 80 Ø / N° c 80 Ø		4-6

(L) 700 x (W) 540 x (H) 730 mm 42,000 kg



**EXTRACTOR DE HUMOS PARA HORNOS**  
**SMOKE EXTRACTOR FOR FURNACES**  
 EXTRACTEUR DE FUMÉES POUR FOURS

R-080125

Con la instalación de éste dispositivo, se consigue un barrido suave y continuo de los gases de combustión generados en la mufla. Está totalmente fabricado en acero inoxidable. Si se conecta al horno MESTRA HP-25, 50, 100, se obtiene un funcionamiento del extractor con desconexión programada entre 75 °C y 850 °C.

Installing this device, you succeed in getting rid of furnace gases generated in the muffle in a continuous and smooth way. It is completely made in stainless steel and its installation is easy. If it is connected to the MESTRA HP 25, 50, 100, Furnace socket, the extractor runs with programmed disconnection between 75 °C and 850 °C.

Grâce à l'installation de ce dispositif on obtient un balayage doux et continu des fumées de combustion générés dans le moufle. Entièrement fabriqué en acier inoxydable. S'il est branché directement au four, l'appareil fonctionnera entre 75 et 850 °C.

Alto / Height/ Hauteur	350 mm
Ancho / Width / Largeur	120 mm
Fondo / Depth / Profondeur	155 mm
Tensión / Voltage / Tension	230 V, 50/60 Hz
Ø Interior tubo / Inside Tube Ø / Ø intérieur tube	38,5 mm
Peso / Weight / Poids	3 kg

(L) 430 x (W) 270 x (H) 270 mm 5,000 kg



CARACTERÍSTICAS / CHARACTERISTICS / CARACTERISTIQUES

Alto / Height/ Hauteur	380 mm
Ancho inferior / Lower Width / Largeur inférieure	185 mm
Ancho superior / Upper Width / Largeur supérieure	145 mm
Ø Interior tubo / Inside Tube Ø / Ø intérieur tube	38,5 mm
Peso / Weight / Poids	5,3 kg
Tensión / Voltage / Tension	230 V. 50/60 Hz
Potencia / Power / Puissance	600 W
Fusible / Fuse / Fusible	4 A

(L) 520 x (W) 300 x (H) 360 mm 6,000 kg

**CATALIZADOR DE HUMOS**  
**CATALYTIC CONVERTER**  
 CATALYSEUR DE FUMÉES

R-080124

Sencillo dispositivo que se acopla a la salida de humos de cualquier horno de precalentamiento para eliminar los gases y productos quemados que se generan en el horno como consecuencia de la combustión de las ceras y otros materiales. Un sistema de ventilación forzada barre los gases producidos en el interior del horno y los conduce hacia la campana extractora situada en el exterior. Durante su paso por el interior del aparato, los gases e inquemados se recalientan y catalizan quedando reducidos a CO<sub>2</sub> y H<sub>2</sub>O. El empleo de este dispositivo elimina buena parte de los malos olores y productos de inhalación nociva que se generan durante los procesos de precalentamiento. El catalizador está especialmente diseñado para funcionar junto a los hornos de la familia HP de MESTRA, pero puede también acoplarse a cualquier otro horno de precalentamiento con un tubo de salida menor a 38 mm. Ø exterior.

Simple device attached to the flue outlet of any preheat oven to remove gases and combustion residue that are generated in the oven as a result of the combustion of waxes and other materials. A forced ventilation system eliminates the gases produced inside the oven and takes them to the extractor hood located on the exterior. As they pass through the apparatus, the gases and combustion residues are reheated and catalysed, being reduced to CO<sub>2</sub> and H<sub>2</sub>O. The use of this device eliminates a good part of the bad odours and harmful products (when inhaled) that are generated during preheating processes. The catalyst is specially designed to work with the ovens of the HP family by MESTRA, but it can also be coupled to any other preheat oven with an outlet pipe of less than 38 mm Ø exterior

Dispositif simple qui se branche a tuyau de l'évacuation de fumées de n'importe quel four de chauffe pour éliminer les gaz des produits non brûlés générés dans le four lors de la combustion des cires ou autres matériaux. Un système de ventilation forcé balaye les gaz produits dans le four et les conduit vers la hotte à l'extérieur. Lors du passage des fumées, les gaz et les produits non consommés sont réchauffés et catalysés transformés en CO<sub>2</sub> et H<sub>2</sub>O. L'emploi de ce dispositif élimine en grande partie les mauvaises odeurs et les produits nocifs pour les bronches générés lors de la chauffe. Le catalyseur est spécialement conçu pour fonctionner avec les fours de la famille HP de MESTRA. Il peut néanmoins se coupler avec n'importe quel autre four de chauffe dont le tube de sortie est inférieur à 38 mm de diamètre extérieur.

## HORNO PARA CIRCONIO ZIRCONIA FURNACE FOUR À SINTÉRISER LA ZIRCONIE

R-080110

Horno de sencillo manejo y altas prestaciones: alcanza los 1600 °C de continuo y los 1650 °C como pico. Su control electrónico permite programar un ciclo de calentamiento con múltiples subidas y mesetas. Sorprende su precisión tanto en las subidas como en el mantenimiento de temperaturas. Sus reducidas dimensiones, (similares a las de un pequeño horno de precalentamiento), permiten ubicarlo en cualquier rincón del laboratorio. Sin embargo, el tamaño de su cámara (100 x 100 x 100 mm.) tiene capacidad suficiente para albergar la producción de un día completo de un laboratorio medio/ grande. Su reducida potencia (1600 W.) lo convierten en un horno de consumo económico, además de respetuoso con el medio ambiente. Es un elemento ideal para aquellos laboratorios que desean tener un equipo de inmejorable fiabilidad a un precio interesante; y también para los que ya tienen uno, pero que desean tener alternativa económica en caso de fallo del equipo principal.

Easy to handle and high performance furnace: it can maintain a steady temperature of 1600 °C and reach peaks of 1650 °C. The electronic controls allow programming a heating cycle with multiple rises and plateaus. It is surprisingly accurate when rising and maintaining the temperatures. Due to its reduced size (similar to that of a pre-heating furnace) it can be placed anywhere in the lab. However, the chamber is big enough (100 x 100 x 100 mm) to contain the production of a whole day in a medium/big lab. Its low power consumption makes it an economical and environmentally-friendly furnace. It is an ideal element for those labs looking for a highly reliable equipment at a suitable price; even for those labs that already have one, but look for an economical option in case of failure in the main equipment.

Four pour sintériser la zircone facile à manipuler de hautes performances: il peut atteindre les 1600 °C en continu et jusqu'à 1650 °C en pointe. Son contrôle électronique permet de programmer un cycle de chauffe direct ou avec de multiples paliers. D'étonnante précision autant pour les montées en température comme pour les maintiens. Ses dimensions réduites, (semblables à celles d'un petit four de chauffe traditionnel) permettent de lui trouver facilement une place dans le laboratoire. Par contre la dimension de son moufle (100 x 100 x 100 mm.) offre une capacité suffisante pour traiter la production journalière d'un laboratoire moyen. Sa puissance réduite (1600 W.) en font un four à consommation économique respectueux de l'environnement. C'est un four idéal pour les laboratoires qui désirent avoir un équipement fiable à un prix intéressant. Il peut également servir de complément à ceux qui possèdent un four ancienne génération ou simplement comme four de remplacement en cas de panne du four principal.



### CARACTERÍSTICAS SPECIFICATIONS CARACTERISTIQUES

Temp. máxima / Maximum temperature / Temp. maximale	1.600° C en continuo continuo / en continu
Temp. máxima / Maximum temperature / Temp. maximale	1.650 °C en (<3 h.)
Consumo / Power / Consommation	1.600 W
Medidas cámara / Chamber dimensions / Mesures du moufle	100 x 100 x 100 mm
Alimentación Voltage Alimentation	AC 230V. 50/60 Hz
Temperatura subida / Temperature rise / Montée en température	1 a 20 °C/min
Resistencias de / Resistors / Resistencias de	MoSi <sub>2</sub>
Altura Height Hauteur	565 mm
Ancho Width Largeur	340 mm
Fondo Depth Profondeur	430 mm
Peso Weight Poids	46 kg

(L) 700 x (W) 540 x (H) 730 mm 56,000 kg

## HORNO DE CERAMICA (economic) FURNACE FOR CERAMICS (economical) FOUR À CÉREMIQUE (economic)

R-100247

Totalmente automático, compatible con los diferentes tipos de porcelana presentes en el mercado. Incluye una bomba de alto vacío. Dispone de un amplio display con abundante información sobre el desarrollo del proceso que facilita la programación. Permite almacenar múltiples programas, modificando parámetros como: temperatura y tiempo de secado, velocidad de calentamiento, temperatura máxima, tiempo de mantenimiento, enfriamiento, tiempos y niveles de vacío, etc. Todos estos parámetros permiten definir el ciclo óptimo para cada tipo de material, consiguiendo unos resultados perfectos. Para mejorar la precisión es posible calibrar la temperatura. El horno dispone de diferentes alarmas que advertirán de cualquier anomalía (rotura del termopar, resistencia, fallo en el sistema de vacío, etc.).

El horno se suministra con los siguientes accesorios:

- 1 bomba de vacío.
- 1 plataforma de calentamiento.
- 1 kit calibración.
- 1 bandeja.

Fully automatic, compatible with the different types of porcelain in the market. It includes a high-vacuum pump. It features a wide display with complete information about the process given by the programme. It can store multiple programmes and modify parameters such as temperature and drying time, heating speed, maximum temperature, maintenance and cooling time, vacuum times and levels, etc. All these parameters allow defining the ideal cycle for each material and obtaining a perfect result. The temperature can be calibrated in order to improve the accuracy. The furnace has different alarms to warn about any anomaly (breakage of thermocouple or resistor, failure in the vacuum-system, etc.)

The furnace is factory supplied with the following accessories:

- 1 vacuum pump
- 1 heating platform
- 1 calibration kit
- 1 tray

Entièrement automatique, compatible avec les différentes céramiques présentes sur le marché. Pompe à vide incluse. Est équipé d'un display confortable comportant une importante information sur le développement du process ce qui facilite la programmation des paramètres. Permet de mémoriser des multiples programmes, en changeant les paramètres comme: la température et le temps de déshydratation, la vitesse de chauffe, la température de chauffe, le temps de maintien, le refroidissement, les temps et le niveau de vide etc. Tous ces paramètres permettent d'exécuter de manière optimale les programmes requis par les fabricants des différentes céramiques. Pour améliorer la précision il est possible de calibrer la température. Le four dispose de différentes alarmes signalant un problème technique (rupture de la sonde, résistance, anomalie dans le système du vide, etc.)

El four est fourni avec les accessoires suivants:

- 1 pompe à vide.
- 1 plateau de chauffe.
- 1 kit calibration.
- 1 plateau.



### CARACTERÍSTICAS SPECIFICATIONS CARACTERISTIQUES

Cámara Chamber Camara	Ø 9 x 6 cm
Temp. máxima Maximum temperature Temp. maximale	1200 °C
Máximo vacío Maximum vacuum Maximale vide	-96 kPa
Nº programas Number of programmes N° programme	200
Alimentación Voltage Alimentation	AC 230V. 50/60 Hz 15 A
Consumo Consumption Puissance	≤1.7 kW
Altura / Height / Hauteur	380 mm
Ancho / Width / Largeur	340 mm
Fondo / Depth / Profondeur	435 mm
Peso / Weight / Poids	28 kg

(L) 700 x (W) 540 x (H) 1000 mm 38,000 kg



# Máquinas Machines Machines

DESENCERADOR DE CILINDROS  
**CASTING RING CLEANER/WAX-REMOVER**  
 DISPOSITIF POUR ENLEVER LA CIRE DES CYLINDRES

R - 080068

**Inox**



6 Cilindros 3x  
 6 Casting rings 3x  
 6 Cylindres 3x

**¡Ahorre Cera!**  
 Gracias a la bandeja inferior se recupera la cera pudiéndose reutilizar.

**Save wax!**  
 Wax is recovered in the lower tray, and it can be reused.

**¡Economie!**  
 Grâce à un plateau inférieur on peut récupérer et réutiliser la cire utilisée.

Práctico aparato diseñado para eliminar la cera de los cilindros antes de introducirlos en el horno de precalentamiento. Mediante este sencillo y rápido procedimiento se evitan el humo y los malos olores producidos al arder la cera en el interior del horno. Su manejo es sencillo: basta con llenar la cuba de agua hasta la bandeja y situar los cilindros en su interior. Una potente resistencia calentará el agua en pocos minutos hasta que la cera se derrita por acción del vapor. Mediante un termostato es posible regular adecuadamente la temperatura de funcionamiento. Además de este uso, la máquina puede emplearse para otras aplicaciones en las que se requiera una cuba con agua caliente a cierta temperatura, como por ejemplo la termo-polimerización de pequeños elementos. La máquina se encuentra construida íntegramente en acero inoxidable, material noble de rápida limpieza y excelente resistencia a la corrosión. Se incluye una cesta para los cilindros y una tapa en acero inoxidable.

Practical device designed to remove the wax from the casting rings before inserting them into the pre-heating furnace. This simple and quick operation prevents the fumes and bad odours produced by the wax when burning inside the furnace. Its operation is simple: just fill the tank with water to the tray and place the casting rings inside. A powerful resistor will heat the water up in a few minutes until the wax is melted by the action of the steam. By means of a thermostat the working temperature can be regulated at will. Besides, the machine can be used for other operations that require a tank full of warm water at a given temperature, for instance thermal-polymerization of small elements. The machine is made completely of stainless steel, material which ensures a quick cleaning and a superb resistance to corrosion. A basket for the casting rings and a stainless steel lid are included.

Cet appareil très pratique a été conçu pour éliminer la cire des cylindres avant leur introduction dans le four de préchauffe. Grâce à ce simple et rapide procédé, la fumée et les mauvaises odeurs produites par le brûlage de la cire dans le four, sont évitées. Sa manipulation est aisée: il suffit de remplir la cuvette d'eau dans le plateau et de placer les cylindres à l'intérieur. Une puissante résistance réchauffe l'eau en quelques minutes jusqu'à ce que la cire est fondue par l'action de la vapeur. La température de fonctionnement peut être réglée par un thermostat. La machine peut également être utilisée pour d'autres applications exigeant une cuvette d'eau chauffée à une certaine température, comme par exemple la thermo polymérisation de petits éléments. La machine est entièrement fabriquée en acier inoxydable, un matériel noble facile à nettoyer et d'une excellente résistance à la corrosion. La machine est livrée avec un panier pour les cylindres et un couvercle, également en acier inoxydable.

CARACTERISTICAS / CHARACTERISTICS / CARACTERISTIQUES

Alto / Height/ Hauteur	245 mm
Ancho / Width / Largeur	400 mm
Fondo / Depth / Profondeur	230 mm
Tensión / Voltage / Tension	230 V, 50/60 Hz
Potencia / Power / Puissance	750 W
Peso / Weight / Poids	5 kg

(L) 520 x (W) 300 x (H) 360 mm	6,000 kg
--------------------------------	----------

# Máquinas Machines Machines

DOSIFICADORAS DE AGUA-ESCAYOALA  
**WATER-PLASTER DISPENSERS**  
 DOSEUR DE MÉLANGE EAU-PLÂTRE

Evolution R-080591  
 Precisión R-080592

## boomerang



COMPROBADO: Ahorre entre un 20 % y un 40 % en escayola.  
**PROVEN: Save between 20% and 40% on plaster.**  
 APRES ESSAI: Réalisez une économie de 20% à 40% de plâtre.



Máquina dosificadora de escayola y agua. Basta con pulsar un botón para recibir una dosis lista para batir. Además de rapidez y precisión, otra de las grandes bazas del producto es el ahorro de materiales: cuando se dosifica a mano, la tendencia es a aumentar las dosis. Sin embargo, con la dosificadora Boomerang siempre conseguirá la dosis exacta, con el consiguiente ahorro que supone. Según nuestra experiencia y estimaciones, éste puede cifrarse entre el 25 y el 40 %, cifra nada desdeñable y que permite amortizar la máquina en poco tiempo. Se encuentran disponibles dos versiones: la evolution, que funciona sin problemas con la escayola tipo II y III; y la versión "precisión" dotada de una báscula y que está especialmente recomendada en el caso de escayola del tipo IV. Ambos modelos cuentan con un control electrónico que permite alternar diferentes tipos de escayola con sólo cambiar el tanque, programar ciclos, trabajar a proporción fija, etc. Se suministran con una taza de goma para batir escayola y una espátula de plástico. La R-080592 incluye también un tanque de escayola extra (para poder alternar entre dos tipos) y un soporte de pared.

Plaster and water dispenser. Just press a button, and you will obtain a dose ready to be mixed. Besides its speed and precision, another advantage of this product is the saving of materials: when you dispense by hand, the trend is to increase the dose. However, with the Boomerang dispenser you will always obtain the exact dose, and the subsequent saving. According to our experience and estimates, the saving would be between 25 and 40%, quite important amount that will enable you to pay off the machine in a very short time. There are two versions available: the "evolution" version, which works without trouble with Type II and Type III powder, and the "precision" version, featuring a scale and recommended for working with Type IV powder. Both models have electronic controls that allow to alternate different types of powder by just replacing the tank, to programme cycles, to work with fixed proportions, and so on. They are factory supplied with a rubber bowl to mix the plaster and a plastic spatula. Model R-080592 also includes an extra plaster tank (to alternate different types of powder) and a bracket to fix it to the wall.

Machine à doser le plâtre et l'eau. Il suffit de pousser un bouton pour recevoir la dose prête à être malaxée. En plus de rapidité et de précision on obtient également une économie substantielle de matière: Lorsqu'on dose manuellement on a tendance à augmenter la quantité de façon à ne pas manquer de produit. Avec le doseur à plâtre Boomerang l'on obtient toujours la dose exacte avec l'économie que cela implique. Cette économie peut atteindre entre 25 et 40% de produit d'après notre propre expérience. Une économie qui permet d'amortir la machine en peu de temps. Deux versions sont disponibles: l'évolution, première version qui fonctionne selon un ratio temps/poids adapté aux plâtres de type II y III; et la version précision dotée d'une balance qui est spécialement recommandée pour les plâtres de type IV. Les deux modèles sont pourvus d'un contrôle électronique qui permet d'alterner différents types de plâtre. Il suffit de changer le réservoir à plâtre, programmer les cycles, travailler à proportion fixe etc. Ils sont livrés avec un bol à plâtre en caoutchouc et une spatule en plastique. R-080592 comprend également un réservoir à plâtre supplémentaire et un support mural pour les réservoirs.

R-080591 R-080592

Altura / Height / Hauteur	650 mm	700 mm
Ancho / Width / Largeur	350 mm	350 mm
Fondo / Depth / Profondeur	430 mm	430 mm
Tensión / Voltage / Tension	230 V. 50/60 Hz	230 V. 50/60 Hz
Potencia / Power / Puissance	70 W	70 W
Tanque grande / Large tank / Grand réservoir	5 l.	5 l.
Tanque pequeño / Small tank / Petit réservoir	2 l.	2 l.
Peso / Weight / Poids	7 kg	7,5 kg

(L) 490 x (W) 460 x (H) 480 mm	8,000 kg	9,000 kg
--------------------------------	----------	----------



# Máquinas Machines Machines



Tanques de almacenamiento de polvo fácilmente desmontables: lo que simplifica las labores de carga de polvo y de cambio de cartucho por otro con distinto tipo de escayola. Con la Dosificadora Boomerang, le bastará unos pocos segundos para cambiar de depósito y por consiguiente, de material a dosificar.

**Easily removable powder tanks: it simplifies powder-filling and replacing plaster cartridges of different types. With the Boomerang dispenser a few seconds will be enough to replace the tank, and, therefore, the product to be dispensed.**

Des silos amovibles permettant d'emmagasiner le plâtre faciles à placer et à enlever. La tâche de montage et de remplacement de silo et de type de plâtre est simple et rapide: Avec le Doseur Boomerang il suffira de quelques secondes pour changer de silo.



Sistema de dosificación Smarttank: el mecanismo dosificador se encuentra integrado en el propio depósito, por lo que en caso de obstrucción o desgaste, puede ser reparado en pocos minutos por el propio usuario. El mecanismo se compone de un husillo, un rodete y un actuador de golpeo muy accesibles.

**Smarttank dosing system: the built-in dosing mechanism is integrated in the tank, so that in case of obstruction or wear, it can be repaired in a few minutes by the user himself. The mechanism consists of a spindle, an impeller and an actuator, all of them easily accessible.**

*Système de dosage Smarttank. Le mécanisme de dosage se trouve inclus dans le propre silo. Dans le cas d'obturation ou d'usure du mécanisme, le prothésiste pourra intervenir et réparer lui-même son silo. Le système est composé d'un axe, d'une roue crantée et d'un dispositif créant des à-coups pour la fluidité du passage du plâtre. Le tout très accessible.*

**Consumibles / Perishable spindle**  
Petit consommable

**Husillo / Spindle / Vis sans fin (2 u.)**  
**R-080590-43**



Precisión: Sorprende sobretodo la precisión de la dosificadora Boomerang. Las desviaciones son reducidas y encajan holgadamente en el rango de tolerancias de las escayolas dentales.

**Accuracy: Accuracy is one of the most surprising features of the Boomerang dispenser. Deviations are small and fall easily within the tolerance range of dental plasters.**

*Précision: La précision du doseur boomerang est surprenante. Les marges d'erreur sont tout à fait infimes et se situent dans le seuil de tolérance des plâtres dentaires.*



**Soporte / Support / Soutien**  
**R-080591-02**



Botón multifunción de funcionamiento intuitivo: basta una pulsación para realizar la dosificación que aparece reflejada en display. Si se pulsa el botón repetidamente, la dosis mostrada en display se multiplica por el número de pulsaciones. Si se mantiene pulsado el botón, la máquina dosifica polvo durante el tiempo que dura la pulsación, y al finalizar, dosifica el agua necesaria para mantener la proporción.

**Intuitive multifunction button: a keystroke is enough for the dose shown on the display to be dispensed. If the button is pressed repeatedly, the dose shown on the display will be multiplied by the number of keystrokes. If the button is kept pressed, the machine will dispense powder continuously as long as the button is pressed. Next the machine will dispense the proportional amount of water.**

*Bouton multifonctions très convivial: Il vous suffira d'appuyer une fois sur le bouton pour réaliser le dosage correspondant à l'affichage. Si vous appuyez plusieurs fois, le dosage sera multiplié d'autant de fois que vous aurez appuyé sur le bouton. Si vous le maintenez appuyé, la machine débitera autant de poudre que dure votre maintien du bouton et pour finir dosera l'eau pour garder la proportion indiquée.*

**Tanque almacenamiento / Powder tanks /**  
Des silos amovibles  
**R-080590-03**



Control electrónico con display que muestra en todo momento la cantidad de polvo y agua expresada en gramos y mililitros; cuatro programas disponibles configurables por el usuario; rutina de calibración; tres modos de funcionamiento: sólo líquido, sólo polvo, polvo y líquido en proporción. La versión Evolution incorpora también la posibilidad de gestionar hasta cuatro tipos de polvo distintos; funcionamiento a proporción fija, alarmas, etc. Esta última versión, se suministra con dos tanques de polvo y un soporte para colgar en la pared.

**Electronic controls with display that shows continuously the amount of powder and water expressed in grammes and millilitres; four programs available that the user can adjust; calibration routine; three operation modes: liquid only, powder only, and liquid-powder proportion. The Evolution model allows managing up to four different types of plaster, operating with fixed proportions, alarms... This model is factory supplied with two powder tanks and a bracket to fix it to the wall.**

*Contrôle électronique avec display et affichage à tout moment de la quantité de plâtre et d'eau, exprimée en grammes et en millilitres; quatre programmes disponibles configurables par l'utilisateur; routine de calibrage: trois modes de fonctionnement: liquide uniquement, poudre uniquement, poudre et liquide en proportion. La version Evolution offre également la possibilité de gérer jusqu'à quatre types de plâtres différents; un fonctionnement à proportion fixe, alarmes, etc. Cette dernière version est fournie avec deux réservoirs de plâtre et un support pour accroche murale.*



Elegancia: la dosificadora Boomerang cuenta con un atractivo diseño que además se combina con practicidad y ergonomía. Como es norma habitual en los productos MESTRA, robustez y fiabilidad están garantizadas. Y quizá, lo más asombroso de la dosificadora Boomerang sea su precio, mucho más reducido del que cabría esperar para una máquina de su calidad y prestaciones. Le animamos a que consulte a su distribuidor MESTRA. Seguramente que se llevará una grata sorpresa.

**Style: The Boomerang dispenser has an attractive design, combining practicality and ergonomics. As a rule in all MESTRA products, toughness and reliability are guaranteed. And perhaps the most astonishing feature of the Boomerang dispenser is its price, much lower than it could be expected in a machine of this quality level and features. We encourage you to contact your MESTRA dealer. You will be pleasantly surprised.**

*Élégance: Le doseur Boomerang est d'un design agréable et allie ergonomie et facilité de manipulation. Comme tous les produits MESTRA il est robuste et fiable. Ce qui vous surprendra le plus, ça sera peut-être son prix très inférieur à celui qu'on pourrait attendre d'une machine présentant une telle qualité et de telles prestations. On ne saurait trop vous conseiller de vous approcher de votre distributeur habituel MESTRA. Vous allez être étonné...*



# Máquinas Machines Machines

UNIDAD CAMBIO RAPIDO DE MOTOR  
**DRIVE FAST MOTOR CHANGE**  
 UNITÉ POUR CHANGEMENT RAPIDE DU MOTEUR

R - 080532



Cambio rápido de motor,  
 en menos de un minuto.  
**Fast motor change  
 in less than 1 minute**  
 Changement rapide du moteur,  
 en moins d'une minute

**\*Ver Video / \*watch video / \*Voir vidéo**

<https://www.youtube.com/watch?v=c6ZctHpLUEM>



Diseñada al detalle para facilitar la labor diaria del protésico dental: dimensiones compactas que permiten situarla en cualquier rincón; los filtros se cambian cómodamente sin necesidad de agacharse; el motor puede reemplazarse **en menos de 1 minuto\***; óptima insonorización; detección precisa de hasta tres micromotores; ruedas para un fácil desplazamiento; etc. Merece especial atención el control electrónico, que está dotado de sistemas de protección ante sobrecargas u obstrucciones en la boca de aspiración; y con indicador visual del nivel de llenado del filtro. La Unidad de Aspiración también permite en el modo "arranque sincronizado" succionar simultáneamente con dos aparatos diferentes (chorros de arena, micromotores, etc.). La operación de detección y ajuste de micromotores se realiza por el propio control electrónico, lo que permite adecuar los niveles de entrada a cualquier micromotor, incluidos los del tipo "Brush-less" (sin escobillas). Todo esto, junto a su excelente insonorización y atractiva línea y por supuesto, la tradicional robustez y fiabilidad del producto **MESTRA**, convierten a EOLO PLUS en una interesante opción de compra.

Carefully designed to facilitate the everyday work of the dental technician: thanks to its compact size, it can be placed everywhere, the filters are easily replaced without squatting, the motor can be replaced **in less than 1 minute\***, optimum noise isolation, it can accurately detect up to three micromotors, wheels to move it easily, etc. Electronic control with protection system for both overloads and aspiration inlet obstructions. It also has a visual indicator of full filter level. The Aspiration Unit allows working in "synchronized start-up" mode with up to three different machines (sandblasters, micromotors,...). The detection operation and the adjustment of the micromotors is carried out by the electronic controls, which allows adapting the inlet levels to any micromotor, even to the brush-less type micromotors. All these features together with its excellent soundproofness, attractive line, and of course being robust and reliable as all MESTRA products, makes Eolo Plus an interesting purchase option.

Conçue au mieux pour le travail quotidien du prothésiste dentaire: Dimensions réduites facilitant son emplacement; Les filtres peuvent se changer facilement sans besoin de s'accroupir; Le moteur peut être changé **en moins d'une minute\*** par l'opérateur; Insonorisation étudiée; Détection et branchement de trois micro-moteurs; Roulettes pour un déplacement aisé etc. Le contrôle électronique est doté de systèmes de protection de surcharges et d'obstructions de l'aspiration; et d'un indicateur visuel du niveau de remplissage du filtre. L'unité d'aspiration peut aussi fonctionner en mode «démarrage synchronisé» avec un total de 3 appareils différents (micro sablage, micromoteur,...). L'opération de détection et d'ajustement des micromoteurs se fait à l'aide du contrôle électronique; une adaptation adéquate à tout type de micromoteurs y compris ceux de type sans charbon. Tout cela avec une excellente insonorisation et enfin la robustesse et la fiabilité du produit MESTRA font de EOLO-PLUS une intéressante option d'achat.

## DIMENSIONES / DIMENSIONS / DIMENSIONS

Alto / Height/ Hauteur	585 mm
Ancho / Width / Largeur	210 mm
Fondo / Depth / Profondeur	500 mm
Ruido / Noise / Niveau sonore	65 dB
Potencia / Power / Puissance	900 W
Peso / Weight / Poids	17 kg

(L) 550 x (W) 320 x (H) 620 mm	20,000 kg
--------------------------------	-----------

# Máquinas Machines Machines



En la unidad de aspiración Eolo Plus la tapa superior puede retirarse con facilidad permitiendo un acceso amplio y sin necesidad de posturas incómodas en el cambio de filtro. Basta con liberar el cierre de enganche situado en la parte trasera para liberar tapa y filtro.

**The upper lid of the Eolo Plus aspiration unit can be easily removed, giving full access to the filter, allowing to replace it without uncomfortable positions. The hook-type lock at the rear frees the lid and the filter.**

*Sur l'unité d'aspiration Eolo Plus le couvercle supérieur peut se retirer facilement et permet ainsi de changer le filtre aisément. Il suffit de d'ouvrir la fermeture située sur la partie arrière pour libérer le couvercle et le filtre.*

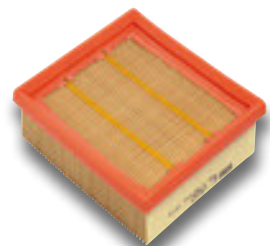

**Filtro Filter Filtre**  
**R-080532-14**

La unidad de aspiración Eolo Plus cuenta también con una segunda etapa de filtrado en la que se monta un filtro de alto rendimiento. La combinación de las dos etapas de filtrado permite aspirar materiales de todo tipo, incluidos abrasivos como el óxido de aluminio o de silicio.

**The Eolo Plus aspiration unit also features a second filtering stage consisting of a high performance**

**filter. The combination of the two filtering stages allows the aspiration of all types of materials, included abrasives such as aluminium or silicon oxides.**

*L'unité d'aspiration Eolo Plus dispose aussi d'une seconde étape de filtrage pour laquelle doit être placé un filtre de haut rendement.*

*La combinaison des 2 étapes de filtrage permet l'aspiration de matière de tous types, comme les abrasifs, oxyde d'aluminium ou silice.*



Unas prácticas ruedas permiten el desplazamiento de la unidad para facilitar operaciones como el cambio de filtros; compartir la aspiradora con otros puestos, etc.

**A set of practical wheels allows to move the unit around in order to facilitate operations such as filter replacement, to share it with different work places, etc.**

*Les roues permettent le déplacement aisé de l'unité pour faciliter des opérations telles le changement de filtres, ou le partage de l'aspiration avec d'autres postes de travail, etc.*



El motor de aspiración tiene una potencia de 900 W. Se encuentra situado en la parte inferior del chasis, totalmente encapsulado con material fonoabsorbente que limita el nivel de ruido.

**The aspiration motor has a power output of 900 W. It is placed in the lower part of the chassis, completely encapsulated in phono-absorbent material to reduce the noise level.**

*Le moteur d'aspiration a une puissance de 900 W. Il se situe dans la partie inférieure du châssis, totalement recouvert de matière phono absorbante qui limite le niveau de bruit.*



En la parte posterior de la unidad de aspiración Eolo Plus se encuentran situadas las tomas de corriente para la conexión de hasta 3 dispositivos. También se encuentra una protección térmica rearmable para estas tomas de corriente.

**At the rear of the Eolo Plus aspiration unit there are 3 power outlets to connect different devices, fitted with a remountable thermal cover.**

*Sur la partie arrière de l'unité d'aspiration Eolo Plus se trouvent les prises de courant pour la connexion allant jusqu'à 3 dispositifs. On trouve également une protection thermique pour ces mêmes prises de courant.*



El panel de control de la unidad de aspiración Eolo Plus se encuentra situado en la parte frontal de la máquina, permitiendo un cómodo acceso a los mandos. Su concepto es de tipo sinóptico, por lo que luces, grafismo y botones se combinan para permitir un manejo muy intuitivo del aparato.

**The controls panel of the Eolo Plus aspiration unit is at the front of the machine, allowing easy access to the controls. It is a synoptic type panel and, therefore, the combination of lights,**

**diagrams and buttons allows an intuitive operation of the machine.**

*Le panneau de contrôle de l'unité d'aspiration Eolo Plus se situe sur la partie avant de la machine ce qui permet un accès aisé aux commandes de la machine. Son concept est de type synoptique, ainsi, les lumières, le graphisme, et les boutons permettent un maniement simple de l'appareil.*

## Accesorios / Accessories / Accessoires:

**Motor cambio rápido**

**Quick change engine**

*changement rapide de moteur*

**R-080532-22**

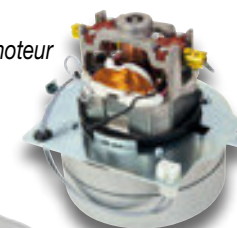

**Filtro Filter Filtre**

**R-080531-30**



La primera etapa de filtrado cuenta con un filtro tipo bolsa de alta capacidad.

**The first filtering stage consists of a high capacity bag filter.**

*La première étape de filtrage dispose de filtre de type sac de grande capacité.*

**Motor antiguo EOLO PLUS R-080531**

**EOLO PLUS motor format**

*Moteur vieux EOLO PLUS*



**R-080530-21**



# Máquinas Machines Machines

CICLON DECANTADOR DE POLVO

R - 080535

CICLON DUST DECANTER

CYCLONE POUR DECANTATION DES POUSSIÈRES



Sencillo dispositivo que se acopla a la entrada de una Unidad de Aspiración convencional para el prefiltrado de partículas de polvo. El aire circula a través de un circuito que hace que las partículas caigan en un depósito interno. Se consigue así eliminar más del 99 % del polvo y la suciedad aspiradas, reduciéndose la posibilidad de obstrucción de los tubos de aspiración y alargando considerablemente la duración de los filtros del aspirador. El depósito de polvo es fácilmente accesible, por lo que la limpieza del aparato resulta cómoda y sencilla. Dispone de elementos de anclaje adaptados especialmente a la aspiración EOLO-PLUS de MESTRA, con la que forma un conjunto compacto de altas prestaciones. El ciclón está construido en polipropileno de alta resistencia.

It is a simple device to be connected to the inlet pipe of a conventional Aspiration Unit for pre-filtering dust particles. The air circulates along a circuit that makes the dust particles fall into an inner tank. More than 99% of the aspirated dust and dirt is removed, reducing the risk of obstruction of the aspiration pipes and making the working life of the aspiration filters considerably longer. The dust tank is easily accessible and, therefore, cleaning the device is a comfortable and simple task. The device features anchoring elements especially adapted to MESTRA's EOLO-PLUS aspiration, with which it makes up a high performance compact unit. CICLÓN is built in high resistance polypropylene.

Dispositif simple qui se connecte à l'entrée d'une unité d'aspiration conventionnelle pour le pré filtrage de particules de poussière. L'air circule à travers un circuit qui fait tomber les particules dans un réservoir interne. Cela permet ainsi d'éliminer plus de 99 % du total des poussières et des saletés aspirées réduisant la possibilité d'obstruction des tuyaux d'aspiration et augmentant d'autant la durée de vie des filtres. Le réservoir de poussière est d'accès facile, ce qui permet un nettoyage pratique et aisé. Il dispose d'éléments de fixation adaptés spécialement à l'aspiration EOLO-PLUS de MESTRA, avec laquelle il forme un ensemble de haute qualité. Le Cyclone est fabriqué à partir de polypropène de haute résistance.

La instalación del aparato es muy sencilla. Basta con fijarlo mediante tres tornillos a cualquier pared o soporte. La orientación del tubo de entrada puede ser a Derechas o Izquierdas. El aparato se suministra con todos los accesorios necesarios para su montaje: mangueras de conexión; adaptadores de entrada; chapa soporte; tornillos de fijación.

The installation of the unit is very simple. It is simply fixed to the wall or a holder with three bolts. The intake pipe can be positioned to either side, left or right. The unit is factory supplied with all the accessories required for its complete installation: connecting hoses, intake adaptors, holding plate, fixing bolts.

L'installation de l'appareil est très simple. Il suffit de le fixer à l'aide de vis à un mur ou un support. L'orientation du tuyau d'entrée peut se faire à droite ou à gauche. L'appareil est fourni avec tous les accessoires nécessaires à son montage: tuyaux de connexion; adaptateurs d'entrée; plaque support; vis de fixation.



El Decantador de Polvo "Ciclón" cuenta con un depósito de alta capacidad (3,5 L.) El vaciado y limpieza puede realizarse en apenas unos segundos debido a la excelente accesibilidad y el sencillo cierre por rosca.

The "Ciclón" Dust Decanter features a high capacity tank (3.5 L). Emptying and cleaning the unit only takes a few seconds, due to its excellent accessibility and simple threaded lid.

Le Décanteur de poussières "Ciclón" est pourvu d'un réservoir de grande capacité (3,5 L.). La vidange et le nettoyage peuvent être réalisés rapidement grâce à son excellente accessibilité et à son système de fermeture facile.

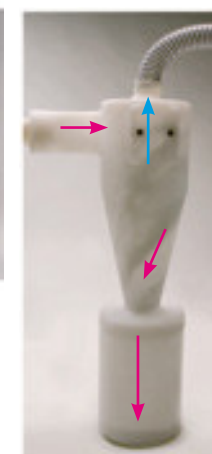

El principio de funcionamiento del Decantador de Polvo "Ciclón" es ingenioso: la corriente de aire aspirada circula por el interior del cuerpo de la máquina discuriendo a lo largo de una helicoida. El peso propio del polvo le impide iniciar el movimiento ascendente hacia el tubo de salida, obligándole a caer al depósito.

The operating principle of the "Ciclón" Dust Decanter is a very ingenious one: the aspirated airflow circulates within the machine's body along a helicoid. The own weight of the dust prevents it from moving up toward the outlet pipe and makes it fall to the tank.

Le principe de fonctionnement du Décanteur de poussières "Ciclón" est ingénieux: l'air aspiré circule à l'intérieur de la machine et est pris dans un courant ascendant hélicoïdal. Le propre poids des particules de poussière empêche celles-ci d'initier ce mouvement ascendant conduisant à l'aspirateur et les oblige à tomber et se déposer dans le réservoir.

## DIMENSIONES / DIMENSIONS / DIMENSIONS

Alto / Height / Hauteur	590 mm
Ancho / Width / Largeur	155 mm
Fondo / Depth / Profondeur	275 mm
Peso / Weight / Poids	2 kg

(L) 520 x (W) 300 x (H) 360 mm	3,000 kg
--------------------------------	----------



# Máquinas Machines Machines

El Decantador de Polvo “Ciclón” combina perfectamente con diferentes máquinas y situaciones. Desde una simple astillera, hasta chorreadoras de arena. Sus reducidas dimensiones y diseño compacto lo permiten.

The “Ciclón” Dust Decanter works perfectly together with different machines and in different situations, from a simple workbench to a sandblaster. Its small size and compact design allow it.

Le Décanteur de poussières “Ciclón” peut fonctionner avec différentes machines. De la simple cheville aspirante, jusqu’à l’appareil de sablage. Ses dimensions réduites et son design compact permettent de nombreuses possibilités de travail.



UNIDAD DE ASPIRACION GEMINI  
GEMINI ASPIRATION UNIT  
UNITÉ D’ASPIRATION GEMINI

R-080539

UNIDAD DE ASPIRACION GEMINI “pequeño”  
“small” GEMINI ASPIRATION UNIT  
UNITÉ D’ASPIRATION GEMINI “petit”

R-080538

Voltage / <b>Voltage</b> / Tension	230 V
Motor / <b>Motor</b> / Moteur	1.200 W (2 steps)
Ruido / <b>Noise</b> / Niveau sonore	68 dB
Capacidad / <b>Capacity</b> / Capacité	36 l
Potenciómetro / <b>Potentiometer</b> / Potentiomètre	650-1200 W
Detección a partir de / <b>Detection starting from</b> Détection a partir de No apta para micromotores / No apta para micromotores / No apta para micromotores	100 W
Aspiración / <b>Aspiration</b> / Aspiration	Sólidos y líquidos Solids and liquids Poussière / eau

## DIMENSIONES / DIMENSIONS / DIMENSIONS

Alto / <b>Height</b> / Hauteur	633 mm
Ancho / <b>Width</b> / Largeur	406 mm
Fondo / <b>Depth</b> / Profondeur	433 mm
Peso / <b>Weight</b> / Poids	10.4 kg

(L) 480 x (W) 450 x (H) 710 mm	14,000 kg
--------------------------------	-----------

Voltage / <b>Voltage</b> / Tension	230 V
Motor / <b>Motor</b> / Moteur	1.150 W
Ruido / <b>Noise</b> / Niveau sonore	68 dB
Capacidad / <b>Capacity</b> / Capacité	9,5 l
Potenciómetro / <b>Potentiometer</b> / Potentiomètre	650-1150 W
Detección a partir de / <b>Detection starting from</b> Détection a partir de No apta para micromotores / No apta para micromotores / No apta para micromotores	100 W
Aspiración / <b>Aspiration</b> / Aspiration	Sólidos y líquidos Solids and liquids Poussière / eau

## DIMENSIONES / DIMENSIONS / DIMENSIONS

Alto / <b>Height</b> / Hauteur	390 mm
Ancho / <b>Width</b> / Largeur	350 mm
Fondo / <b>Depth</b> / Profondeur	350 mm
Peso / <b>Weight</b> / Poids	7.3 kg

(L) 370 x (W) 360 x (H) 530 mm	9,000 kg
--------------------------------	----------

# Máquinas Machines Machines

MAQUINA DE TERMOCONFORMADO  
VACUUM FORMING MACHINE  
MACHINE POUR THERMOFORMAGE

R - 080541



Sencilla, económica y de atractivo diseño. Dispone de un potente motor de aspiración con conexión automática al bajar el portaplanchas. La resistencia es de carbono, lo que permite un calentamiento suave y uniforme del material a conformar. Es válida para planchas cuadradas (formato estándar de 127 mm. de lado). La máquina se suministra con un portamodelos plano y con una cesta que, rellena con granalla (se incluye un bote con el equipo), reduce la profundidad de conformado.

It is cheap, easy to use and has an attractive design. It has a powerful aspiration motor with automatic connection when the sheet holder goes down. The carbon heater allows a progressive and uniform heating of the material that is going to be formed. It can be used with square sheets (standard 127 mm side). The machine is supplied with a plane model holder and with a basket that can be filled with grit (a can included with the machine) so forming depth is reduced.

Simple, pratique et d'un design attrayant. Elle est pourvue d'un puissant moteur d'aspiration à connexion automatique lorsqu'on abaisse le porte plaques. La résistance est en carbone ce qui permet un réchauffement progressif et uniforme du matériau à thermoformer. Elle accepte tant les plaques carrées (format standard de 127 mm de côté). La machine est fournie avec un porte plaques plat et avec un panier qui, rempli de grenaille (un pot fourni), réduit la profondeur du thermoformage.



Planchas de 127 x 127 mm.

Planchas de 120 a 127 mm.

DIMENSIONES / DIMENSIONS / DIMENSIONS

Alto / Height / Hauteur	280 mm
Ancho / Width / Largeur	160 mm
Fondo / Depth / Profondeur	210 mm
Tensión / Voltage / Tension	230 V, 50/60 Hz
Potencia / Power / Puissance	850 W
Peso / Weight / Poids	4.25 kg

(L) 300 x (W) 270 x (H) 430 mm	6,000 kg
--------------------------------	----------



## LAMINAS DE TERMOCONFORMADO THERMOFORMING SHEETS PLANCHES DE THERMO-FORMAGE

Placas de termoconformado cuadradas estándar de dimensiones 127 x 127 mm. Fabricadas en plástico de alta calidad con certificados de aprobación de la FDA americana y de marcaje CE. No aparece hollín o humos en el calentamiento. La ausencia de material reciclado evita que se desgarren al someterlas a vacío. Disponibles en una gran variedad de espesores y tipos.

**Standard square thermoforming sheets of 127x 127 mm. Made of high quality plastic with FDA approval and CE marking certifications. There is no soot nor fumes during the heating. As they do not contain recycled materials, they do not tear while subjected to vacuum. They are available in a wide range of thickness and types.**

*Planches de thermo-formage carrées standard. Dimensions: 127 x 127 mm. Fabriquées en plastique de qualité certifiées FDA (U.S.A.) et CE. Lors de la chauffe il n'y a pas de dépôt ni de fumées. L'absence de matériel recyclé évite son altération lors de la mise sous vide à chaud. Disponibles en une grande variété d'épaisseurs et de types.*

## CARACTERISTICAS / CHARACTERISTICS / CARACTERISTIQUES

	Tipo / Type / Type)	Espesor / Thickness / Epaisseur (mm)	Cantidad / Amount / Quantité par boîte		(L) x (W) x (H) mm
R-080563	Duras / Hard / Dures	0,5	50	0,613 kg	131 x 131 x 44 mm
R-080564	Duras / Hard / Dures	0,75	25	0,438 kg	131 x 131 x 34 mm
R-080565	Duras / Hard / Dures	1	25	0,590 kg	131 x 131 x 34 mm
R-080566	Duras / Hard / Dures	1,5	25	0,850 kg	131 x 131 x 44 mm
R-080567	Duras / Hard / Dures	2	12	0,492 kg	131 x 131 x 34 mm
R-080568	Blandas / Soft / Molles	0,5	25	0,201 kg	131 x 131 x 15 mm
R-080569	Blandas / Soft / Molles	1	12	0,195 kg	131 x 131 x 15 mm
R-080570	Blandas / Soft / Molles	1,5	12	0,287 kg	131 x 131 x 34 mm
R-080571	Blandas / Soft / Molles	2	12	0,371 kg	131 x 131 x 34 mm
R-080572	Bruxismo / Bruxism / Bruxisme	3	8	0,361 kg	131 x 131 x 34 mm
R-080573	Deportes / Sports / Sports	4	6	0,353 kg	131 x 131 x 34 mm



# Máquinas Machines Machines



BOX DE LIMPIEZA DE VAPOR  
**STEAM CLEANING BOX**  
 BOX DE NETTOYAGE POUR LA VAPEUR

R-080600



Nadie se cuestiona la necesidad e importancia de la limpieza con chorro de vapor en el Laboratorio Dental. Tampoco nadie pone en duda sus consecuencias: suciedad en fregaderos; humedad ambiental; condensaciones en paredes y suelos... Y todo esto dejando aparte el elevado precio que hasta ahora tenían este tipo de aparatos. En **MESTRA®** hemos trabajado duro para hacer que estos inconvenientes sencillamente desaparezcan mediante el empleo de la Cabina de Vaporización Altamira, el complemento indispensable para cualquier máquina de limpieza por vapor.

**Nobody questions the need and importance of steam jet cleaning in the Dental Lab. Nobody questions its consequences either: dirt in sinks, air moisture, condensation in walls and floors... And all this leaving aside the high price these kind of devices used to have up to now. In **MESTRA®** we have worked hard to make these troubles simply disappear by using the Altamira Steam Cleaning Cabin, the indispensable complement for any steam cleaning device.**

*Tout le monde sait l'importance du nettoyage par le jet de vapeur dans le Laboratoire dentaire. Tout le monde en connaît les conséquences: encrassement de l'évier, humidité de l'air, condensation sur les murs et sur les carrelages... Et cela sans compter le prix élevé qu'avaient jusqu'à présent ce type d'appareils. **MESTRA®** a accompli un travail approfondi pour faire que ces inconvenients soient tout simplement éliminés grâce à l'utilisation de la cabine de vaporisation Altamira, complément idéal si ce n'est indispensable du jet vapeur.*

## CARACTERISTICAS / CHARACTERISTICS / CARACTERISTIQUES

Alto / Height / Hauteur	570 mm
Ancho / Width / Largeur	520 mm
Fondo / Depth / Profondeur	490 mm
Peso / Weight / Poids	24 kg
Capacidad / Capacity / Capacité	8 l.
Tensión / Voltage / Alimentation	230 V, 50/60 Hz
Consumo / Power / Consommation	140 W
Fusible / Fuse / Fusible	2 A

(L) 620 x (W) 530 x (H) 630 mm 27,000 kg





Fabricada sobre un bastidor robusto de polipropileno, dispone de una amplia ventana que da acceso a la cámara. Todas las paredes son lisas para facilitar la limpieza. El aparato dispone de un marco deflector cuidadosamente estudiado para que el vapor quede en el interior de la cámara, sin que se presenten fugas.

**It is manufactured on a strong polypropylene framework, and has a wide window to access the chamber. All the walls are smooth to make cleaning easier. The device features a deflecting frame carefully studied for the steam to remain inside the chamber, with no leaks.**

*Fabriquée en polypropylène particulièrement robuste, elle offre une large fenêtre qui donne accès à la cabine.*

*Pour faciliter le nettoyage, toutes les parois sont lisses.*

*Un déflecteur encadre la fenêtre et empêche la vapeur de sortir.*



La iluminación es otro de los aspectos más cuidados en la Cabina de Vaporización Altamira: dos potentes bombillas LED de bajo consumo proporcionan una iluminación perfecta a las piezas que se vaporizan, sin que en ningún momento la luz incida directamente en los ojos. Reflejos y brillos también han sido eliminados.

**Lighting is another of the most carefully studied aspects of the Altamira Steam Cleaning Cabin: two powerful low-energy LED bulbs give a perfect lighting to the pieces steamed.**

*L'illumination intérieure a été scrupuleusement étudiée dans la Cabine de Vaporisation Altamira: Deux puissantes lampes LED basse consommation fournissent un éclairage idéal permettant de voir les pièces à nettoyer.*



El sistema de filtro doble ha sido objeto de un minucioso estudio por parte de nuestros técnicos. Las premisas de diseño fueron la accesibilidad; facilidad de limpieza; y eficiencia.

El filtro primario se encuentra situado en la cámara principal, por lo que su acceso es inmediato. La limpieza o sustitución, se realizan sin el empleo de ninguna herramienta. Debido a su concepto, el filtro puede ser limpiado y reutilizado varias veces. También resulta económico en caso de que se precise sustitución. El segundo filtro, situado en la parte posterior de la máquina, requiere mucho menos mantenimiento que el anterior.

**The primary filter is located inside the main chamber, so it is easily accessible. No tools are required to clean or replace the filter. The second filter is located at the rear of the device, and it requires even less maintenance than the former**

*Les filtres primaires, facilement accessibles, se trouvent en bas dans la cabine. Leur nettoyage ou leur remplacement s'effectuent sans aucun outillage particulier. Un deuxième filtre, situé dans la partie arrière de la machine nécessite beaucoup moins d'entretien que les filtres primaires.*



El vapor condensado se va acumulando en la parte inferior de la Cabina de Vaporización. Una práctica mirilla de nivel muestra cuándo el depósito se encuentra lleno, pudiéndose entonces vaciar a través de una cómoda manguera situada en la parte posterior. La operación se realiza en apenas unos segundos.

**A practical sight-level glass shows when the tank is full, so you can empty it via a comfortable hose located at the rear of the device.**

*Un témoin de niveau d'eau se trouve sur le côté et permet de déterminer le moment où il faut vider le réservoir. Cette opération se réalise grâce à un tuyau situé dans la partie arrière de la machine.*



El corazón de la Cabina de Vaporización es un potente ventilador de alto caudal, capaz de aspirar sin problemas el vapor acumulado en la cámara principal. Su funcionamiento es potente y silencioso.

**The heart of the Steam Cleaning Cabin is a powerful high-flow fan, which easily aspirates the steam accumulated inside the main chamber. It is powerful and silent.**

*Le coeur de la cabine de vaporisation est constitué par un puissant ventilateur à haut débit, permettant d'aspirer presque instantanément le nuage de vapeur formé par les plus puissants jets.*



Limpieza; potencia; ergonomía y practicidad a un precio reducido es lo que ofrece La Cabina de Vaporización Altamira.

En definitiva, un enfoque nuevo y atractivo a las labores de vaporización en el Laboratorio Dental. Por supuesto, con el nivel de calidad y servicio post venta

habitual en la marca **MESTRA®**  
**The Altamira Steam Cleaning Cabin is a new approach to steam cleaning in the Dental Lab, attractive and at a low price. Of course, with the usual quality level and after-sales service of all the MESTRA® products.**

*La cabine de Vaporisation Altamira, est un concept moderne, attractif à prix réduit, qui mérite sa place au laboratoire dentaire. Ayant son propre collecteur d'eau, elle permet au prothésiste de la placer selon son désir dans la salle à plâtre et de désengorger l'évier souvent trop sollicité. Cette machine a été réalisée conformément aux normes de qualité que s'impose **MESTRA®***

# Máquinas Machines Machines

BOX APLICACION SPRAY (para aspiración externa) R-080602

BOX FOR SPRAY APPLICATION (for external aspiration)

BOX POUR L'APPLICATION DE SPRAY (pour aspiration externe)





Cámara Altamira especialmente adaptada para la aplicación del spray de matizado de modelos, previo a su escaneado. El equipo precisa de una aspiración externa (no incluida) que evacua un fuerte caudal de aire del interior de la cámara evitando que el spray ensucie o contamine el aire en el entorno de trabajo. También es muy útil para limpiar el polvillo de metal que queda en los discos de la fresadora.

**The Altamira Box is specially adapted to apply the anti-reflection spray, before scanning models. The unit requires an external suction system (not included) that aspirates a powerful air flow out of the chamber, so preventing the spray dirtying or polluting the air in the working area. Besides, it is very useful to clean the metal dust remaining in the discs of the milling machine.**

*Box Altamira spécialement conçue pour l'application de sprays pour modèles devant être scannés. Est prédisposé pour une aspiration externe (non incluse) qui permet d'évacuer un débit d'air important ce qui évite le dépôt de saleté et la pollution de l'air environnant. Très pratique également pour nettoyer les fraises des machines à fraiser CAD-CAM.*

## CARACTERISTICAS / CHARACTERISTICS / CARACTERISTIQUES

Alto / Height / Hauteur	570 mm
Ancho / Width / Largeur	520 mm
Fondo / Depth / Profondeur	490 mm
Peso / Weight / Poids	20,5 kg
Capacidad / Capacity / Capacité	

 (L) 620 x (W) 530 x (H) 630 mm  23,500 kg



Conforms to UL Std. 61015-1.  
Cert. to CSA-22.2 No. 61015-1-12.



# Máquinas Machines Machines

MAQUINA DE VAPOR  
STEAM MACHINE  
GÉNÉRATEUR DE VAPEUR

R - 100193



Fiable, segura y resistente. Con capacidad de cuba de 3 litros y presión de servicio de 3 atmósferas. La cuba está enteramente construida en Acero Inoxidable de alta calidad.

La potente resistencia de caldeo permite alcanzar la presión de servicio en apenas unos minutos. Mediante una mirilla de visualización se tiene siempre conocimiento exacto del nivel de agua en la cuba.

Para evitar calcificaciones en la caldera y aumentar la vida útil del aparato, la máquina debe ser alimentada con agua descalcificada, o mejor aún, destilada.

**Reliable, safe and resistant. Tank capacity of 3 litres and working pressure of 3 bar. The tank is completely made from high-quality stainless steel.**

**The powerful heater means that working pressure can be reached in just a few minutes. The level of water in the tank can always be checked through a peephole.**

**To avoid calcification in the boiler and extend the working life of the appliance, the machine must be filled with decalcified water, or preferably distilled water.**



*Fiable, sûr, résistant. Capacité de la cuve de 3 litres avec une pression respective de travail de 3 atmosphères.*

*La cuve est fabriquée entièrement en acier inoxydable de première qualité. La puissance de la résistance permet d'atteindre la pression de travail en quelques minutes.*

*Un regard permet de visualiser le niveau de l'eau dans la cuve. Afin d'éviter le vieillissement prématuré de la machine on doit alimenter le générateur de 3 litres avec de l'eau distillée.*

## CARACTERISTICAS / CHARACTERISTICS / CARACTERISTIQUES

Alto / Height / Hauteur	225 mm
Largo / Length / Longueur	305 mm
Ancho / Width / Largeur	185 mm
Alto x Ancho (con soporte pistola) Height x width (with gun support) Hauteur x largeur (avec support)	640 x 250 mm
Peso / Weight / Poids	11 kg
Tensión/ Voltage / Tensión	220 v. 50 Hz
Consumo / Rated power / Puissance	1300 W
Capacidad / Capacity / Capacité	3 l.
Presión / Pressure / Pression	3 bar

 (L) 430 x (W) 310 x (H) 430 mm  12,000 kg

# Máquinas Machines Machines

PERFORADORA DE PINES  
PIN DRILL  
PERFOREUSE DE PINS

R - 080610

Máquina de sencillo manejo para perforar orificios de precisión en la parte inferior del modelo. La operación de cambio y ajuste de fresa es muy fácil e intuitiva. Su funcionamiento, silencioso y sin vibraciones. Un láser situado en la parte superior de la máquina permite posicionar con precisión el lugar exacto en el que taladrar. Tamaño, sencillez y ergonomía la convierten en el dispositivo ideal para la técnica de individualización con pines. La máquina se suministra con 2 fresas: de 1,85 mm. y 1,95 mm.

**Easy to handle the machine allows to drill precision holes in the lower part of the model. Changing and adjusting the bit is an easy and intuitive operation. The machine works silently and without vibration. The laser in the upper part of the machine allows to locate exactly the place to drill. Its size, simplicity and ergonomics make it the ideal device for the technique of individualizing pins. The machine is factory supplied with 2 burs: 1.85 mm and 1.95 mm**

*Machine d'emploi facile pour perforer avec précision dans la partie inférieure du modèle. L'opération de changement de fraise est facile et intuitive. Son fonctionnement est silencieux et sans vibrations. Un laser situé dans la partie supérieure de la machine permet de perforer très précisément le modèle à l'endroit exact où l'on veut positionner le pins. Dimension, simplicité et ergonomie font de cette machine l'outil idéal pour la technique d'individualisation de pins. La machine est livrée avec 2 forêts: de 1,85 mm. et 1,95 mm.*

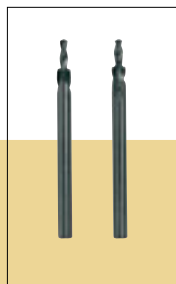

Los detalles cuentan mucho a la hora de diseñar una buena perforadora de pines: el sistema de anclaje de fresa tiene que ser fácil de liberar. En el caso de la perforadora Atlas, bastan apenas unos pocos segundos para sustituir la fresa o ajustar su altura. Por su parte, La mesa también permite una sencilla regulación de la profundidad de taladro. Simplemente hay que girar un tornillo para ajustar el valor a la altura deseada.

**Details are very important when designing a good pin drill: the drill-anchoring system has to be easy to loosen. In the case of the Atlas pin drill, a few seconds are enough to replace the drill or adjust its height. The table can easily regulate the depth of the drill: you just have to turn a screw to adjust the height at will.**

*Les détails sont très importants dans la conception de la foreuse Atlas: le système de fixation de la fraise doit être facile à libérer. La perforatrice Atlas permet de la libérer en quelques secondes pour pouvoir la remplacer ou en ajuster la hauteur. D'autre part, la table permet de faire un réglage très simple de la profondeur de fraisage. Il suffit de tourner une vis pour pouvoir l'ajuster à la hauteur souhaitée.*



En el modelo Atlas, la mesa se desmonta con total facilidad y sin que sea necesaria ninguna herramienta especial, permitiendo el acceso a un recipiente recogedor interno donde la suciedad queda depositada. Después de retirarlo, se puede limpiar directamente con agua y jabón antes de volverlo a colocar.

**In the Atlas model the table is easily dismounted without any special tool, and it gives access to an inner container too collect the dirt. Once removed, you can clean the container with water and soap before placing it again.**

*Dans le modèle Atlas, la table peut être démontée très aisément et sans aucun outil spécial, pour avoir accès au récipient situé à l'intérieur qui recueille toute la saleté déposée. Ce récipient peut être ensuite nettoyé avec de l'eau et du savon avant d'être remonté dans la machine.*



Otro detalle significativo es la suavidad de maniobra. Al contrario de otras máquinas menos refinadas, la perforadora de pines Atlas cuenta con una mesa guiada por cojinetes axiales y muelles de recuperación. El resultado es sorprendente: el tacto es firme y preciso, con total ausencia de holguras y con el punto justo de resistencia y elasticidad.

**Another significant feature is the smooth operation of the drill. Unlike in some other machines, in the Atlas pin drill the table is guided by axial bearings and return springs. The result is astonishing: the touch is firm and accurate, with the exact amount of resistance and elasticity, and without the slightest play.**

*Un autre détail important est la souplesse de manœuvre. Contrairement à d'autres machines, la perforatrice à pins Atlas est dotée d'une table guidée par des paliers axiaux et des ressorts. Le résultat est surprenant: le toucher est ferme et précis, sans aucun jeu avec une résistance et une souplesse justes, pour un glissement libre et sans à-coups.*

## CARACTERÍSTICAS / CHARACTERISTICS / CARACTERISTIQUES

Alto / Height / Hauteur	300 mm
Ancho / Width / Largeur	165 mm
Fondo / Depth / Profondeur	165 mm
Peso / Weight / Poids	5 kg
Alimentación / Voltage / Alimentation	230 V. 50/60 Hz
Potencia / Power / Puissance	100 W
Velocidad / Speed / Vitesse	6000 rpm.

(L) 250 x (W) 250 x (H) 380 mm	6,000 kg
--------------------------------	----------

# Máquinas Machines Machines

CORTADORA DE MUÑONES  
MODEL SAW  
SCIE À DIES

R - 080614





Herramienta ideal para trabajar con la técnica de individualización. Su disco de diamante de sólo 0,3 mm. de espesor, permite el corte preciso de un modelo de escayola y su separación en muñones. La exactitud es total, por lo que las operaciones posteriores a la individualización no darán ningún problema de encaje. En esta máquina se ha puesto un especial énfasis en la seguridad: el disco tiene una cubierta que lo mantiene siempre carenado; el sistema de sujeción de la base portamodelos tiene una gran potencia de agarre a la mesa; el motor cuenta con doble botón de accionamiento que necesita el uso de las dos manos para ponerse en marcha... Todas estas medidas hacen virtualmente imposible un accidente, siempre que la máquina se opere manteniendo las medidas de seguridad previstas. Además de todo esto, sus dimensiones son reducidas y la mesa es muy cómoda de utilizar, permitiendo todo tipo de giros y ángulos para situar el corte en el lugar idóneo. También la línea es agradable y el precio muy atractivo.

**Ideal tool for working with the individualization technique. Its 0.3 mm thick diamond disc allows thoroughly cutting a plaster model and separating it in individual pieces. Thanks to its outstanding accuracy, there will be no fitting problems at all during the operations after the individualization. In this machine special attention has been paid to safety: the disc has a cover that keeps it always careened, the model holder has a powerful grip to the table, the motor has a double main switch which requires using both hands to start up the unit. All these measures make almost impossible an accident, if the machine is operated according to the safety measures. Moreover, its size is reduced and the table very comfortable to use, and it does not take up too much space, it allows all kind of turns and angles to cut the model in the ideal place. Besides, it has a pleasant look and an attractive price.**

*Appareil idéal pour individualiser les modèles. Son disque de diamant d'une épaisseur de 0,3 mm permet une taille précise des modèles en plâtre et la séparation des dies. Les opérations postérieures à l'individualisation se feront facilement sans problèmes de précision. Cette machine répond à de nombreuses normes de sécurité: Le disque est caréné en position haute; Le système de maintien de la table de travail est puissant; Le moteur possède un double interrupteur-poussoir de fonctionnement qui requiert l'emploi des deux mains pour son utilisation... Toutes ces mesures préviennent contre l'accident. Ses dimensions réduites ajoutées à la facilité d'emploi de la table permettent de choisir les angles désirés pour procéder à la division du modèle. Design agréable et rapport qualité-prix très attractif.*

## CARACTERÍSTICAS / CHARACTERISTICS / CARACTERISTIQUES

Alto / Height / Hauteur	290 mm
Ancho / Width / Largeur	223 mm
Fondo / Depth / Profondeur	260 mm
Peso / Weight / Poids	6,310 kg
Alimentación / Voltage / Alimentation	220-240 V. 50/60 Hz
Potencia / Power / Puissance	200 W
Velocidad / Speed / Vitesse	6000 rpm.

 (L) 520 x (W) 300 x (H) 360 mm	 7,410 kg
--	--



# Máquinas Machines Machines

LAMPARA POLIMERIZADORA "SUN BEAM"  
"SUN BEAM" CURING LIGHT  
APPAREIL À PHOTOPOLYMERISER « SUN BEAM »

R - 080550

Inox

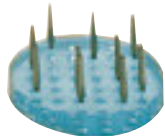

R-080550-50

Lámpara Polimerizadora fabricada totalmente en acero inoxidable. Barre el espectro de luz ultravioleta comprendido entre los 280 y los 550 nanómetros, cubriendo casi todas las longitudes de onda empleadas en la polimerización de materiales dentales. Se trata de una herramienta de Propósito General imprescindible en el Laboratorio y la Clínica Dental. Entre sus principales características cabe destacar un control electrónico de tiempo con display digital, señal acústica de fin de ciclo, y programación mediante mando único de tipo "encoder" óptimo acceso al interior de la máquina a través de una puerta situada en la parte superior; aviso automático del cambio de lámparas (cada 500 horas de funcionamiento del aparato); soporte giratorio para conseguir una mejor distribución de la luz (Ø 135 mm.); visión panorámica desde una ventana de tipo "ojo de buey" situada en la parte superior de la máquina; e interruptor de seguridad que apaga las lámparas cuando se abre la puerta. La lámpara polimerizadora Sun Beam se suministra con una práctica mesa soporte (Ref. MESTRA R-080550-50) y una bolsa con pines de sujeción.

This Curing Light is completely made in stainless steel. It scans ultraviolet light among 280 and 550 nanometers, covering most wavelength used in curing dental materials. It is a General Purpose Machine, essential in Dental Clinic and Laboratory. Its main features are its time electronic control with digital display, acoustic signal of end of cycle and encoder type unique control programme; optimum access to the inside chamber of the machine by a door on the top; automatic warning of lamp change (each 500 working hours); revolving support so that light is better distributed (135 mm Ø); panoramic view from porthole on the top of the machine; and security switch that switch off lights when the door is opened. Sun Beam Curing Light is supplied with a practical support for prosthesis (MESTRA R-080550-50) and a bag with fixing pins.

Appareil à photopolymériser fabriqué entièrement en acier inoxydable. Couvre le spectre d'émission de 280 à 550 nanomètres, couvrant ainsi la quasi totalité des longueurs d'onde utilisées dans la polymérisation de matériaux dentaires. C'est un appareil incontournable dans le laboratoire et le cabinet dentaire. Parmi ses principales caractéristiques L'appareil à photopolymériser «sun beam» est équipé d'un contrôle électronique avec affichage digital, d'un signal acoustique de fin de cycle, et d'une programmation grâce à une commande unique de type «encoder»; L'accès à l'intérieur de l'appareil par une porte située dans la partie supérieure est très aisé; un signal acoustique annonçant le besoin de changer les lampes (chaque 500 heures de fonctionnement de l'appareil); plateau tournant afin d'obtenir une meilleure répartition de la lumière (Ø 135 mm); vision panoramique depuis un œilleton situé dans la partie supérieure de la machine; un interrupteur de sécurité qui éteint les lampes lorsque l'on ouvre la porte. L'appareil à photopolymériser Sun Beam est livré avec un pratique support pour la prothèse (modèle MESTRA R-080550-50) et un sachet de pines de maintien.



La puerta de acceso al interior de la cámara de polimerización se encuentra situada en la parte superior del aparato. La accesibilidad es completa. El interior de la cámara se ilumina mediante lámparas de dos tonalidades distintas.

The curing chamber door is on the top section of the unit. Full accessibility. Two-tone lamps light up the inside of the chamber.

La porte d'accès à la chambre de photopolymérisation se trouve sur la partie supérieure de l'appareil. L'accessibilité est complète. L'éclairage intérieur est produit par deux types distincts de lampe.



Un platillo giratorio mueve el material a polimerizar para que el baño luminoso llegue a todos los rincones y se distribuya uniformemente.

A rotating plate moves the material to be cured. The light bath reaches all corners, and distributes uniformly.

Un plateau tournant permet à la lumière de photopolymériser de manière homogène tout élément se trouvant sur lui.



Un interruptor de seguridad apaga las lámparas en caso de apertura accidental de la cámara de polimerización durante el funcionamiento del aparato.

A safety switch turns off the lamps if the chamber door opens accidentally while the unit is operational.

Un interrupteur de sécurité éteint les lampes en cas d'ouverture de la porte pendant le fonctionnement de l'appareil.

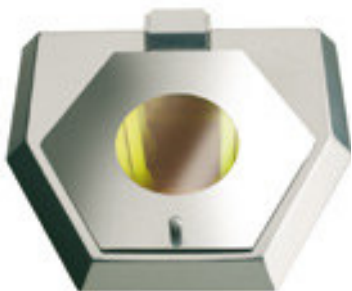

Mediante una mirilla tipo “Ojo de Buey” es posible supervisar de manera cómoda el proceso de polimerización. El ángulo de visión abarca la totalidad de la cámara de polimerización.

The curing process may be easily supervised through a spy “port-hole”. The viewing angle covers the entire chamber.

Grâce à un regard inactinique il est possible de superviser facilement le processus de polymérisation. L'angle de vision permet de contrôler la totalité de la chambre.



Un control electrónico con microprocesador y display de 7 segmentos, se encarga de regular las funciones de la máquina. Cabe destacar el aviso automático de cambio de lámparas cada 500 horas de funcionamiento.

A electronic control with micro-processor and 7-segment display regulates the machine's functions. Automatic change warning after 500 hours of operation.

Un contrôle électronique avec micro-processeur et un panneau de contrôle à 7 segments permet de régler les paramètres de la machine.

Un signal acoustique prévient le changement des lampes après 500 heures de fonctionnement.

## CARACTERÍSTICAS / CHARACTERISTICS / CARACTERISTIQUES

Alto / Height / Hauteur	315 mm
Ancho / Width / Largeur	233 mm
Fondo / Depth / Profondeur	210 mm
Peso / Weight / Poids	6,100 kg
Espectro / Spectrum / Emission de spectre	280/550 nanómetros
Alimentación / Voltage / Alimentation	230 V. 50/60 Hz.
Ø de Plato / Tray Ø / Ø du plateau	135 mm
Rango de tiempos / Time range / Minuterie	3/20 min.
6 Lámparas: (3 mod. 9 W/78 UVA) y (3 mod. 9W/71 UVA)	
6 Lamps: (3 model 9W/78 UVA) & (3 model 9W/71 UVA)	
6 Lampes: (3 modèle 9W/78 UVA) (3 modèle 9W/71 UVA)	
Consumo / Consumption / Consommation	54 W

(L) 520 x (W) 300 x (H) 360 mm	7,500 kg
--------------------------------	----------



## LAMPARA POLIMERIZADORA

R -100035

## CURING LIGHT

## LAMPE POUR PHOTO POLYMÉRIISATION

Producto económico al tiempo que robusto y fiable. Cuenta con una cámara iluminada por cuatro lámparas compactas fluorescentes (potencia total luminosa 9 W. x 4 = 36 W.) que emiten en la banda que va de los 400 a los 550 nanómetros. Su amplia bandeja interior permite colocar hasta cuatro modelos para polimerizar al mismo tiempo. Mediante un temporizador se selecciona el tiempo de funcionamiento entre los 0 y los 15 minutos. Al finalizar el ciclo, la máquina emite una señal acústica de aviso.

It is cheap but sturdy and reliable. It has an illuminated chamber with four fluorescent compact lamps (total light power 9 W x 4= 36 W) from 400 to 550 nanometers. It has a wide interior tray to place up to four models to polymerise at the same time. Operational time is selected with a timer from 0 to 15 minutes. When the cycle finishes, the machine emits a warning acoustic signal.

Produit économique, robuste et fiable. Est pourvu d'une chambre illuminée grâce à quatre lampes compactes fluorescentes (puissance lumineuse totale 9Wx4 = 36 W) qui émettent dans une frange 400 à 550 nanomètres. Son large plateau intérieur permet d'introduire jusqu'à 4 modèles à photo polymériser en même temps. Grâce à une minuterie on peut sélectionner un temps de fonctionnement allant jusqu'à 15 minutes. En fin de cycle, la machine émet un signal acoustique.

Tensión / Voltage / Alimentation	230 mm
Potencia / Power / Puissance	40 W
Nanómetros / Nanometers / Nanomètres	350 / 400
Alto / Height / Hauteur	115 mm
Ancho / Width / Largeur	215 mm
Fondo / Depth / Profondeur	295 mm
Peso / Weight / Poids	2,000 kg

(L) 435 x (W) 270 x (H) 260 mm	3,760 kg
--------------------------------	----------

# Máquinas Machines Machines

RECORTADORA DE INTERIORES  
INTERIOR TRIMMER  
DETOUREUSE DE MODELES

R-080102

Inox



Chasis totalmente construido en acero inoxidable, material resistente a la oxidación, los agentes químicos y de fácil limpieza.

**Stainless steel chassis, oxidation and chemical agents resistant material and easy to clean.**

*Châssis complètement construit en acier inoxydable, matériel résistant aux agressions des agents chimiques, facile d'entretien.*

La recortadora de interiores MESTRA es una máquina diseñada cuidadosamente para facilitar las labores de recorte en laboratorio dental. Su presentación es compacta, con mueble enteramente construido en acero inoxidable de fácil limpieza y total resistencia a la corrosión. Una amplia superficie de asiento junto con unas patas de goma antideslizante, confieren estabilidad a la máquina para evitar vibraciones y movimientos indeseados durante su uso. Cuenta también con un potente motor de 1/3 de CV. y 3.000 rpm. que garantiza una óptima potencia de corte, junto con un funcionamiento suave y silencioso. La recortadora está preparada para operar con fresas de 6 mm. de diámetro de caña. La mesa de trabajo cuenta con una superficie con orificios para el drenaje del polvo que se produce durante el recorte de las prótesis; y un tubo de salida para la conexión a una unidad de aspiración exterior. Así mismo, dispone en su parte trasera de una toma de corriente tipo "Schuko", muy cómoda cuando se conecta la máquina a una aspiración. La recortadora de interiores está equipada con interruptor de seguridad ante el arranque súbito; pantalla de protección de fresa; y cumple con la normativa CE.

Se suministra con una fresa de corte de 12 dientes en metal duro.

**The MESTRA interior trimmer is carefully designed to facilitate trimming work in dental laboratories. It comes in a compact, fully stainless steel built unit which is easy to clean and totally corrosion-resistant. Its large sitting surface and non-slip rubber feet make the unit stable and prevent vibrations or unwanted movements during use. Its powerful 1/3 HP, 3000 rpm motor ensures optimum cutting power and smooth, quiet operation. The trimmer is designed to work with 6 mm shank diameter drills. The work table is perforated to drain off the dust caused during denture trimming, and has an outlet tube which can be connected to an external exhaustor. At the rear there is a Schuko type power connection which is very useful when an exhaustor is used. The interior trimmer has a safety switch to protect against unexpected start-ups and a drill protection screen.**

**It meets EC regulations, and is supplied with one 12-tooth hard-metal drill.**

*La détoureuse de modèles MESTRA est une machine spécialement conçue pour assister le prothésiste dentaire dans les travaux de préparation et de découpage de modèles. Compacte, entièrement réalisée en acier inoxydable, son entretien est facile et sa résistance à la corrosion totale.*

*Reposant sur une assise conséquente et pourvue de pattes en caoutchouc anti-dérapant, la machine bénéficie d'une stabilité optimale évitant les désagrègements causés par des vibrations ou par des déplacements durant son utilisation. La détoureuse est équipée d'un puissant moteur d'1/3 de CV et de 3000 t/mn. Qui lui garantit la puissance dans la coupe et un fonctionnement souple et silencieux. La machine est conçue pour travailler avec des fraises d'un diamètre de tige de 6 mm.*

*La table de travail comprend des orifices pour le drainage des poussières produites par le découpage du modèle. La détoureuse est aussi équipée d'un tube de raccordement à une unité d'aspiration externe.*

*Elle dispose a cet effet d'une prise de type « Schuko » (à déclenchement simultané) sur laquelle on branche le poste d'aspiration.*

*La détoureuse est équipée d'un interrupteur de sécurité évitant le démarrage intempestif en cas de coupure de courant, ainsi que d'un protecteur pour la fraise. Elle répond aux normes CE. elle est livrée avec une fraise de 12 dents en carbure de tungstène.*



# Máquinas Machines Machines

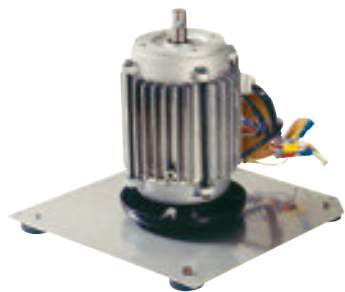

Motor de 1/3 de CV., y 3000 rpm., potencia que garantiza la imposibilidad de frenar la fresa durante las labores de recorte. Los retenes de protección del eje motor impiden la entrada de polvo.

**3000 rpm 1/3 hp Motor. Its power guarantees the impossibility to brake the bur when cutting. Motor shaft protection retainers prevent dust entry.**

*Moteur de 1/3 CV; 3.000 t/mn qui garantit une puissance de travail suffisante sans ralentir la vitesse de la fraise. Les protecteurs de l'axe du moteur empêchent toute entrée de la poussière.*



La visera de protección de la fresa evita posibles daños en las personas cuando la máquina se deja en funcionamiento por descuido. Durante el trabajo, su suave accionamiento no supone ningún estorbo.

**Bur protection prevents possible damages to people when the machine is left operating by mistake. When working, its gentle activation does not imply any obstacle.**

*La barre de protection de la fraise prévient les éventuels dommages sur les personnes lorsque la machine est en fonctionnement. Pendant le travail son retrait aisé ne cause aucune contrainte.*



Interruptor de seguridad acorde a la normativa de Seguridad en Máquinas. En caso de corte accidental en suministro de red, es necesario un rearme manual.

**Safety switch in accordance with Machine Security rules. If there is an electricity supply cut, a manual switch on is needed.**

*Interrupteur de sécurité en accord avec la normative de sécurité sur les machines. En cas d'interruption accidentelle de l'électricité un réarmement manuel est nécessaire.*



En la parte trasera de la máquina se encuentra una práctica toma de corriente a la que se puede conectar una unidad de aspiración exterior

que se pondrá en funcionamiento cada vez que accionemos el interruptor principal de la recortadora de interiores.

**There is a practical power point at the back of the machine where an external suction unit can be connected. It will get into work as we activate the interior trimmer main switch.**

*Dans la partie arrière de la machine, on trouve une pratique prise de courant permettant le branchement d'une unité d'aspiration extérieure qui se mettra en fonctionnement chaque fois que l'on mettra en marche la détoureuse.*



Un tubo situado en la parte posterior de la mesa de trabajo permite la salida del polvo generado. La máquina se suministra con un adaptador de nylon para diámetro de tubo de aspiración de 35 mm.

**A pipe at the back of the working table permits the way out of generated dust. This machine is supplied with a nylon adapter for 35 mm diameter suction pipe.**

*Un tube placé dans la partie postérieure de la table de travail permet l'évacuation de la production de poussières. La machine est fournie avec un adaptateur pour tube d'un diamètre de 35 mm.*



## FRESAS RECORTADORA DE INTERIORES BURS FOR INTERIOR TRIMMER FRAISES POR DETOUREUSE

Fabricadas en tungsteno con dentado estriado. Se encuentran disponibles en dos dentados diferentes: cilíndrica y cónica redondeada. La fresa cónica redondeada se suministra con tres dentados distintos: nº 5X (estándar), nº 3 y dentado nº 6 (fino). Por su parte la fresa cilíndrica se suministra con dentado nº 3 y dentado nº 6. Dimensiones: diámetro de cabeza 12,5 mm.; longitud total 77 mm.

**These burs are made of tungsten with grooving serration and are available in two different outlines: cylindrical and rounded conical. The rounded conical bur is supplied with three different kinds of serration: nº 5X (standard), nº 3 and nº 6 (fine). On the other hand, the cylindrical bur is supplied with serration nº 3 and nº 6. Dimensions: head diameter 12,5 mm; total length 77 mm.**

*Fabriquées en carbure de tungstène avec une denture striée. Plusieurs sortes de dentures sont disponibles: cylindrique et conique arrondie. La fraise conique arrondie est proposée en denture nº 5X (Standard), nº3 et nº6 (Fine). La fraise cylindrique quant à elle est proposée en denture nº 3 et nº 6. Dimensions: diamètre de la tête: 12,5 mm; longueur totale 77 mm*

### CARACTERISTICAS / CHARACTERISTICS / CARACTERISTIQUES

Motor monofásico / <b>Monophasic motor</b> / Moteur uniphasé	<b>250 W</b>
Consumo / <b>Rated power</b> / Puissance	
R.P.M. / <b>R.P.M.</b> / R.P.M.	<b>3.000</b>
Tensión / <b>Voltage</b> / Alimentation	<b>230V/50-60 Hz.</b>
Alto / <b>Height</b> / Hauteur	<b>300 mm</b>
Ancho / <b>Width</b> / Largeur	<b>275 mm</b>
Fondo / <b>Depth</b> / Profondeur	<b>275 mm</b>
Peso / <b>Weight</b> / Poids	<b>11 kg</b>

(L) 520 x (W) 290 x (H) 360 mm 12,500 kg

### CARACTERISTICAS / CHARACTERISTICS / CARACTERISTIQUES

	Tipo <b>Type</b> Type		(L) x (W) x (H)
R-080102-09	Cónica (dentada nº 5 X) standard Conical (serration nº 5x). Standard Conique (coupe nº 5 X) standard	0,041 kg	95 x 17 x 16 mm
R-080106	Cónica (dentada nº 3) Conical (serration nº 3) Conique (coupe nº 3)	0,043 kg	75 x 17 x 16 mm
R-080103	Cónica (dentado nº 6) Conical (serration nº 6) Conique (coupe nº 6)	0,052 kg	95 x 17 x 16 mm
R-080104	Cilíndrica (dentado nº 6) Cylindrical (serration nº 6) Cylindrique (coupe nº 6)	0,060 kg	95 x 17 x 16 mm
R-080105	Cilíndrica (dentado nº 3) Cylindrical (serration nº 3) Cylindrique (coupe nº 3)	0,053 kg	95 x 17 x 16 mm
R-080107	Tungsteno Cónica (dentado) Tungsten conical (serration) Tungstène Conique (coupe)	0,026 kg	85 x 22 Ø mm
R-080108	Tungsteno Cilíndrica (dentado) Tungsten cylindrical (serration) Tungstène Cylindrique (coupe)	0,052 kg	85 x 22 Ø mm

# Máquinas Machines Machines

PULIDOR ELECTROLITICO  
ELECTROLYTIC-POLISHERS  
POLISSEUR ELECTROLYTIQUE

R - 080490



El pulidor electrolítico está especialmente diseñado para los laboratorios dentales. Se caracteriza por su fabricación en acero inoxidable y por la capacidad importante de la cuba. Se pueden pulir hasta tres esqueletos simultáneamente. Dotada de un temporizador, se puede programar el pulido de 0 a 30'. Incluye un potenciómetro, un amperímetro, una seguridad térmica y un dispositivo visual de funcionamiento. Aparato de concepción sobria y de gran eficacia.

**The MESTRA electrolytic polisher is designed specially for dental laboratories. Stainless-steel construction and large tray capacity. Up to three skeletons can be polished simultaneously. Equipped with a timer, it allows polishing to be programmed from 0 or 30'. It includes potentiometer, ammeter, thermal safety device, and visual function indicator. A highly efficient unit.**

*Le polisseur électrolytique MESTRA, spécialement étudié pour les laboratoires de prothèse dentaire, se caractérise par sa fabrication en acier inoxydable et par la capacité importante de la cuve. On peut effectuer le polissage de 3 squelettés simultanément. Il est équipé d'une minuterie programmable de 0 à 30'. Il possède un potentiomètre, un ampèremètre, un disjoncteur thermique et un dispositif visuel de fonctionnement. C'est un appareil de conception sobre et d'une grande efficacité.*

## MEDIDAS EXTERIORES Y CARACTERISTICAS TECNICAS OUTSIDE DIMENSIONS: TECHNICAL CHARACTERISTICS MESURES EXTERIEURES CARACTERISTIQUES TECHNIQUES

Largo x ancho x alto / Legh x width x height / Longueur x largeur x hauteur	245 x 245 x 140 mm
Peso / Weight / Poids	5,3 kg
Tensión de alimentación / Voltage / Tension d'alimentation	230 V, 50/60 Hz
Tensión secundaria / Secondary voltage / Tension secondaire	16 V
Intensidad máxima / Maximun current / Intensité maximale	10 V
Disyuntor / Circuit breaker / Disjoncteur	10 V
Temporizador / Timer / Minuterie	0-30 Min.
Capacidad de cuba / Tank capacity / Capacité de la cuve	2 Litros
Diámetro x altura de la cuba / Tank height x diameter / Diamètre x hauteur de la cuve	∅ 160 mm x 150 mm
Peso de la cuba / Tub weight / Poids de la cuve	1,2 kg

(L) 520 x (W) 300 x (H) 355 mm 7,500 kg

PULIDOR ELECTROLITICO  
ELECTROLYTIC-POLISHER  
POLISSEUR ELECTROLYTIQUE

R - 100291

Más información en Pág. 182  
More information in Pag. 182  
Plus information en Pag. 182



Detalle de la cámara portamueflas.  
**Detail of the flask chamber**  
 Détail de la chambre du moufle.



Control electrónico con 2 modos de funcionamiento.  
**Electronic controls with two operation modes.**  
 Contrôle électronique avec deux modes de fonctionnement.



Dispone de un regulador de presión y de un manómetro.  
**It has a pressure regulator and a pressure gauge.**  
 Régulateur de pression et manomètre.



Se suministra con 2 muelas R-020210  
**Supplied with 2 flasks**  
 Livré avec 2 moufles

**INYECTORA DE POLIAMIDAS DENTALES**  
**DENTAL POLYAMIDE INJECTOR**  
**INJECTEUR DE POLYAMIDES DENTAIRES**

**R - 080560**

Máquina inyectora de poliamidas dentales de diseño compacto. Soporta la inyección de cartuchos de 7/8" (22,5 mm), aunque también está disponible bajo pedido una versión que inyecta cartuchos de 1". Su control electrónico permite funcionar en modo automático y en modo manual, a la vez que regula con precisión la temperatura de inyección consiguiendo resultados perfectos. Dispone de un sistema neumático de refrigeración del pistón para reducir los tiempos de ciclo. El cuidadoso ajuste entre pistón y camisa impide gripados en caso de rotura del cartucho. La inyectora de poliamidas MESTRA puede situarse de varias maneras en el laboratorio, (colgada en la pared, tumbada, de pie en la mesa...), ocupando un mínimo espacio. Se suministra junto a dos muelas de aluminio y un spray desmoldeante.

Dental polyamide injecting machine of compact design. It can inject 7/8" (22,5 mm) cartridges, but there is a version that injects 1" cartridges, available upon request. The electronic controls allow operating in automatic and manual modes, and thoroughly adjust the injection temperature, so achieving perfect results. It features a pneumatic system to cool down the piston in order to shorten the cycles. The thorough adjustment between piston and casing prevents seizing up in case of breaking the cartridge. The MESTRA polyamide injector can be used in different positions (hanging on the wall, lying standing on the table...), taking minimum space. Factory supplied with two aluminium flasks and a demolding spray.

Dentaires machines d'injection polyamides de conception compacte. Prend en charge les cartouches d'injection 7/8 «( 22,5 mm), mais il est également disponible, sur demande, qui injecte cartouches une libération ». Sa

commande électronique permet un fonctionnement en mode automatique et le mode manuel, tout en règle avec précision la température d'injection obtenir des résultats parfaits. Dispose d'un système de refroidissement de piston pneumatique pour réduire les temps de cycle. Le réglage précis entre le piston et la chemise empêche le grippage en cas de rupture de la cartouche. Les polyamides injecteur de MESTRA peuvent être placés dans plusieurs façons dans le laboratoire (sur le mur, couché, debout sur la table ... ), occupant un minimum d'espace. Livré avec deux moules en aluminium et démoulage pulvérisation.

**CARACTERISTICAS / CHARACTERISTICS / CARACTERISTIQUES**

Alto / Height / Hauteur	840 mm
Ancho / Width / Largeur	240 mm
Fondo / Depth / Profondeur	255 mm
Peso / Weight / Poids	29 kg
Presión / Pressure / Pression	6 / 8 bars
Tensión / Voltage / Alimentation	230 V, 50/60 Hz
Consumo / Power / Consommation	1100 W

(L) 950 x (W) 600 x (H) 500 mm 43,000 kg



# Máquinas Machines Machines

MEZCLADORA DE ALGINATO  
ALGINATE MIXER  
MÉLANGEUR ALGINATE

R - 080515



Práctica herramienta para la elaboración de pasta de alginato en la Clínica Dental. Su funcionamiento es sencillo: basta con depositar el polvo y el agua en la taza y pulsar el botón correspondiente a la velocidad de rotación (rápida / lenta). Durante el giro, el usuario puede amasar con una espátula la mezcla hasta darle la consistencia y textura adecuadas. El proceso se encuentra en todo momento controlado visualmente por el técnico, lo que da garantía de que la mezcla elaborada se encuentra en óptimo estado para su aplicación. Para facilitar la posterior limpieza la taza es desmontable. Se suministra con una taza y una espátula especial de plástico.

**Useful tool when making alginate paste in Dental Clinics. Easy operation: place powder and water in the bowl and select rotation speed button (fast/slow). While rotating, user can mix the paste with a spatula till it reaches appropriate consistency and texture. The technician controls visually the process at every stage, and this guarantees that the paste made is in optimal conditions for application. In order to make cleaning easier the bowl is detachable. It may be highlighted small dimensions, attractive line and easy cleaning-up.**

*Outil pratique pour l'élaboration de pâte alginate dans les cliniques dentaires. Son fonctionnement est simple. Il suffit de mettre la poudre et l'eau dans un bol et d'appuyer sur le bouton correspondant à la vitesse de rotation (rapide/lente). Durant le mélange l'utilisateur peut pétrir avec une spatule jusqu'à obtention de la consistance et de la texture voulues. Le processus peut être contrôlé à tout moment par le technicien; ce qui garantit un mélange optimal pour son application. Pour faciliter le nettoyage le bol est démontable. A noter également ses dimensions réduites, sa ligne attractive et son nettoyage aisé.*

## CARACTERÍSTICAS / CHARACTERISTICS / CARACTERISTIQUES

Alto con taza / Height with bowl / Hauteur tasse incluse	230 mm
Ancho / Width / Largeur	175 mm
Fondo / Depth / Profondeur	250 mm
Peso / Weight / Poids	3 kg
Alimentación / Voltage / Alimentation	230 V. 50/60 Hz
Potencia / Power / Puissance	60 W

(L) 300 x (W) 310 x (H) 195 mm	3,850 kg
--------------------------------	----------



R-080515-02 Taza / Bowl / Bol	750 cc
Ø 130 mm ↓ 110 mm	0,202 kg

DEPOSITO ESTANCO PARA ALGINATO  
TIGHT TANK FOR ALGINATE  
RESERVOIR ETANCHE POUR L'ALGINATE

R-100189

Más información en Pág. 215  
More information in Pag. 215  
Plus information en Pag. 215



# Máquinas Machines Machines

Conecte la máquina a una toma de corriente de 230 V. 50/60 Hz. Pulse el interruptor general situado en la parte posterior de la máquina.

**Connect the machine to a power point of 230 V. 50/60 Hz. Press general switch at the rear.**

*Connecter la machine à une prise de courant de 230 V. 50/60 Hz. Poussez l'interrupteur général situé dans la partie postérieure de la machine*



Sitúe la taza en el plato porta-tazas encajando en el eje vertical hasta el tope, taza y plato.

**Place the bowl on the bowl holder. Fit bowl and bowl holder firmly and adjust them vertically.**

*Emboîter le bol sur le plateau sur l'axe vertical jusqu'au bout.*



Gire la taza en el sentido de las agujas del reloj 1/5 de vuelta (aprox. 70°).

**Turn the bowl 1/5 turn clockwise (approx 70°).**

*Tourner le bol dans le sens des aiguilles d'une montre 1/5 de tour (70° environ).*



Asegúrese de que la unión entre plato y taza es firme, tirando de la taza hacia arriba.

**Make sure the bowl is securely fitted to the base by pulling upwards.**

*Assurez-vous du parfait accouplement du bol - plateau en tirant le bol vers le haut.*



Vierta en el interior de la taza las proporciones adecuadas de alginato y agua recomendadas por el fabricante del alginato.

**Pour alginate and water inside the bowl in the proportions indicated by the manufacturer of the alginate used.**

*Verser à l'intérieur du bol les proportions eau -alginate préconisées par le fabricant d'alginate.*



Pulse la tecla de velocidad lenta (tortuga) al tiempo que realiza un prebatido de la mezcla con la espátula (suministrada junto con el aparato).

**Press slow speed (tortoise) to pre-beat the mix with the spatula (provided with the machine).**

*Pousser le bouton vitesse lente (tortue) et faites un pré mélange à l'aide de la spatule (fournie avec l'appareil).*



Finalizado el prebatido (unos pocos segundos), pulse el botón de velocidad rápida (liebre) y amase la mezcla presionándola con la espátula en posición casi plana por la pared interior de la taza.

**After a few seconds, pre-beating is finished. Then, press fast speed (hare) and mix the mixing pressing it with the spatula. The spatula should be placed almost flat against the wall of the bowl. (Mixing position- spatula).**

*Après quelques secondes, actionner le bouton vitesse rapide (lievre) et pétrir le produit du mélange en l'écrasant contre la paroi du bol en maintenant la spatule en position quasiment parallèle à la paroi*



Finalizado el mezclado (unos pocos segundos), recoja la mezcla de alginato depositada sobre la pared interior de la taza, desplazando el canto de la espátula desde el fondo al borde superior de la taza.

**Once mixing finishes (after just a few seconds), gather the alginate mix around the wall of the bowl moving the tip of the spatula from the bottom to the upper edge of the bowl (Gathering Position- spatula).**

*Une fois le mélange effectué (quelques secondes), ramasser la pâte écrasée contre la paroi du bol en maintenant la spatule en position ouverte depuis le fond jusqu'au bord supérieur du bol.*



La mezcla de alginato ya se encuentra preparada para su utilización.

**Alginate mixing can be now used.**

*L'alginate est à présent prêt à être utilisé.*



Depositela en la cubeta.

**Place it inside a tray.**

*Vous pouvez à présent le placer dans le porte empreintes*



**MEZCLADORA AUTOMATICA DE ALGINATO  
AUTOMATIC ALGINATE MIXER  
MÉLANGEUR AUTOMATIC ALGINATE**

**R - 100191**

Más información en Pág. 214  
More information in Pag. 214  
Plus information en Pag. 214

Las batidoras se venden por separado  
Mixer sold separately  
Les bols malaxeurs sont vendus séparément



**MICROBOMBA DE VACIO** **R - 080001**  
**MICRO-VACUUM PUMP**  
**MICRO-POMPE A VIDE**

Es una opción económica, haciendo un conjunto con las batidoras MESTRA R-060220 y R-060230, ideal para el batido de escayola, revestimientos, etc.

De reducidas dimensiones y muy silenciosa.  
VOLTAJE: 230 V/50-60 Hz. CONSUMO: 0,72 Amp.  
VACIO: 550-600 mm/hg

This is an economic option which can be used with the MESTRA R-060220 and R-060230 mixers. It is ideal for mixing plaster, coating, etc. Small and noiseless.  
VOLTAGE: 230 V/50-60 Hz CONSUMPTION: 0,72 Amp.  
VACUUM: 550-600 mm/hg

Une option économique qui forme un ensemble avec les batteurs MESTRA R-060220 et R-060230, idéale pour battre le plâtre, les revêtements, etc. Dimensions réduites et très silencieuse.  
VOLTAGE: 230 V/50-60 Hz TENSION: 0,72 Amp.  
VIDE: 550-600 mm/hg

**DIMENSIONES / DIMENSIONS / DIMENSIONS**

150 x 120 x 100 mm	1,800 kg
--------------------	----------

No disponible para:  
Not available for:  
Non disponible pour:  
(U.E.)



**ESTERILIZADOR DE BOLAS DE VIDRIO** **R-080090**  
**GLASS BALL STERILIZER** **R-080100**  
**STERILISATEUR A BILLES DE VERRE**

Imprescindible en toda clínica dental. Reducido en sus dimensiones pero práctico y fiable en su funcionamiento. Su consumo es muy reducido ya que lleva incorporada una resistencia de cartucho de 100 W con dos relés de contacto.

Indispensable for dental clinics. Small size but practical and reliable. Low power consumption as it is equipped with a cartridge resistor of 100 W with two contact relays.

Absolument indispensable dans tous les cabinets dentaires. Dimensions réduites, mais pratique et d'un fonctionnement fiable. La consommation en est très réduite car il est muni d'une résistance à cartouche de 100 W avec deux relais de contact.

**DIMENSIONES / DIMENSIONS / DIMENSIONS**

	R - 080090	R - 080100
Alto / Height / Hauteur	105 mm	130 mm
Largo / Length / Longueur	150 mm	160 mm
Ancho / Width / Largeur	90 mm	90 mm
Peso / Weight / Poids	1.4 kg	1.6 kg
Recipiente / Container / Recipient	Ø 45 ± 43	Ø 50 ± 70

(L) 160 x (W) 150 x (H) 115 mm	1,700 kg	1,850 kg
--------------------------------	----------	----------

(Kit) **MESA DE REPASO**  
**FINAL CHECK TOOLKIT AND TABLE**  
**KIT ÉTABLI**

**R - 100301 K**

EQUIPESE CON UNA ATRACTIVA MESA DE REPASO A UN PRECIO EXCEPCIONAL  
EQUIP YOURSELF WITH A FINAL CHECK TOOLKIT AND TABLE AT AN EXCEPTIONAL PRICE.  
ETABLI DE RETOUCHE À UN PRIX EXCEPTIONNEL

Mesa metálica  
Encimeras de madera  
**R-100301**

Silla para puesto trabajo  
4 regulaciones  
**R-100300**

Pulidora Velocidad regulable  
2.000 - 7.000 rpm.  
**R-100277**

Bandejas (2 u.) **R-100050**

Micromotor **R-100284**  
● Escobillas.  
● 3/5.000 rpm.  
● Torque 2,94 N.cm.  
● Pedal control velocidad.

Lámpara LED  
(Brazo flexible)  
**R-100286**

**Opcional**

**R-100301K**

- Mesa metálica, encimera de madera.
- Silla para puesto trabajo.
- Pulidora + 2 bandejas.
- Micromotor.
- Lupa de mesa.
- Fresero magnético.

(L) 950 x (W) 610 x (H) 100 mm	63,000 kg
--------------------------------	-----------



Máquinas **Machines** *Machines*

Máquinas **Machines** *Machines*







**ESPATULA ELECTRONICA PARA MODELAR CERA R-100007**  
**ELECTRONIC SPATULA FOR WAX MODELLING**  
**SPATULE ELECTRONIQUE DE MODELAGE DE LA CIRE**

Su ergonomía, sencillez de manejo y reducido tamaño lo convierten en el elemento ideal para este tipo de labores. También cabe subrayar la precisión del control electrónico, que mantiene la temperatura de la punta de la espátula dentro de un estrecho margen de error. La temperatura de funcionamiento puede leerse en el display digital situado en la caja de control. El aparato se suministra con dos puntas diferentes que se adaptan a la mayoría de las formas más usadas en el laboratorio dental.

Its ergonomics, ease of use, and small size make it an optimal tool for this kind of work. The accuracy of the electronic controls is also remarkable, since it maintains the temperature in the spatula head within a narrow error margin. The working temperature can be read on the digital display in the controls box. The device is factory supplied with two different heads, adaptable to the most commonly used shapes in the dental lab.

Son ergonomie, sa facilité d'emploi et ses dimensions réduites en font un élément idéal pour le modelage de la cire. La précision du contrôle électronique maintient la pointe de la spatule à la température voulue avec très peu de marge de variation. L'appareil est livré avec deux pointes parmi les plus utilisées dans le modelage des cires.

Tensión <b>Voltage Tension</b> :	230 V
Potencia <b>Power Puissance</b> :	12 W
Rango temperaturas <b>Temperature range Eventail de température</b> :	50-200 °C
Alto <b>Height Hauteur</b> :	65 mm.
Ancho <b>Width Longeur</b> :	75 mm.
Fondo <b>Depth Profondeur</b> :	120 mm.
Peso <b>Weight Poids</b> :	0,650 kg

(L) 250 x (W) 180 x (H) 90 mm	0,985 kg
-------------------------------	----------



**ESPATULA ELECTRONICA DOBLE PARA MODELAR CERA R-100008**  
**DOUBLE ELECTRONIC SPATULA FOR WAX MODELLING**  
**SPATULE ELECTRONIQUE DOUBLE DE MODELAGE DE LA CIRE**

Similar a la R-100007, pero con dos puntas de calentamiento en lugar de una. De esta forma se puede controlar el calentamiento al mismo tiempo que se trabaja la cera, sin necesidad de manipular la caja de control. El aparato se suministra con seis puntas diferentes que se adaptan a la mayoría de las formas más usadas en el laboratorio dental.

Similar to the R-100007, but with two heating heads instead of one. Thus, the temperature can be controlled while working the wax, without handling the controls box. The device is factory supplied with six different heads and, therefore, it can be adapted to the most common shapes used in the dental lab.

Semblable à la R-100007, mais avec deux spatules au lieu d'une. De cette manière on peut contrôler la chauffe en même temps que l'on travaille sans aucun besoin de manipuler la boîte de contrôle. L'appareil est fourni avec 6 pointes différentes qui s'adaptent à la plupart des travaux de modelage dans le laboratoire dentaire.

**CARACTERISTICAS / CHARACTERISTICS / CARACTERISTIQUES**

Tensión <b>Voltage Tension</b> :	230 V
Potencia <b>Power Puissance</b> :	20 W
Rango temperaturas <b>Temperature range Eventail de température</b> :	50-200 °C
Alto <b>Height Hauteur</b> :	70 mm.
Ancho <b>Width Longeur</b> :	150 mm.
Fondo <b>Depth Profondeur</b> :	120 mm.
Peso <b>Weight Poids</b> :	0,900 kg

(L) 250 x (W) 180 x (H) 90 mm	1,020 kg
-------------------------------	----------



**CALENTADOR DE INMERSIÓN**  
**DIPPING HEATER**  
**RÉCHAUFFEUR DE CIRE À IMMERSION**

**R-100126**

Práctico calentador de cera por inmersión diseñado para trabajar con la inmensa mayoría de las ceras dentales. Es capaz de fundir en pocos minutos la cera y mantener la temperatura dentro de un margen de variación muy estrecho, lo que garantiza unas propiedades físicas estables y por lo tanto alta precisión en la elaboración de la corona. El display electrónico se lee con facilidad y es muy fácil comprobar la temperatura real en la cuba y la de consigna. El control tiene memoria interna, por lo que mantiene los parámetros del ciclo anterior hasta que éste es alterado. Cuando se alcanza la temperatura de consigna, una lamparita da aviso. Puede regularse tanto en grados Fahrenheit como en Celsius.

**Practical immersion wax heater designed to operate with the vast majority of dental waxes. It can melt the wax in a few minutes and keep the temperature within a narrow variation range, which ensures the stability of the physical properties and therefore a high precision when making the crown. The electronic display is clear and the actual temperature in the tank and the set-point temperature can be easily checked. The controls have an internal memory and they keep the parameters of the previous cycle until they are altered. When the set-point temperature is reached, a warning light will turn on. The heater can be regulated in Fahrenheit and Celsius degrees.**

*Conçu pour travailler avec la plupart des cires dentaires du marché, ce réchauffeur de cire peut fondre la cire en quelques minutes et la maintenir à la température désirée avec une marge de variation très étroite. Ceci garantit des propriétés physiques stables et donc une grande précision dans les travaux de modelage. Le display électronique se lit aisément. On peut vérifier la température programmée et la température réelle. Le contrôle possède une mémoire interne ce qui lui permet de garder les paramètres du cycle antérieur. Lorsque la température de consigne est atteinte un led s'allume. La régulation peut se faire en degrés Fahrenheit ou en degrés Celsius.*

Tensión <b>Voltage Tension</b> :	230 V
Potencia <b>Power Puissance</b> :	60 W
Rango temperaturas <b>Temperature range Eventail de température</b> :	50-120 °C
Alto <b>Height Hauteur</b> :	70 mm.
Ancho <b>Width Longueur</b> :	110 mm.
Fondo <b>Depth Profondeur</b> :	140 mm.
Peso <b>Weight Poids</b> :	0,480 kg

(L) 240 x (W) 180 x (H) 90 mm 0,835 kg



**CALENTADOR DE INMERSIÓN (3 Recipientes)**  
**3 TANK IMMERSION HEATER**  
**RÉCHAUFFEUR DE CIRE À IMMERSION (3 Récipients)**

**R-100123**

Similar al calentador de inmersión R-100126, pero a diferencia de aquel dispone de tres recipientes en los que se puede calentar tres tipos de cera, con regulación de temperaturas independiente en cada cuba. El display muestra en todo momento la temperatura real y de consigna de cada una de las cubas.

Similar to the R-100126 immersion heater, but it features three tanks to heat three different types of wax, with independent temperature adjustment in each tank. The display shows continuously the real and set up temperatures in each tank.

*Il est similaire au réchauffeur à immersion R-100126, mais il est doté de trois récipients pour pouvoir réchauffer trois types de cire; réglage indépendant de la température dans chaque bac. Le display affiche à tout moment la température réelle et la température de consigne de chaque bac.*

**CARACTERISTICAS / CHARACTERISTICS / CARACTERISTIQUES**

Tensión <b>Voltage Tension</b> :	230 V
Potencia <b>Power Puissance</b> :	60 W
Rango temperaturas <b>Temperature range Eventail de température</b> :	50-120 °C
Alto <b>Height Hauteur</b> :	74 mm.
Ancho <b>Width Longueur</b> :	200 mm.
Fondo <b>Depth Profondeur</b> :	140 mm.
Peso <b>Weight Poids</b> :	0,700 kg

(L) 240 x (W) 180 x (H) 90 mm 1,190 kg



**ELECTRO VIBRADOR REDONDO (pequeño)**  
**ROUND ELECTROVIBRADOR (small)**  
**VIBRATEUR ELECTRIQUE ROND (petit)**

**R - 100200**

Vibrador robusto y fiable a un precio excepcional.  
 Control de potencia de cuatro posiciones.

**Strong and reliable vibrator at an outstanding price. 4-position power control.**

*Vibreur robuste et fiable à un prix exceptionnel.  
 Contrôle de la puissance à 4 positions.*

**DIMENSIONES / DIMENSIONS / DIMENSIONS**

Superficie de trabajo / Working area Surface de travail	127 mm
Altura / Height / Hauteur	90 mm
Peso / Weight / Poids	1,600 kg

(L) 200 x (W) 160 x (H) 90 mm 1,980 kg



**ELECTRO VIBRADOR RECTANGULAR (pequeño)**  
**RECTANGULAR ELECTRO VIBRATOR (small)**  
**VIBRATEUR ELECTRIQUE RECTANGULAIRE (petit)**

**R-100198**

Excelente relación calidad precio: robusto y fiable, al tiempo que económico. Permite la regulación del nivel de potencia y del modo de vibración (50 Hz. y 100 Hz.). La cubierta superior de goma es fácilmente desmontable para proceder a su limpieza.

**Excellent price-quality ratio: strong and reliable, as well as economical. It allows adjusting the power level and the vibrating mode (50 Hz and 100 Hz). The upper rubber cover is easily dismantled to clean the unit.**

*Excellent rapport qualité prix: robuste, fiable et économique. Il permet de régler le niveau de puissance et le mode de vibration (50 Hz et 100 Hz). La partie supérieure en caoutchouc se démonte facilement pour le nettoyage.*

**DIMENSIONES / DIMENSIONS / DIMENSIONS**

Superficie de trabajo / Working area Surface de travail	200 x 160 mm
Altura / Height / Hauteur	87 mm
Peso / Weight / Poids	3,000 kg

(L) 250 x (W) 220 x (H) 150 mm 3,290 kg



**PULIDOR ELECTROLITICO**  
**ELECTROLYTIC-POLISHING**  
**POLISSAGE ELECTROLYTIQUE**

**R-100291**

Muy sólido y de reducidas dimensiones. Su superficie lisa y sin recovecos y la posibilidad de desmontar la cuba, facilitan la limpieza. El control electrónico permite ajustar de manera precisa el tiempo y la intensidad máxima. Además, es posible memorizar dos programas de pulido diferentes.

**Solidly made and small. Smooth and even surface and dismantable tank, which makes cleaning very easy. The electronic controls allow adjusting thoroughly the time and the maximum current. Besides, it can store two different polishing programs in the memory.**

*Très solide et de dimensions réduites. Sa surface lisse et sans replis, ainsi que la possibilité de démontage du bac, facilitent le nettoyage. La commande électronique permet d'ajuster d'un mode précis le temps et l'intensité maximale. Il est également possible de mémoriser deux programmes de polissage différents.*

Altura / Height / Hauteur	145 mm
Ancho / Width / Largeur	210 mm
Fondo / Depth / Profondeur	250 mm
Peso / Weight / Poids	2,900 kg
Tensión / Voltage / Alimentation	230 V, 50/60 Hz.
Consumo / Rated power / Consommation	100 W

(L) 250 x (W) 220 x (H) 150 mm 3,310 kg





**MÁQUINA SOLDADORA DE PUNTOS**  
**SPOT WELDING MACHINE**  
**SOUDEUSE À POINTS**

**R-100127**

Sus reducidas dimensiones permiten instalarla en cualquier lugar. Dispone de un completo juego de electrodos intercambiables con los que es sencillo encontrar la forma que mejor se adapta al trabajo que deseamos realizar. La máquina está controlada electrónicamente, lo que prácticamente elimina las chispas que normalmente se producen entre electrodos en las máquinas sin regulación. La potencia puede seleccionarse entre 30 niveles diferentes para adecuarse a los requerimientos de espesor del material que se desea soldar. La máquina se suministra con un accesorio para el templado de arcos de alambre y con dos cables flexibles para realizar soldaduras de forma manual.

**Its small size means it can be installed anywhere. It has a full set of exchangeable electrodes, making it easy to find the best way to adapt to the job in question. The machine is controlled electronically, which practically eliminates sparks between electrodes on machines without a control system of this type. Power can be selected from among 30 different levels to adapt to the thickness of the material to be welded. The machine is supplied with an accessory for the heating up of wire arcs, and two flexible cables to perform manual welds.**

*Ses dimensions réduites permettent de lui trouver facilement une place dans le labo. Elle dispose d'un jeu complet d'électrodes interchangeables. On peut choisir ainsi la forme la mieux adaptée au travail à réaliser. La soudeuse est contrôlée de manière électronique, ce qui élimine pratiquement les étincelles généralement produites entre les électrodes des machines sans régulation. La puissance compte 30 niveaux différents pour s'adapter précisément aux exigences requises par le type de matériau à souder ou par l'épaisseur de la chape ou de la plaque. Un accessoire pour le réglage des arcs en tiges métal et avec deux câbles flexibles pour réaliser des soudures manuellement.*

Alto / Height / Hauteur	160 mm	Alimentación Power supply Alimentation	220 V 50-60 Hz
Largo / Length / Longueur	335 mm	Enchufe tierra Earthing plug Prise de terre	
Ancho / Width / Largeur	220 mm	Consumo Rated power Consommation	600 W
Peso / Weight / Poids	5,500 kg		

(L) 470 x (W) 300 x (H) 160 mm 7,520 kg



**PULIDORA DE ALTA VELOCIDAD**  
**ELECTRO POLISHER HIGH SPEED**  
**TOUR A POLIR A GRANDE VITESSE**

**R-100245**

Portacepillos con mecánica de precisión.  
Funcionamiento silencioso.  
Duración y fiabilidad excelentes.

**Brush-holder with precision mechanics.**  
**Silent operation.**  
**Long life and excellent reliability.**

*Mandrin porte-brosses de précision.*  
*Très silencieux.*  
*Appareil d'excellente longévité et fiabilité.*

**CARACTERÍSTICAS TÉCNICAS**  
**TECHNICAL CHARACTERISTICS**  
**CARACTERISTIQUES TECHNIQUES**

Altura / Height / Hauteur	270 mm
Ancho / Width / Largeur	260 mm
Fondo / Depth / Profondeur	360 mm
Peso / Weight / Poids	11,800 kg
Tensión / Voltage / Alimentation	230 V, 50/60 Hz.
Consumo / Rated power / Consommation	180 W
R.P.M./R.P.M./R.P.M.	17.000

(L) 520 x (W) 300 x (H) 360 mm 12,350 kg



**MINI PULIDORA VELOCIDAD VARIABLE**  
**MINI POLISHER VARIABLE SPEED**  
**MINI TOUR A POLIR VITESSE VARIABLE**

**R-100277**

La R-100277 es una sencilla pulidora especialmente diseñada para el pulido y esmerilado de pequeñas piezas del sector de la prótesis dental.

**The R-100277 is a simple polishing machine especially designed to polish and grind small items in the field of dental mechanics.**

*Le R-100277 est un simple polissage spécialement conçu pour le polissage et le broyage de petites parties du secteur de la prothèse dentaire.*

**CARACTERÍSTICAS TÉCNICAS**  
**TECHNICAL CHARACTERISTICS**  
**CARACTERISTIQUES TECHNIQUES**

Tensión / Voltage / Tension	230 V- 50/60 Hz
Potencia producida / Rated power Puissance produite	200 W
R.p.m. / R.p.m. / T.m.	2000 / 7000
Altura / Height / Hauteur	135 mm
Altura centro del eje Height of shaft center line hauteur du centre de l'axe	95 mm
Longitud total del eje Overall shaft length Longueur totale de l'axe	270 mm
Peso / Weight / Poids	3,000 kg

(L) 290 x (W) 170 x (H) 185 mm 3,240 kg



La luz verde indica que el aparato está en reposo y listo para que se introduzca un instrumento.

**The green light means that the unit is on standby and ready for a tool to be inserted.**

*La lumière verte indique que l'appareil est au repos et prêt à accueillir un instrument. ment de l'induction.*



Los dos sensores situados a cada lado detectarán si hay un instrumento situado entre ellos.

**The two sensors placed on both sides will detect whether there is an instrument between them.**

*Les deux senseurs situés latéralement détecteront la présence de l'instrument.*



Si los sensores detectan la presencia de un instrumento se encenderá la luz roja, indicando que está funcionando la inducción.

**When the sensors detect an instrument between them the red light will turn on, which means that the induction is in operation.**

*Si les senseurs détectent la présence d'un instrument, la lumière rouge s'allumera et indiquera le fonctionnement de l'induction.*

## CALENTADOR DE INDUCCION INDUCTION HEATER RÉCHAUFFEUR À INDUCTION

R-100009

Elegante aparato de sobremesa capaz de calentar espátulas metálicas e instrumentos afines utilizados para el moldeado de cera en el Laboratorio Dental. Basta con situar la punta del instrumento que se desea calentar en el orificio situado en la parte frontal del aparato. Dos sensores de proximidad ponen entonces el calentador en marcha para que en pocos segundos el instrumento adquiera la temperatura óptima de trabajo. Mediante un sencillo e intuitivo sistema de luces (verde/roja) se guía al usuario para indicarle cuándo le detectan los sensores. En caso sobrecalentamiento las luces (verde/roja) lucirán intermitentemente.

El calentador de inducción evita el empleo del tradicional mechero Bunsen de laboratorio y con ello sus principales inconvenientes: bombonas de gas, humos, riesgo de incendios, etc. sin que ello suponga aumentar el tiempo necesario para el calentamiento.

**Elegant desktop device to heat metallic spatulas and similar tools used for wax modelling in the dental laboratory. Just insert the head of the tool you want to heat into the hole at the front of the device. Two proximity sensors will start up the heater, and in a few seconds it will reach the optimal working temperature. A simple and intuitive system of lights (green/red) shows the user when the sensors have detected the tool. In case of overheating the lights (green/red) will flash intermittently.**

The induction heater prevents the use of the traditional Bunsen burner and therefore its main drawbacks: gas tanks, fumes, fire hazard, etc., with no increase in the heating time.



*Appareil de table élégant qui se substitue au bec bunsen ou à tout autre brûleur à flamme et permet de chauffer les spatules métalliques et divers instruments utilisés pour le modelage de la cire au laboratoire dentaire.*

*Il suffit de placer le bout de l'instrument que l'on désire chauffer dans l'orifice situé dans la partie frontale de l'appareil. Deux senseurs à l'entrée déclenchent l'induction et immédiatement la spatule parviendra à une température idéale de travail.*

*Un système intuitif de diodes (vert et rouge) permet à l'utilisateur de savoir si la spatule est détectée est donc si l'induction est en marche. Dans le cas de surchauffe les deux diodes marcheront par intermittence et l'appareil se mettra en sécurité.*

*Le réchauffeur à induction évite l'emploi du traditionnel bec bunsen de laboratoire ainsi que les inconvénients générés par les bombonnes de gaz, fumées, risque d'incendie etc. sans augmenter pour autant le temps de chauffe.*

Tensión / Voltage / Tension	230 V.
Potencia / Power / Puissance	100 W
Altura / Height / Hauteur	85 mm
Ancho / Width / Largeur	90 mm
Fondo / Depth / Profondeur	210 mm
Peso / Weight / Poids	0,530 kg

 (L) 250 x (W) 180 x (H) 90 mm	 0,990 kg
---	--



QUEMADOR DE GAS  
GAS BURNER  
BRULEUR A GAZ AUTONOME

R-100001

Muy práctico y manejable. Dispone de un cabezal pulverizador con temperatura de llama de 1.300 °C y autonomía de unas 2 horas con el depósito lleno. El encendido se realiza mediante un dispositivo piezoeléctrico automático y la llama puede ser regulada.

Highly practical and easy to use. It is equipped with an atomizer head with 1.300 °C flame temperature and 2 hours autonomy with full tank. Burning is through an automatic piezoelectric device and flame can be regulated.

Très pratique et maniable. Il dispose d'une tête pulvérisateur atteignant une température de 1300 °C et une autonomie de 2 heures avec le réservoir plein. L'allumage se fait automatiquement grâce à un dispositif piézo-électrique. La flamme peut se régler.

	(L) 130 x (W) 90 x (H) 120 mm		0,275 kg
--	-------------------------------	--	----------



SOPLETE DE LABORATORIO / LABORATORY BLOWTORCH / BRULEUR TORCHE

R-100002		(L) 170 x (W) 120 x (H) 50 mm		0,306 kg	R-100025		(L) 194 x (W) 143 x (H) 62 mm		0,375 kg
R-100003		(L) 195 x (W) 150 x (H) 75 mm		0,395 kg	R-100026		(L) 194 x (W) 143 x (H) 62 mm		0,346 kg
R-100024		(L) 225 x (W) 28 x (H) 28 mm		0,060 kg	R-100027		(L) 150 x (W) 116 x (H) 41 mm		0,165 kg

Ideal para operaciones de soldadura en pequeñas piezas por su elevada temperatura de llama (1.300° C). El encendido es del tipo piezoeléctrico y dispone de regulador para el caudal de gas.

Ideal for welding operations in small pieces due to its high flame temperature (1.300° C). Piezoelectric type burning with gas flow regulator.

Idéal pour des opérations de soudure de petits éléments grâce à sa température élevée (1300° C). L'allumage se fait automatiquement grâce à un dispositif piézo-électrique. Le débit de la flamme est réglable.

MECHERO DE ALCOHOL TIPO BUFFALO / ALCOHOL BURNER - BUFFALO TYPE / BRIQUET D'ALCOOL TYPE BUFFALO

R-100005		(L) 52 x (W) 52 x (H) 145 mm		0,084 kg
----------	--	------------------------------	--	----------

Ideal para dar un perfecto acabado superficial a los trabajos en cera y composite. Su particular llama y temperatura genera en estos materiales una textura que no puede conseguirse con otros sistemas. Se recarga con alcohol normal de quemar.

Ideal for giving a perfect surface finish to wax and composite work. Its special flame and temperature creates a texture in these materials that cannot be achieved with other systems. Refilled with normal alcohol.

Idéal pour un lissage des travaux en cire. Sa flamme particulière et la température produite permet de créer une texture à la cire qui ne peut pas s'obtenir par d'autres systèmes. Il se recharge avec de l'alcool à brûler tout simple.





R-010185



R-010186

**ARTICULADORES CONDILAR**  
**CONDYLAR ARTICULATOR**  
**ARTICULATEUR CONDYLIAIRE**

R-010185  
R-010186

Articuladores de MUY ALTA CALIDAD fabricados en metal con acabado en pintura epoxy. Cabe subrayar la sensible diferencia respecto a otros modelos similares, —y de mucha más baja calidad—, presentes en el mercado. Están disponibles dos versiones que se diferencian en el modo de fijación de los modelos:

**HIGH QUALITY articulator, made of metal with an epoxy finish. It is worth noting the considerable difference with similar models —and of much lower quality— in the market. Available in two different versions, which differ in the fixing system:**

*Articulateurs de TRÈS HAUTE QUALITÉ fabriqués en métal peint avec une peinture époxy. Il faut souligner une petite différence par rapport à d'autres modèles similaires — et de plus basse qualité — présents sur le marché. Il en existe deux versions dont la différence est le mode de fixation des modèles:*

R-010185 Condilar Magnético / Magnetic condylar  
Condylaire magnétique

(L) 135 x (W) 110 x (H) 110 mm 0,384 kg

R-010186 Condilar Pasadores / Condylar With pins  
Condylaire a fixations par tiges

(L) 135 x (W) 110 x (H) 110 mm 0,274 kg



R-010160



R-010170

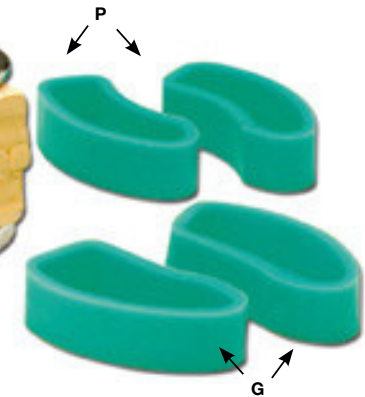

**ARTICULADOR DE FIJACION RAPIDA**  
**QUICK FIXING ARTICULATOR**  
**ARTICULATEUR À MONTAGE RAPIDE POUR PROTHÈSES**

R-010160  
R-010170

Su sencillez de manejo y la facilidad para fijar los modelos convierten a este articulador en la herramienta ideal para trabajos que se deseen articular de manera inmediata (Composturas, Clínica Dental...), eliminando la necesidad de emplear escayola u otros materiales para fijar el modelo a las cubetas. Las articulaciones son de tipo "rótula" por lo que admiten múltiples regulaciones. Existen dos versiones: Articulador para Completas y para Parciales. También están disponibles zocaladores grandes y pequeños para parciales.

Articulador para Completas R-010160  
Articulador para Parciales R-010170

{ Zocalador Pequeño (parciales 2 u.) R-010170 P  
Zocalador Grande (parciales 2 u.) R-010170 G

Simple handle and the easy fixing of models becomes this articulator in the best tool for works that requires an immediately articulation (compostures, Dental Clinic...), avoiding the using of plaster or another materials to fix the model to the trays. Articulations are "ball and socket" type, thus many regulations are allowed. Two versions available: for complete and for partial. Also available model formers for partials: small size and large size.

Articulador for Completas R-010160  
Articulador for Parciales R-010170

{ Small Model Former (Partials 2 u.) R-010170 P  
Large Model Former (Partials 2 u.) R-010170 G

Sa simplicité d'utilisation et sa facilité pour fixer les modèles font de cet articulateur l'outil idéal pour des travaux qui doivent se faire rapidement (réparations, cabinet dentaire...), en évitant l'utilisation de plâtre ou autre matériau pour fixer les modèles aux socles. Les articulateurs sont de type "rotule" permettant divers réglages. Il existe deux versions: Articulateur pour prothèses complètes et articulateur pour prothèses partielles. Sont aussi disponibles des socles grand modèle et petit modèle pour prothèses partielles.

Articulateur pour prothèses complètes R-010160  
Articulateur pour prothèses partielles R-010170

{ Socle petit modèle (partielles 2 u.) R-010170 P  
Socle grand modèle (partielles 2 u.) R-010170 G

(L) 137 x (W) 94 x (H) 93 mm 0,420 kg

(L) 128 x (W) 66 x (H) 91 mm 0,280 kg



1

R-010181

**ARTICULADOR FIJACION MOVIL**  
**MOBILE FIXING ARTICULATOR**  
*ARTICULATEUR À FIXATION MOBILE*

R-010181

Ideal para una rápida articulación y para el intercambio de modelos de trabajo de un articulador a otro, característica muy interesante en laboratorios en los que trabajan varios técnicos. El modelo se fija mediante imanes a la cubeta y posteriormente se posiciona actuando sobre unas rótulas que permiten el movimiento en todos los ángulos del espacio. El ajuste y bloqueo de las rótulas se realiza mediante manetas de muy sencillo y cómodo accionamiento. Se suministra con dos bandas de goma que permiten vaciar el modelo directamente sobre la cubeta. También están disponibles unos zocaladores de goma de diferentes tamaños y que son perfectamente compatibles con las cubetas y el sistema.

**Ideal for fast articulation and for exchanging working models from one articulator to another, a very interesting feature in laboratories where several technicians work. The model is attached to the tray by magnets and is later positioned by manipulating ball joints that allow movement at all angles. The adjustment and locking of the ball joints is done using catches that are very simple and easy to use.**

**Supplied with two rubber bands that enable you to empty the model directly onto the tray. Also available are rubber base plates of different sizes that are completely compatible with the trays and the system.**

*Idéal pour une mise en articulation rapide et pour interchanger des modèles de travail d'un articulateur à un autre, caractéristique intéressante pour des travaux communs à plusieurs opérateurs. Le modèle est fixé au moyen d'aimants sur plaque de montage. Le réglage de la position s'effectue grâce à des rotules qui permettent un mouvement libre dans l'espace. L'ajustage et le blocage des rotules se réalise grâce à des manettes très faciles à manipuler. L'articulateur est livré avec deux bandes de caoutchouc qui permettent de couler le modèle directement sur la plaque de montage. Sont également disponibles des socles en caoutchouc parfaitement compatibles avec les plaques et avec le système.*

R-010181		(L) 165 x (W) 130 x (H) 125 mm		0,624 kg
R-010181 + R-010180		(L) 165 x (W) 130 x (H) 125 mm		1,060 kg

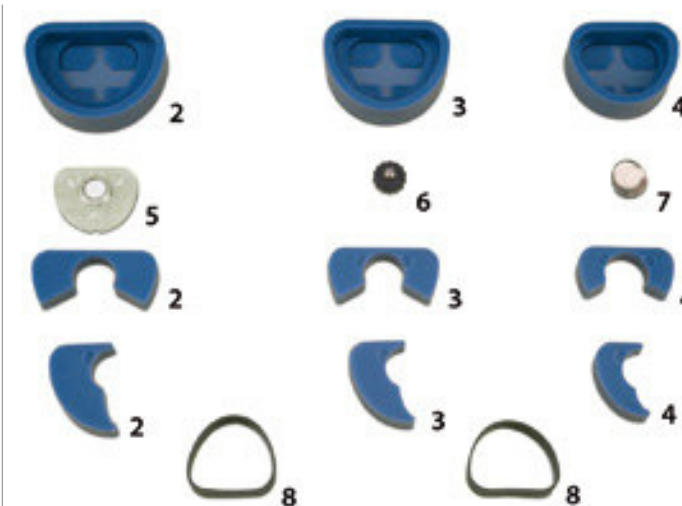

**KIT COMPLETO DE ARTICULADOR**  
**COMPLETE ARTICULATOR KIT**  
*KIT COMPLET D'ARTICULATEUR*

R-010180

- 1 Articulador de fijación móvil R-010181
- 2 Conjunto zocalador de goma Grande R-010180-01
- 3 Conjunto zocalador de goma Mediano R-010180-02
- 4 Conjunto zocalador de goma Pequeño R-010180-03
- 5 Cubeta de plástico R-010180-04
- 6 Tornillo extractor cubeta R-010180-05
- 7 Placas de acero (Bolsa 10 Unidades) R-010180-06
- 8 Bandas de goma (2 unidades) R-010180-07

- 1 Mobile articulator R-010181
- 2 Rubber model former unit Large R-010180-01
- 3 Rubber model former unit Medium R-010180-02
- 4 Rubber model former unit Small R-010180-03
- 5 Plastic tray R-010180-04
- 6 Tray extractor screw R-010180-05
- 7 Steel plates (bag of 10) R-010180-06
- 8 Rubber bands (2 per pack) R-010180-07

- 1 Articulateur à fixation mobile R-010181
- 2 Jeu de socles en caoutchouc grand modèle R-010180-01
- 3 Jeu de socles en caoutchouc moyen modèle R-010180-02
- 4 Jeu de socles en caoutchouc petit modèle R-010180-03
- 5 Plaques de montage en plastique R-010180-04
- 6 Vis d'extraction de la plaque de montage R-010180-05
- 7 Plaques de montage en acier (pack de 10 unités) R-010180-06
- 8 Bandes en caoutchouc (2 unités) R-010180-07



**ARTICULADOR TIPO ARCON "4.000 S"**  
**"4000 S" ARCON TYPE ARTICULATOR**  
**ARTICULATEUR ARCON TYPE "4000 S"**

**R-010107**

Semiajustable / **Semiadjustable** / *Semi-adaptable*

Articulador semiajustable tipo arcon. Ajuste de ángulo de Bennet y guía condílica curva, estabilización para los movimientos de articulación (elástica), distancia intercondilar ajustable (eje expansor).  
 Perfectamente compatible con los arcos faciales tipo Estandar y Elite.

**Semi-adjustable arcon type articulator. Adjustable Bennett and curved condylar guide, stabilization system for the articulating movements (o-ring), adjustable intercondylar distance (micrometrical expanding spindle).**

**Fully compatible with Standard and Elite type facial arcs.**

*Articulateur semi-adaptable type arcon. Réglage des angles de Bennet et guide condylienne courbe, stabilisation des mouvements de l'articulateur (élastique), distance inter condylienne ajustable (Axe d'expansion)*  
 Compatible avec les arcs faciaux de type Standard et Elite.

(L) 430 x (W) 270 x (H) 270 mm 2.435 kg



**ARTICULADOR TIPO ARCON "ARQUIMEDES PRO"**  
**"ARQUIMEDES PRO" ARCON TYPE ARTICULATOR**  
**ARTICULATEUR ARCON TYPE "ARQUIMEDES PRO"**

**R-010099**

Semiajustable / **Semiadjustable** / *Semi-adaptable*

Articulador semiajustable profesional tipo arcón de elevadas prestaciones. Cuenta con todos los avances exigibles a la gama alta: ergonomía de manejo, ajuste de ángulo de Bennet y guía condilar, estabilización de movimiento condilar, distancia intercondilar de 110 mm, etc. perfectamente compatible con los arcos faciales tipo Estandar y Elite.

**Arcon-type semi-adjustable high performance professional articulator. It features all the state of the art improvements required in top quality products: ergonomic handling, adjustment of Bennett angle and condylar guide, stabilization of condylar movement, intercondylar distance of 110 mm and so on. Fully compatible with Standard and Elite-type facial arcs.**

*Articulateur semi-adaptable professionnel type arcon à hautes performances.*

*Il possède toutes les caractéristiques des articulateurs haut de gamme:  
 Manipulation ergonomique, réglage des angles de Bennet et guide condylienne, stabilisation des pentes condyliennes.  
 Distance inter condylienne: 110mm, etc. Compatible avec les arcs faciaux de type Standard et Elite.*

Gama de accesorios: **Accessories range:** *Gamme d'accessoires:*



Arquimedes Pro / <b>Arquimedes Pro</b> / <i>Arquimedes Pro</i>	R-010099	(L) 320 x (W) 200 x (H) 190 mm	1,153 kg
Arco Facial Estandar / <b>Face bow Standard</b> / <i>Arc facial: Standard</i>	R-010102-50	(L) 220 x (W) 180 x (H) 115 mm	0,366 kg
Arco Facial Elite / <b>Elite Face bow</b> / <i>Arc facial: Elite</i>	R-010100-55	(L) 242 x (W) 252 x (H) 62 mm	0,573 kg
Arquimedes Pro + Arco Facial Estandar / <b>Arquimedes Pro + Face bow Standard</b> <i>Arquimedes Pro + Arc facial Standard</i>	R-010102	(L) 320 x (W) 200 x (H) 190 mm	1,405 kg
Arquimedes Pro + Arco Facial Elite / <b>Arquimedes Pro + Elite Face bow</b> <i>Arquimedes Pro + Arc facial Elite</i>	R-010101	(L) 430 x (W) 270 x (H) 270 mm	2,435 kg





190 mm



1.572 kg (completo)  
+ arco facial

320 mm

240 mm



mod. ESTANDAR  
R-010102-50



mod. ELITE  
R-010100-55

## ARTICULADOR TIPO ARCON "ARQUIMEDES PROTRUSAL" R-010103 "ARQUIMEDES PROTRUSAL" ARCON TYPE ARTICULATOR ARTICULATEUR ARCON TYPE "ARQUIMEDES PROTRUSAL"

Semiajustable / Semiadjustable / Semi-adaptable

- Distancia intercondilar fija (110 mm).
- Regulación de la Guía Condilar.
- Regulación del ángulo BENNETT.
- Sistema de estabilización del movimiento de la Guía Condilar.
- Pino de apoyo de la Rama Superior en posición abierta.
- Ajuste milimétrico de la Protrusión.
- Puede ser Estandarizado (Calibrado).

- Fixed intercondilar distance (110 mm).
- Regulable intercondilar guide.
- Regulable Bennet angle.
- Stabilization system of the condilar guide movement.
- Support pin for the upper frame in open position.
- Milimetric adjustment of the protrusion.
- It can be standardized (calibrated)

- Distance intercondylien fixe (110 mm.)
- Réglage du guide condylien.
- Réglage de l'angle BENNETT.
- Système de stabilisation du mouvement du guide condylien de stabilisation du guide condylien.
- Barre d'appui de la partie supérieure en position ouverte.
- Ajustage millimétrique de la Protrusion.
- Calibration possible.

Arquimedes Protrusal / Arquimedes Protrusal / Arquimedes Protrusal	R-010103	(L) 320 x (W) 200 x (H) 190 mm	1,216 kg
Arco Facial Estandar / Face bow Standard / Arc facial: Standard	R-010102-50	(L) 220 x (W) 180 x (H) 115 mm	0,366 kg
Arco Facial Elite / Elite Face bow / Arc facial: Elite	R-010100-55	(L) 242 x (W) 252 x (H) 62 mm	0,573 kg
Arquimedes Protrusal + Arco Facial Estandar / Arquimedes Protrusal + Face bow Standard / Arquimedes Protrusal + Arc facial Standard	R-010104	(L) 320 x (W) 200 x (H) 190 mm	1,468 kg
Arquimedes Protrusal + Arco Facial Elite / Arquimedes Protrusal + Elite Face bow / Arquimedes Protrusal + Arc facial Elite	R-010106	(L) 430 x (W) 270 x (H) 270 mm	2,498 kg

Semiajustable / Semiadjustable / Semi-adaptable



R-010098

## ARTICULADOR TIPO ARCON "ARQUIMEDES JUNIOR" R-010098 ARCON TYPE ARTICULATOR "ARQUIMEDES JUNIOR" ARTICULATEUR ARCON TYPE "ARQUIMEDES JUNIOR"

El Articulador Arquimedes JUNIOR R-010098 es un modelo económico con movimiento condilar. Permite la realización de los trabajos de prótesis más corrientes. Distancia intercondilar fija (110 mm). Guía condilar fija en la medida de 30°. Angulación de Bennet. Fijo en la medida de 15°. Pino para soporte de la rama superior en posición abierta.

The R-010098 JUNIOR Arquimedes Articulator is an economical model with condylar movement. It can perform the most common prosthesis works. Fixed intercondylar distance (110 mm). Bennet Angle: 15° fijo. Pin to hold the upper frame when in "open" position.

L'Articulateur Archimède JUNIOR R-010098 est un modèle économique avec mouvement condylien. Il permet la réalisation des travaux de prothèse les plus courants. Distance intercondyloire fixe (110 mm). Angle de Bennet 15° fixe. Guide condylien à la mesure de 30°. Barrette pour le maintien de la partie supérieure en position ouverte.

(L) 190 x (W) 190 x (H) 180 mm	0,778 kg
--------------------------------	----------

## FRESAS DE TUNGSTENO TUNGSTEN BURS FRAISES À PLÂTRE EN TUNGSTÈNE

(de gran rendimiento) para recortar escayola  
(high performance) (for plaster trimming)  
(à haut rendement)

Referencia Reference Référence	Longitud total Total length Longueur totale	Ø de la fresa Ø of bur Ø de la fraise	Largo de corte Length of cut Longueur de corte
R-104020	46 mm	8 mm	17 mm
R-104023	44 mm	8 mm	9 mm
R-104026	51 mm	5 mm	21 mm



(L) 50 x Ø 10 mm 0,004 kg

## FRESAS DE SILICONA SILICONE BURS FRAISES EN SILICONE

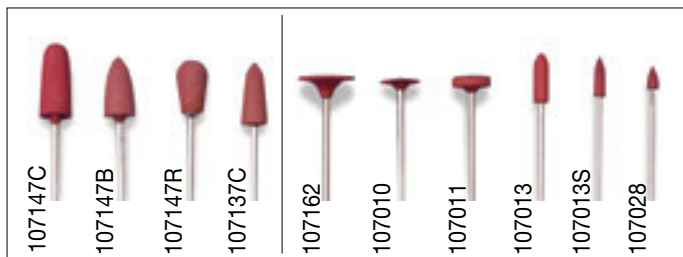

(6 unidades)

(12 unidades)

Puntas de silicona marrón. Para un pulido de alto brillo en aleaciones, amalgamas, composites y acrílicos.

**Brown silicone points. For a high brightness polishing in alloys, amalgams, composite and acrylics.**

Pointes montées en silicone marron. Pour un polissage de haute brillance des alliages, des amalgames, de composites et des acryliques.

(L) 68 x (W) 64 x (H) 24 mm 0,045 kg



Almohadillas de pulido (50 unidades)  
Para el pulido de materiales blandos.

**Polishing pads (50 u.)  
For polishing soft materials.**

Meulette de coton de polissage (50 u.)  
Pour le polissage de matériaux tendres.

(L) 135 x (W) 105 x (H) 65 mm 0,076 kg

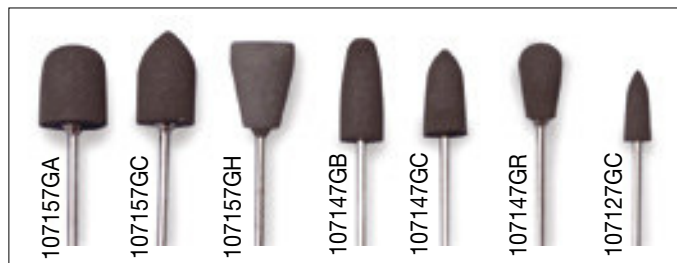

Puntas de silicona gris (6 unidades)

Para el pre-pulido en aleaciones, amalgamas, composites y acrílicos.

**Gray silicone points (6 u.)**

**For pre-polishing in alloys, amalgams, composites and acrylics.**

Pointes montées en silicone gris (6 u.). Pour un pré-polissage des alliages, des amalgames, de composites et des acryliques.

(L) 73 x (W) 64 x (H) 26 mm 0,051 kg

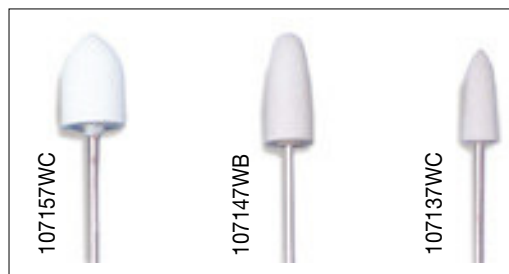

Puntas de silicona blancas (6 unidades). Para eliminar rayas y conseguir un perfecto pulido en todos los tipos de porcelana.

**White silicone points (6 u.) To fill in scratches and achieve a perfect polish in all types of porcelain.**

Pointes de silicone blanches (6 u.). Pour l'élimination des rayures et pour obtenir un polissage parfait sur les céramiques.

(L) 73 x (W) 64 x (H) 26 mm 0,051 kg



Puntas grandes de silicona para resinas acrílicas (6 unidades)  
Para un acabado basto y medio.

**Big silicone points for acrylic resins (6 u.)  
For a rough and medium finish.**

Pointes montées grand format pour les résines acryliques (6 u.)  
Pour une finition moyenne.

(L) 73 x (W) 64 x (H) 26 mm 0,051 kg

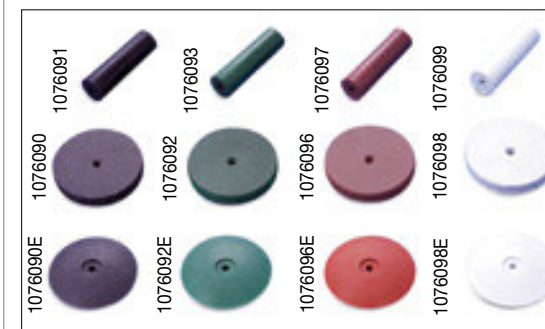

Cilindros, discos y "lentejas" de silicona (100 unidades)

**Silicone cylinders, disks and "lentils" (100 u.)**

Cylindres, disques et "lentilles" en silicone (100 u.)

(L) 102 x (W) 94 x (H) 30 mm 0,153 kg

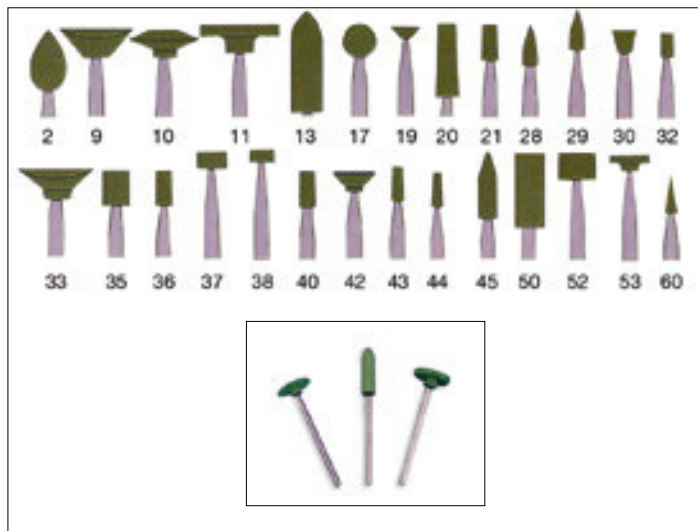

PIEDRAS ABRASIVAS VERDES **GREEN ABRASIVE STONES** *PIERRES ABRASIVES VERTES* Caja / **Box** / Boite (12 u.)

Duraderas y de alta resistencia. Fabricadas en Carburo de silicio. Especialmente indicadas para el acabado de porcelana, composites, y aleaciones de oro y de plata.

**Long-lasting and highly resistant. Made from silicon carbide. Particularly suitable for porcelain finishes, composites, and gold and silver alloys.**

*Très résistantes. Fabriquées en carbure de silice. Spécialement indiquées pour la finition des céramiques, des composites et des alliages précieux et semi-précieux.*

- |          |          |          |          |          |
|----------|----------|----------|----------|----------|
| R-106402 | R-106419 | R-106432 | R-106440 | R-106452 |
| R-106409 | R-106420 | R-106433 | R-106442 | R-106453 |
| R-106410 | R-106421 | R-106435 | R-106443 | R-106460 |
| R-106411 | R-106428 | R-106436 | R-106444 |          |
| R-106413 | R-106429 | R-106437 | R-106445 |          |
| R-106417 | R-106430 | R-106438 | R-106450 |          |

(L) 68 x (W) 64 x (H) 24 mm 0,045 kg



PIEDRAS ROSAS DE ALTA ABRASION **HIGH ABRASION PINK STONES** *PIERRES ROSES DE FORTE ABRASION* Caja / **Box** / Boite (12 u.)

Duraderas y de alta resistencia. Fabricadas en óxido de aluminio para el pulido del níquel y aleaciones de cromo-cobalto.

**Long-lasting and highly resistant. Made from aluminium oxide for polishing nickel and chrome-cobalt alloys.**

*Très résistantes. Fabriquées en oxyde d'alumine pour le polissage du nickel-chrome et du chrome-cobalt.*

- |          |          |          |
|----------|----------|----------|
| R-106502 | R-106511 | R-106543 |
| R-106509 | R-106520 | R-106550 |
| R-106510 | R-106542 |          |

(L) 68 x (W) 64 x (H) 24 mm 0,045 kg



PIEDRAS ABRASIVAS MARRONES **BROWN ABRASIVE STONES** *PIERRES ABRASIVES MARRONS* Caja / **Box** / Boite (12 u.)

Duraderas y de alta resistencia. Fabricadas en óxido de aluminio para el corte y el desbaste del níquel y aleaciones de cromo-cobalto.

**Long-lasting and highly resistant. Made from aluminium oxide for cutting and roughing of nickel and chrome-cobalt alloys.**

*Très résistantes. Fabriquées en oxyde d'alumine pour travailler et dégrossir le nickel-chrome et le chrome-cobalt.*

- R-106610 R-106611 R-106620 R-106635 R-106642 R-106650

PIEDRAS ABRASIVAS BLANCAS **WHITE ABRASIVE STONES** *PIERRES ABRASIVES BLANCHES* Caja / **Box** / Boite (12 u.)

Duraderas y de alta resistencia. Fabricadas en óxido de aluminio especialmente indicadas para el pulido de aleaciones no preciosas y semipreciosas.

**Long-lasting and highly resistant. Made from aluminium oxide, particularly suitable for polishing non-precious and semi-precious alloys.**

*Très résistantes. Fabriquées en oxyde d'alumine. Spécialement indiquées pour le polissage des alliages non précieux et semi-précieux.*

- R-106711 R-106720 R-106728 R-106743 R-106742 R-106750

(L) 68 x (W) 64 x (H) 24 mm 0,045 kg



**SET DE 30 FRESAS DE DIAMANTE**  
**DIAMOND SET OF 30 BURS**  
*SET DE 30 FRAISES DIAMANT*

R-104000

Fresas de diamante. El set cuenta con un estuche que recoge las 30 formas que con más frecuencia se emplean en el Laboratorio Dental. También se dispone de repuestos.

**Diamond burs. The set goes in a case and includes the 30 shapes most used in Dental Lab. There are also spare burs available.**

*Fraises diamantées. Le set est fourni dans un étui qui regroupe les 30 formes les plus utilisées dans les laboratoires dentaires. Il dispose aussi de rechanges.*

(L) 145 x (W) 61 x (H) 20 mm 0,148 kg



REPOSICIONES / REPLACEMENT PARTS / REPRISE

R-104000-D1	D1- $\varnothing$ 1
R-104000-D2	D2- $\varnothing$ 2
R-104000-D3	D3- $\varnothing$ 3
R-104000-D4	D4- $\varnothing$ 4
R-104000-K5	K5- $\varnothing$ 2x1.5
R-104000-10B	10B- $\varnothing$ 2.7x1
R-104000-12B	12B- $\varnothing$ 4x1.5
R-104000-K7	K7- $\varnothing$ 2.7x1.5
R-104000-13B	13B- $\varnothing$ 5x2
R-104000-K6	K6- $\varnothing$ 2x5
R-104000-K10	K10- $\varnothing$ 2.5x7
R-104000-1R	1R- $\varnothing$ 1.5x10
R-104000-1LR	1LR- $\varnothing$ 1.5x10
R-104000-2R	2R- $\varnothing$ 2x12
R-104000-2LR	2LR- $\varnothing$ 2.5x12
R-104000-3R	3R- $\varnothing$ 3x12
R-104000-T11	T11- $\varnothing$ 1x4
R-104000-TR	TR- $\varnothing$ 1.5x8
R-104000-T12	T12- $\varnothing$ 1.5x4
R-104000-2LA	2LA- $\varnothing$ 2.5x12
R-104000-KS	KS- $\varnothing$ 3.5x6
R-104000-RZ	RZ- $\varnothing$ 4x6
R-104000-C3	C3- $\varnothing$ 0.9x4
R-104000-C13	C13- $\varnothing$ 1.5x10
R-104000-C23	C23- $\varnothing$ 2x10
R-104000-17X	17X- $\varnothing$ 4x0.8
R-104000-18X	18X- $\varnothing$ 6x1
R-104000-K25	K25- $\varnothing$ 4x0.4
R-104000-K45	K45- $\varnothing$ 10x0.5
R-104000-K35	K35- $\varnothing$ 6x0.5

**SET DE 10 FRESAS DE DIAMANTE**  
**DIAMOND SET OF 10 BURS**  
*SET DE 10 FRAISES DIAMANT*

R-104010  
 R-104012

REPOSICIONES / REPLACEMENT PARTS / REPRISE

Cada set se compone de 10 fresas con diamante en masa (no recubrimiento superficial, sino cuerpo enteramente de diamante) con las formas más comúnmente empleadas en el Laboratorio Dental. Disponibles dos tipos de set:

**104010 Set banda verde** (Grueso) especial para trabajos en metales

**104012 Set banda roja** (Fino) especial para trabajos en metales

**Each set consists of 10 burs (no surface coating, the body is completely made of diamond) with the most commonly used shapes in the Dental Laboratory.**

**Two types of set are available:**

**104010 Green band set** (Gross) special for work with metals

**104012 Red band set** (Fine) special for work with metals

*Chaque set est composé de 10 fraises diamantées dans la masse (et non pas seulement en surface) aux formes les plus utilisées dans le laboratoire dentaire. Deux types de sets disponibles.*

*104010 Set Bague verte (grain moyen) spéciale pour les métaux (dégrossissage)*

*104012 Set banda rouge (grain fin) spéciale pour les métaux ( finition)*

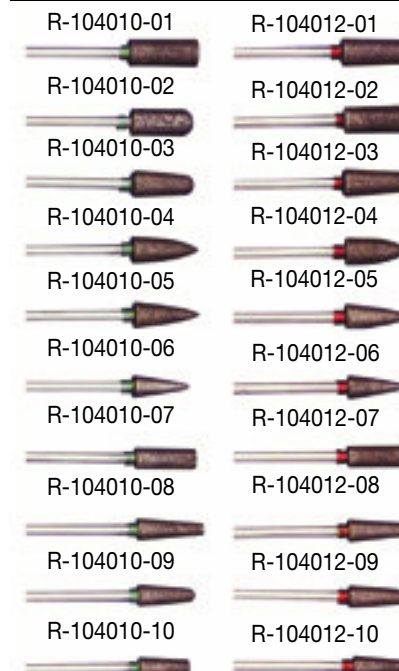

(L) 68 x (W) 62 x (H) 23 mm 0,044 kg

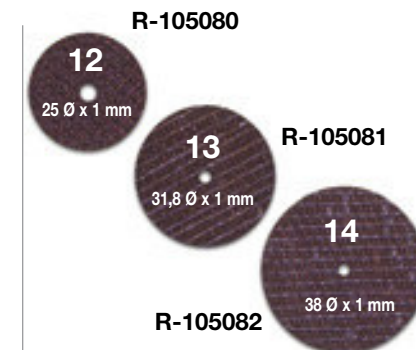
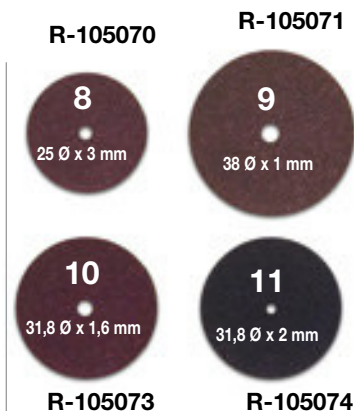
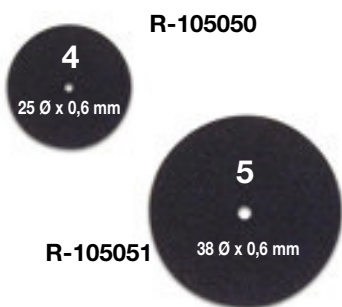
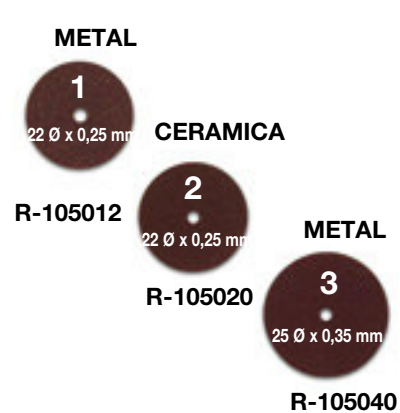

## DISCOS ABRASIVOS ABRASIVE DISKS DISQUES ABRASIFS

Caja / Box / Boite (100 u.)

### DISCOS ULTRAFINOS ULTRAFINE DISKS DISQUES ULTRAFINS

**1 R-105012**  
Metal 22 Ø x 0,25 mm (100 u.)  
**Metal 22 Ø x 0,25 mm (100 u.)**  
Metal 22 Ø x 0,25 mm (100 u.)

**2 R-105020**  
Cerámica 22 Ø x 0,25 mm (100 u.)  
**Ceramic 22 Ø x 0,25 mm (100 u.)**  
Ceramique 22 Ø x 0,25 mm (100 u.)

**3 R-105040**  
Separación metal 25 Ø x 0,35 mm (100 u.)  
**Separating for metal 25 Ø x 0,35 mm (100 u.)**  
Separer pour le metal 25 Ø x 0,35 mm (100 u.)

(L) 78 x (W) 34 x (H) 30 mm 0,037 kg

### DISCOS DE CORTE STANDARD STANDARD CUTTING DISKS DISQUE ATRONCONNER

**4 R-105050**  
Negro 25 Ø x 0,6 mm (100 u.)  
**Black 25 Ø x 0,6 mm (100 u.)**  
Noir 25 Ø x 0,6 mm (100 u.)

(L) 78 x (W) 34 x (H) 30 mm 0,037 kg

**5 R-105051**  
Negro 38 Ø x 0,6 mm (100 u.)  
**Black 38 Ø x 0,6 mm (100 u.)**  
Noir 38 Ø x 0,6 mm (100 u.)

(L) 90 x (W) 44 x (H) 41 mm 0,166 kg

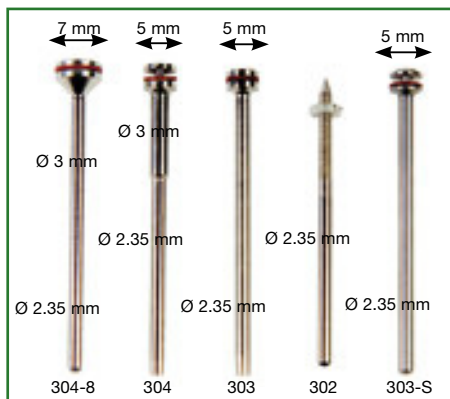

### DISCOS RAPIDOS SPEEDY DISKS DISQUE A SEPARER

**6 R-105060**  
25 Ø x 0,6 mm (100 u.)  
**25 Ø x 0,6 mm (100 u.)**  
25 Ø x 0,6 mm (100 u.)

(L) 78 x (W) 34 x (H) 30 mm 0,037 kg

**7 R-105061**  
38 Ø x 0,6 mm (100 u.)  
**38 Ø x 0,6 mm (100 u.)**  
38 Ø x 0,6 mm (100 u.)

(L) 90 x (W) 44 x (H) 41 mm 0,166 kg

### RUEDAS DE DESBASTE GRINDING WHEEL MEULETTE A DEGROSSIR

**8 R-105070**  
25 Ø x 3 mm (100 u.)  
**25 Ø x 3 mm (100 u.)**  
25 Ø x 3 mm (100 u.)

(L) 78 x (W) 34 x (H) 30 mm 0,037 kg

**9 R-105071**  
38 Ø x 1 mm (100 u.)  
**38 Ø x 1 mm (100 u.)**  
38 Ø x 1 mm (100 u.)

**10 R-105073**  
31,8 Ø x 1,6 mm (100 u.)  
**31,8 Ø x 1,6 mm (100 u.)**  
31,8 Ø x 1,6 mm (100 u.)

**11 R-105074**  
31,8 Ø x 2 mm (100 u.)  
**31,8 Ø x 2 mm (100 u.)**  
31,8 Ø x 2 mm (100 u.)

(L) 90 x (W) 44 x (H) 41 mm 0,166 kg

### DISCOS CON MALLA DE FIBRA DE VIDRIO REINFORCED WITH GLASS FIBER A LA FIBRE DE VERRE

**12 R-105080**  
25 Ø x 1 mm (50 u.)  
**25 Ø x 1 mm (50 u.)**  
25 Ø x 1 mm (50 u.)

(L) 78 x (W) 34 x (H) 30 mm 0,037 kg

**13 R-105081**  
31,8 Ø x 1 mm (50 u.)  
**31,8 Ø x 1 mm (50 u.)**  
31,8 Ø x 1 mm (50 u.)

**14 R-105082**  
38 Ø x 1 mm (50 u.)  
**38 Ø x 1 mm (50 u.)**  
38 Ø x 1 mm (50 u.)

(L) 90 x (W) 44 x (H) 41 mm 0,166 kg



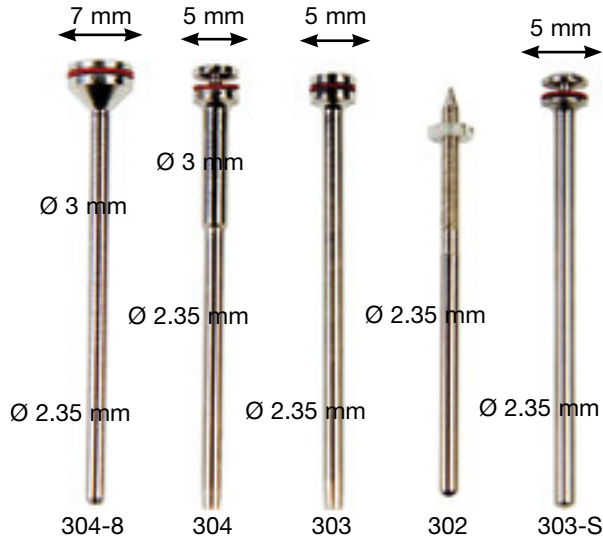

**MANDRILES**  
**MANDRELS**  
**MANDRINS**

- R-060600 Mandril tipo 304-8 (Bolsa 10 Udes)
- R-060602 Mandril tipo 304 (Bolsa 10 Udes)
- R-060604 Mandril tipo 303 (Bolsa 10 Udes)
- R-060606 Mandril tipo 302 (Bolsa 10 Udes)
- R-060608 Mandril tipo 303-S (Bolsa 10 Udes) Acero inox.

- R-060600 304-8 type Mandrel (10 pcs/bag)**
- R-060602 304 type Mandrel (10 pcs/bag)**
- R-060604 303 type Mandrel (10 pcs/bag)**
- R-060606 302 type Mandrel (10 pcs/bag)**
- R-060608 303-S type Mandrel (10 pcs/bag) Stainless Steel**

- R-060600 : Mandrin type 304-8 (sac 10 unités)
- R-060602 : Mandrin type 304 (sac 10 unités)
- R-060604 : Mandrin type 303 (sac 10 unités)
- R-060606 : Mandrin type 302 (bourse 10 unités)
- R-060608 : Mandrin type 303-S (bourse 10 unités) Acier inox.

(L) 60 x (W) 50 x (H) 10 mm 0,028 kg

BI-V-PIN (LARGO LONG LONG) 15 mm. **R-050560** (1000 u.)  
 BI-V-PIN (CORTO SHORT COURT) 13 mm. **R-050558** (1000 u.)

Niquelados y de gran precisión. El modelo BI-PIN tiene un excelente ajuste con la camisa lo que garantiza una firme retención. La fijación con la base es perfecta, evitando la rotación. Los BI-PIN se suministran con tapones de goma. (bolsa de 1.000 Udes.)

**Precise nickel plated pins. BI-Pin model has an exact fitting with sleeve for excellent retentive effect. Base fitting is perfect and it avoids rotation. BI-PINs are supplied with a rubber sheet. (pack of 1.000 units)**

*En nickel chrome de grande précision. Le modèle BI-PIN a un excellent ajustage dans sa gaine assurant ainsi une rétention ferme. La fixation à la base est parfaite et évite toute rotation. Les BI-PIN sont fournis avec un cache en caoutchouc. (1.000 unités).*

Bi-V-Pin R-050560			Metal Sleeve		
DIMENSION(mm)			DIMENSION(mm)		
A	B	C	D	E	F
1.95	5.0	15.0	2.50	1.90	12.95
(L) 165 x (W) 73 x (H) 110 mm  1,705 kg					
Bi-V-Pin R-050558			Metal Sleeve		
DIMENSION(mm)			DIMENSION(mm)		
A	B	C	D	E	F
1.95	5.0	13	2.50	1.90	11
(L) 165 x (W) 73 x (H) 110 mm  1,680 kg					



**TAPONES DE GOMA PARA BI-V-PIN** **R-050570**  
**RUBBER SHEETS FOR BI-V-PIN**  
**CACHE CAOUTCHOUC POUR BI-V-PIN**



**R-050570**

(Lámina con 100 Udes.)  
**(100 pcs/sheet)**  
 (Plaque 100 unités).

(L) 97 x (W) 70 x (H) 5 mm 0,013 kg





**BI-V-PIN CON CAMISA DE PLASTICO (1000 u.)** **R-050557** (1000 u.)  
**BI-V-PIN WITH PLASTIC SLEEVE (1000 u.)**  
**BI-V-PIN AVEC GAINÉ PLASTIQUE (1000 u.)**

Similar al Bi-Pin convencional pero con camisa de plástico.  
 El encaje pin-camisa es muy preciso así como el agarre de la camisa en el modelo de escayolla.  
 La precisión de encaje es óptima.  
 Por otra parte la fricción entre camisa y pin es la ideal para maniobras de montaje-desmontaje.

**Similar to conventional Bi-Pin but with plastic sleeve.**  
**Pin-sleeve fitting and gripping to the plaster model are very precise.**  
**Fitting precision is optimal.**  
**Friction between sleeve and pin is ideal for assembly-disassembly.**

*Similaire au Bi-Pin Conventionnel mais avec la gaine en plastique.*  
*L'emboîtement pins-gaine ainsi que la prise dans le plâtre de la gaine sont très précis.*  
*La friction lors des montage-démontage est idéale.*

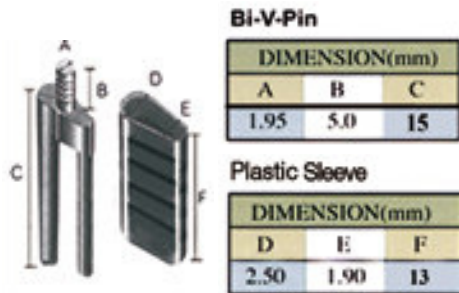

(L) 163 x (W) 73 x (H) 108 mm 1,026 kg



**PIN CILINDRICO CORTO** **R-050576**  
**SHORT CYLINDRICAL PIN**  
**PIN CYLINDRIQUE COURT**

Pin cilíndrico corto "Moletado" 14 mm  
**"Knurled" Short cylindrical pin**  
 Pin cylindrique court "cranté" 14 mm (Pack 1000 u.)

(L) 90 x (W) 70 x (H) 55 mm 0,376 kg



**PIN CILINDRICO LARGO** **R-050578**  
**LONG CYLINDRICAL PIN**  
**PIN CYLINDRIQUE LONG**

Pin cilíndrico largo 20 mm  
**Long cylindrical pin 20 mm**  
 Pin cylindrique Long 20 mm (Pack 1.000 u.)

(L) 120 x (W) 95 x (H) 43 mm 0,400 kg

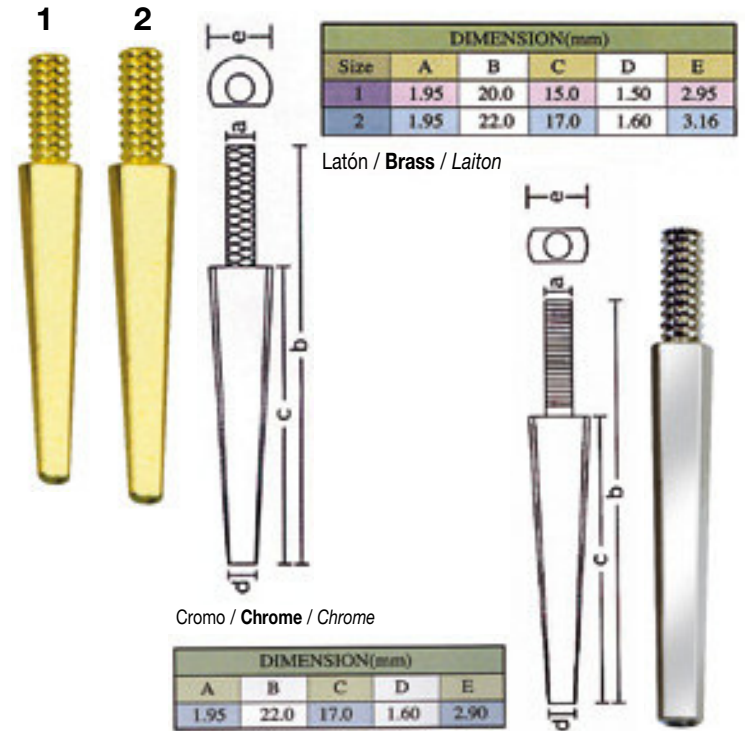

## DOWEL PIN

- 1 R-050562** Dowel PIN 20 mm. **Dorado / Golden / D'or** (pack 1.000 u.)
- 2 R-050564** Dowel PIN 22 mm. **Dorado / Golden / D'or** (pack 1.000 u.)
- 3 R-050566** Dowel PIN Plano 22 mm. **Cromo / Chrome / Chrome** (pack 1.000 u.)

(L) 90 x (W) 70 x (H) 55 mm 0,521 kg

## TAPONES DE GOMA PARA DOWEL PIN RUBBER SHEETS FOR DOWEL PIN CACHE CAOUTCHOUC POUR DOWEL PIN

(Lámina con 210 Udes.)  
**(210 pcs/sheet)**  
 (Plaque 210 unités.)

**R-050572**

(L) 136 x (W) 113 x (H) 5 mm 0,018 kg

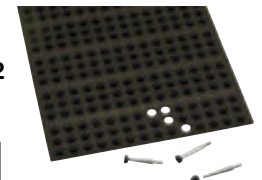

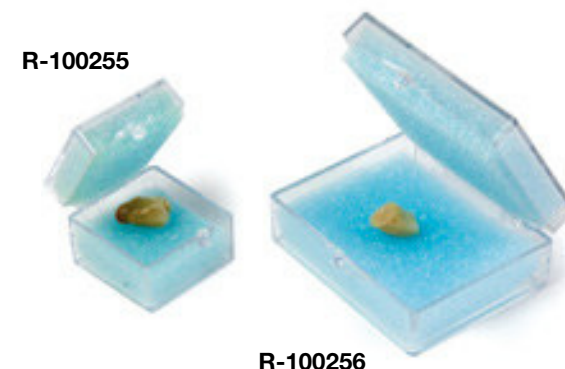
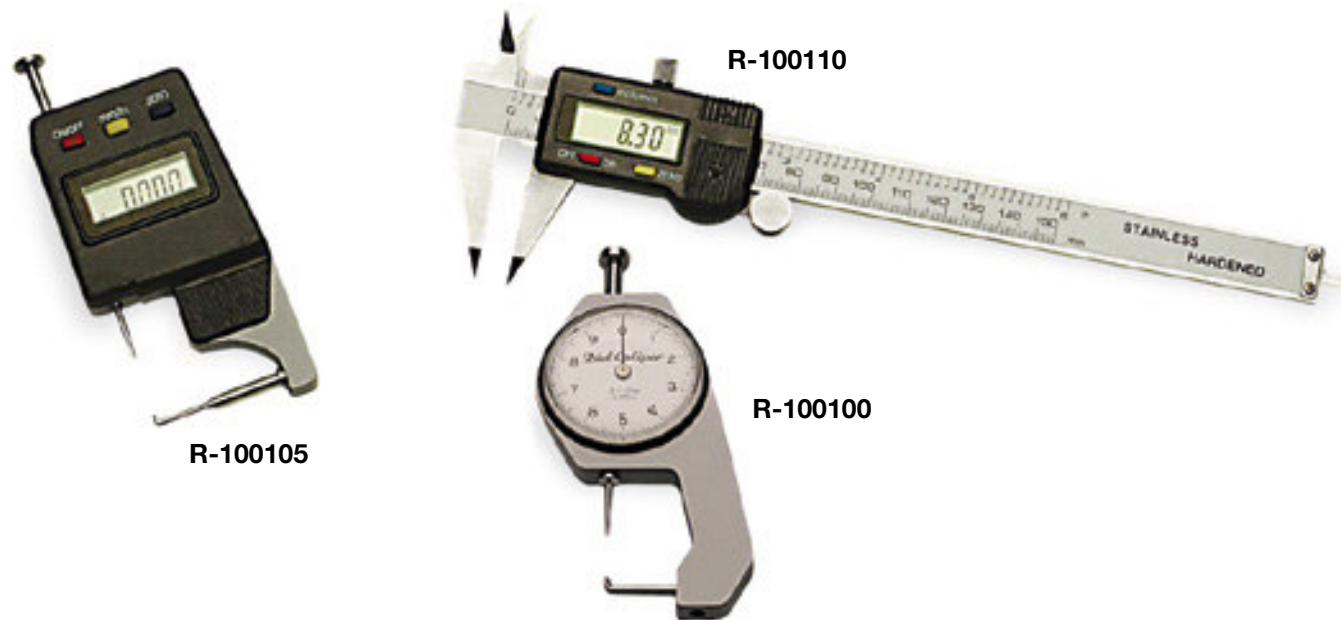

**MEDIDOR DE CORONAS ANALOGICO**  
**DIAL CROWN THICKNESS CALIPER**  
 COMPAS D'ÉPAISSEUR ANALOGIQUE POUR COURONNES

R-100100

Instrumento de precisión para la medida del espesor de coronas. Amplio dial de fácil lectura y resolución en centésimas de mm. Se suministra con un práctico estuche.

**Precision tool for crown thickness measuring. Broad dial that can be read easily. Resolution in hundredths of mm. It is supplied in a practical case.**

*Instrument de précision pour la mesure des épaisseurs. Cadran de précision à lecture aisée jusqu'aux centièmes de millimètre. Fourni avec un étui pratique.*

**MEDIDOR DE CORONAS DIGITAL**  
**DIGITAL CROWN THICKNESS CALIPER**  
 COMPAS D'ÉPAISSEUR DIGITAL POUR COURONNES

R-100105

Rápido y exacto. Lectura directa con resolución 0,01 mm. Botón de puesta a cero y posibilidad de lectura en pulgadas. Se suministra con estuche y dos pilas: una ya instalada y otra de repuesto.

**Fast and accurate. Direct reading with a resolution of 0.01 mm. Zero adjustment button and inch reading possibility. It is supplied with case and two batteries, one already put and a spare one.**

*Rapide et précis. Lecture directe avec une résolution de 0,01 mm. Bouton de mise à zéro et possibilité de lectures en pouces. Il est livré avec étui deux piles dont une de remplacement.*

**CALIBRE DE PUNTAS DIGITAL**  
**POINTED DIGITAL CALIPER**  
 PIED À COULISSE À POINTES

R-100110

Indispensable para trabajos de precisión en el Laboratorio y Clínica Dental. Dispone de botón de puesta a cero; bus de salida para registrar mediciones en un ordenador exterior; y posibilidad de lectura en pulgadas. Se suministra con estuche y dos pilas: una ya instalada y otra de repuesto.

**Essential for Laboratory and Dental Clinic works. Zero adjustment button, out bus so measurements can be recorded in a computer and inch reading possibility. It is supplied with case and two batteries, one already put and a spare one.**

*Indispensable pour les travaux de précision au cabinet et en laboratoire. Il est doté d'un bouton de remise à zéro; bus de sortie pour enregistrer les mesures sur un ordinateur externe; possibilité de lecture en pouces. Livré avec deux piles dont une de remplacement.*

DIMENSIONES / DIMENSIONS / DIMENSIONS:

R - 100100		(L) 131 x (W) 75 x (H) 20 mm		0,097 kg
R - 100105		(L) 180 x (W) 105 x (H) 35 mm		0,239 kg
R - 100110		(L) 265 x (W) 105 x (H) 60 mm		0,306 kg

**CAJAS DE TRANSPORTE**  
**TRANSPORT BOXES**  
 BOITES DE TRANSPORT

R-100255  
 R-100256

Fabricadas en plástico transparente y con bisagra. Ideales para el transporte y entrega al cliente de pequeños elementos. El interior se encuentra acolchado con una lámina de material esponjoso. Disponibles en tamaño pequeño y grande.

**Made of transparent plastic with a hinge. Ideal for delivering small elements to customers. Its inside is cushioned with a sheet of spongy material. Available in small and big sizes.**

*Fabriquées en plastique transparent avec charnières. Idéales pour le transport et pour la livraison de petits éléments. L'intérieur est molletonné grâce à un matériau spongieux. Disponibles en deux tailles.*

DIMENSIONES / DIMENSIONS / DIMENSIONS:

R - 100255	(L) 29 x (W) 29 x (H) 23 mm		0,005 kg u.	
50 u.		(L) 178 x (W) 150 x (H) 44 mm		0,289 kg- 50 u.
R - 100256	(L) 56 x (W) 44 x (H) 23 mm		0,011 kg u.	
25 u.		(L) 280 x (W) 235 x (H) 23 mm		0,318 kg- 25 u.



R-100262



R-100260



R-100261

CAJAS CON MEMBRANA  
BOXES WITH MEMBRANE  
BOITES AVEC MENBRANE

R-100260  
R-100261  
R-100262

Diseñadas específicamente para el transporte y entrega de elementos de alta calidad. El interior se encuentra acolchado por una membrana de gran flexibilidad, lo que provoca la ilusión óptica de que el contenido de su interior se encuentra suspendido en el aire. Al ser transparente, el contenido se puede visualizar desde todos los ángulos y perspectivas. R-100262 Fabricada en material transparente de muy alta resistencia y con cierre de seguridad. Se suministran en bolsas de 10 unidades.

**Specially designed for the transport and delivery of high quality elements. The inside is cushioned by a high flexibility membrane, which gives you the impression that the content inside is hanging in the air. Thanks to its transparency, the content can be seen from every angle and perspective. R-100262 Made of a high resistance transparent material, it features a safety lock. Supplied in 10 unit bags.**

*Conçues spécialement pour le transport et la livraison d'éléments de qualité. La partie intérieure est constituée d'une membrane très flexible qui donne l'impression que le contenu est suspendu en l'air. Sa transparence permet de voir le contenu sur tous les angles. R-100262 Elle possède des fermetures de sécurité. Elles sont conditionnées par 10 unités.*

DIMENSIONES / DIMENSIONS / DIMENSIONS:

R - 100260	(L) 50 x (W) 50 x (H) 25 mm	0,026 kg u.
10 u.	(L) 260 x (W) 60 x (H) 55 mm	0,288 kg
R - 100261	(L) 75 x (W) 75 x (H) 40 mm	0,061 kg u.
10 u.	(L) 380 x (W) 87 x (H) 80 mm	0,671 kg
R - 100262	(L) 55 x (W) 49 x (H) 25 mm	0,023 kg u.
10 u.	(L) 147 x (W) 56 x (H) 56 mm	0,261 kg



CAJA DE TRANSPORTE Y LIMPIEZA  
TRANSPORT AND CLEANING BOX  
BOITE DE TRANSPORT ET DE NETTOYAGE

R-100265

Muy cómoda y práctica: la prótesis se sitúa en su interior sumergida en agua. Una junta de goma combinada con un cierre de seguridad, impide que el agua pueda salir durante el transporte de la prótesis. La caja también dispone de un espejo y un pequeño cepillo para la limpieza.

**Very comfortable and useful: the prosthesis is placed inside, submerged in water. A rubber ring and with a safety catch prevent water from leaking while transporting the prosthesis. The box also has a mirror and a small cleaning brush.**

*Très pratique: La prothèse se trouve immergée dans l'eau. Un joint en caoutchouc avec une fermeture de sécurité assure l'étanchéité de la boîte durant son transport. La boîte est pourvu d'un petit miroirvet d'une brosse pour le nettoyage.*

DIMENSIONES / DIMENSIONS / DIMENSIONS:

R - 100265	(L) 115 x (W) 95 x (H) 46 mm	0,118 kg
	(L) 120 x (W) 100 x (H) 50 mm	0,143 kg



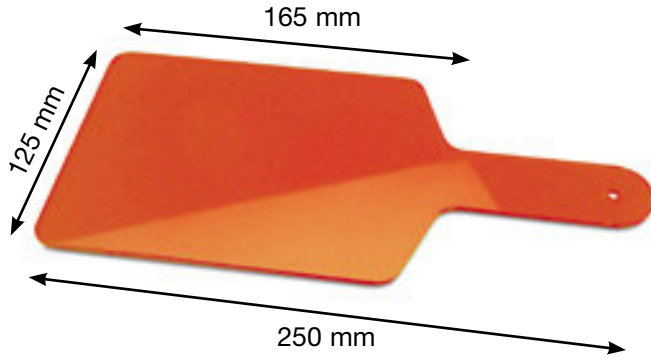

**ESCUDO DE PROTECCION RAYOS UV. R - 070515**  
**U.V. RAY SAFETY SCREEN**  
*ÉCRAN DE PROTECTION CONTRE LES RAYONS UV*

El escudo protector UV. está especialmente recomendado cuando se trata de operaciones muy cortas, porque se evita así la incomodidad de ponerse y quitarse las gafas continuamente.

The U.V. Ray Safety screen is recommended for short operations, as there is no need of putting on and taking off glasses that is sometimes uncomfortable.

*L'écran protecteur est spécialement recommandé lors d'opérations courtes -afin d'éviter de quitter et remettre les lunettes continuellement-*

DIMENSIONES / DIMENSIONS / DIMENSIONS:

R - 070515		(L) 255 x (W) 125 x (H) 4 mm		0,086 kg
------------	--	------------------------------	--	----------



**GAFAS DE SEGURIDAD R - 100011**  
**SAFETY GOGGLES R - 100012**  
*LUNETTES DE SECURITE*

Fabricadas en material plástico de alta resistencia, cuentan con marcaje CE además de cumplir con la directiva europea de seguridad 89/686/CEE y con la norma EN 166. Se suministran dos modelos distintos: el R-100011, gafas cómodas y de atractivo diseño de patilla regulable, y el R-100012, gafas especialmente robustas y de gran visión.

High resistance plastic produced safety goggles, CE labelled as well as fulfilling the European Security Directive 89/686/CEE and EN 166 Normative. There are two different models available: R- 100011, easy to wear goggles with attractively designed adjustable arm, and R-100012 specially solid goggles with broad view.

*Fabriquées en matériel plastique de haute résistance. Possèdent le marquage CE et satisfont à la directive européenne de sécurité 89/686/CEE ainsi qu'à la norme EN 166. Existe en 2 modèles distincts: R-100011 agréables lunettes d'un design attractif et réglables et R-100012. lunettes plutôt robustes à grand champ visuel.*

DIMENSIONES / DIMENSIONS / DIMENSIONS:

R - 100011-12		(L) 160 x (W) 54 x (H) 56 mm		0,050 kg
---------------	--	------------------------------	--	----------

**GAFAS DE PROTECCION RAYOS UV. R - 100013**  
**U.V. SAFETY GLASSES**  
*LUNETTES CONTRE LES RAYONS UV*

Protegen de las radiaciones emitidas por las lámparas de polimerización (frecuencia característica de 580 nanómetros). Producto con certificación CE.

They protect against radiation emitted by curing lights (characteristic frequency of 580 nanometers) This product is CE certified

*Protège des radiations émises par les lampes de photopolymérisation (fréquence de 580 nanomètres). Ces produits sont certifiés CE.*

DIMENSIONES / DIMENSIONS / DIMENSIONS:

R - 100013		(L) 160 x (W) 54 x (H) 56 mm		0,050 kg
------------	--	------------------------------	--	----------



**PROTECTOR FACIAL R - 100021**  
**FACIAL PROTECTION**  
*PROTECTEUR FACIALE*

Escudos protectores de amplia visión y transparencia. Cubren totalmente la cara consiguiendo un máximo grado de protección. Están superficialmente tratados para evitar el vaho. Muy cómodos de llevar debido a su ligereza. Se suministran en paquetes de 10 unidades con una montura intercambiable.

Wide-vision transparent protective shields. They cover the face completely and give maximum protection. Surface treated to avoid the formation of steam. Light and very comfortable to wear. Supplied in packets of 10 with an interchangeable frame.

*Ecrans protecteurs à large vision et grande transparence. Ils couvrent la totalité du visage obtenant un degré maximal de protection. Ils ont subi un traitement spécial pour éviter la buée. Très confortables vu leur légèreté. Ils sont conditionnés par 10 unités avec une monture interchangeable.*

DIMENSIONES / DIMENSIONS / DIMENSIONS:

R - 100021		(L) 285 x (W) 185 x (H) 35 mm		0,233 Kg
------------	--	-------------------------------	--	----------



**LUPAS DE AUMENTO**  
**HEAD MAGNIFIER**  
**LOUPE FRONTALE**

**R - 100070**  
**R - 100080**  
**R - 100090**

Su sistema de fijación ajustable a la cabeza mantiene las manos libres para trabajar. Cuentan con cristales ultratransparentes de mínima absorción luminosa. Su diseño permite el uso simultaneo de gafas.

Se encuentran disponibles tres modelos distintos:

**R-100070** Iluminación Frontal- Muy cómoda debido a su banda elástica ajustable a la cabeza. Se suministran con juego de lentes 1.2x, 1.8x, 2.5x, y 3.5x.

**R-100080** Iluminación Lateral - Muy ligera y con índice de aumento de 1.8 x y 2.3 x. Mediante una lupa adicional escamoteable se consiguen índices de 3.7x y 4.8 x. La iluminación se refuerza mediante dos lámparas laterales.

**R-100090** Sencilla - Con un juego de lentes intercambiables 2.2 x y otro 3.3 x.

**Adjustable system that adapts to head and keeps hands free to work. It has Ultra clear lens of minimal light absorption. It can be worn over glasses. There are three different models available:**

**R-100070** Direct lighting: very comfortable with band that adjusts to head. It is supplied with lens 1.2x, 1.8x, 2.5x and 3.5x.

**R-100080** Side lighting: Light weight with magnifying power of 1.8 x and 2.3 x. With an additional magnifying glass 3.7 x and 4.8 x are achieved. Lighting is reinforced with two side lights.

**R-100090** Simple: With interchangeable lens of 2.2 x and 3.3 x

*Son système de fixation ajustable à la tête permet d'avoir les mains libres pour travailler. Elle est fournie avec des verres très transparents à faible absorption de la lumière. Conçues pour pouvoir être portée en même temps que des lunettes. 3 modèles distincts.*

**R-100070** *Eclairage frontal. Très confortable grâce à sa bande élastique ajustable à la tête. Est fourni avec des verres de 1.2x, 1.8x, 2.5x et 3.5x.*

**R-100080** *Eclairage latéral. Très légère avec un grossissement de 1.8 x et 2.3 x. grâce à une loupe additionnelle escamoteable on parvient à des grossissements de 3.7x et 4.8x. L'éclairage est renforcé par deux lampes latérales.*

**R-100090** *Simple : Avec un jeu de verres de 2.2 x et un de 3,3x*

**DIMENSIONES / DIMENSIONS / DIMENSIONS:**

R - 100070		(L) 285 x (W) 225 x (H) 89 mm		0,545 Kg
R - 100080		(L) 205 x (W) 185 x (H) 70 mm		0,245 Kg
R - 100090		(L) 175 x (W) 175 x (H) 70 mm		0,195 Kg



**LUPA DE AUMENTO CON MONTURA**  
**MAGNIFIER GLASSES**  
**LOUPE AVEC MONTURE**

**R - 100092**

Su ligereza, economía, sencillez y comodidad la convierten en la herramienta ideal para emplear ocasionalmente en aquellos trabajos que requieren cierto nivel de precisión.

Se suministra con cuatro juegos de lentes de 1,7; 2; 2,5; y 3 aumentos.

**Light, cheap, easy to use and comfortable.**  
**The ideal tool to use occasionally when precise working.**  
**Four pairs of lens supplied of 1.7, 2, 2.5, and 3 magnification.**

*Légère, économique, simple et pratique d'utilisation, elle est l'outil idéal pour la pratique occasionnelle de travail qui requiert un certain niveau de précision.*

*Elle est livrée avec 4 jeux de lentille: 1,7 ; 2 ; 2,5 ; et 3 dioptries*

**DIMENSIONES / DIMENSIONS / DIMENSIONS:**

<b>R - 100092</b>		(L) 190 x (W) 100 x (H) 40 mm		<b>0,180 Kg</b>
-------------------	--	-------------------------------	--	-----------------



**LUPA DE AUMENTO BINOCULAR**  
**BINOCULAR MAGNIFIER GLASSES**  
*LOUPE BINOCULAIRE*

R - 100096

Imprescindible en la Clínica y en el laboratorio dental. En la Clínica para la exploración, diagnóstico, cirugía menor... En el laboratorio en trabajos de precisión que requieran mejorar la agudeza visual. Los cristales de la gafa pueden ser sustituidos por lentes con la graduación del usuario.

Sus características más relevantes son:

**Essential both in Clinic and Dental Lab. In clinics for examination, diagnosis, minor surgery... In labs for precise works with sharp clear image. Glasses can be changed for graduated ones if the user need them so. Relevant features:**

*Indispensable dans les cabinets et laboratoires dentaires.*

*Dans les cabinets, on l'utilise pour le diagnostic, et la petite chirurgie; pour les laboratoires elle est utilisée dans le travail de précision qui requiert une plus grande acuité visuelle. On peut remplacer les verres des lunettes par des lentilles graduées à l'œil de l'utilisateur.*

- Óptica de gran luminosidad **Brightness optic.** *Optique de grande luminosité*
- 2,5 aumentos de potencia **2,5 magnification.** *2.5 dioptries*
- Distancia de trabajo de 420 mm. **420 mm working distance**  
*Distance de travail de 420mm*
- Se suministra junto con un práctico estuche de vinilo negro  
**Packed in a black vinyl case** *Livrée dans un étui de vinyle noir*

DIMENSIONES / DIMENSIONS / DIMENSIONS:

R - 100096 (L) 215 x (W) 145 x (H) 75 mm 0,328 kg



**LUPA CON PIE**  
**MAGNIFYING GLASS WITH BASE**  
*LOUPE SUR PIED*

R-100098

Especialmente diseñada para un uso prolongado sin necesidad de forzar la vista. Su pie permite emplear libremente las manos mientras se trabaja. La potencia es de X3 aumentos, con una pequeña lente adicional de X10

**Specially designed to be used for a long time without having to force your eyes. Its stand allows you using your hands freely while working. It has a magnifying power of X3, and it has an additional small X10 lens.**

*Spécialement conçue pour une utilisation prolongée sans avoir à forcer la vue. Le pied permet d'utiliser les mains librement pendant le travail. Le grossissement est de X3, avec un petit verre complémentaire de X10.*

DIMENSIONES / DIMENSIONS / DIMENSIONS:

Alto máximo / <b>Max. height</b> / <i>Hauter Maximum</i>	<b>257 mm</b>
Alto mínimo / <b>Minimum Height</b> / <i>Hauter Minimum</i>	<b>43 mm</b>
Fondo máximo / <b>Maximum depth</b> / <i>Profondeur Maximum</i>	<b>310 mm</b>
Fondo mínimo / <b>Minimum Depth</b> / <i>Profondeur Minimum</i>	<b>175 mm</b>
Ancho Ø / <b>Ø Width</b> / <i>Largeur Ø</i>	<b>145 mm</b>
Peso / <b>Weight</b> / <i>Poids</i>	<b>0,330 kg</b>

R - 100098 (L) 315 x (W) 154 x (H) 45 mm 0,427 kg



**LUPA DE MANO CON LUZ**  
**HAND MAGNIFYING GLASS WITH LIGHT**  
*LOUPE A MAIN AVEC LUMIERE*

R-100099

De reducidas dimensiones, consta de dos lentes de X30 y de X60 aumentos y una potente iluminación LED. Ideal para apreciar pequeños detalles en los trabajos. Pila incluida.

**Small size, it consists of two lenses, X30 and X60, and a powerful LED lighting. Ideal for detecting small details in the works. Battery included.**

*Cette loupe aux dimensions réduites est munie de deux verres d'un grossissement de X30 et de X60 ainsi que d'un puissant éclairage LED. Elle est idéale pour déceler les petits détails au cours du travail. La pile est fournie.*

DIMENSIONES / DIMENSIONS / DIMENSIONS:

Largo / <b>Length</b> / <i>Longueur</i>	<b>65 mm</b>
Largo desplegado / <b>Open Length</b> / <i>Hauteur dépliée</i>	<b>103 mm</b>
Ancho / <b>Width</b> / <i>Largeur</i>	<b>40 mm</b>
Peso / <b>Weight</b> / <i>Poids</i>	<b>0,055 kg</b>

R - 100099 (L) 70 x (W) 50 x (H) 30 mm 0,060 kg





**MICROSCOPIO CON PIE**  
**MICROSCOPE WITH STAND FOOT**  
**BINOCULAIRE AVEC PIED**

**R - 100097**

Potente herramienta que facilita las labores de laboratorio permitiendo una visión en detalle del trabajo a realizar y reduciendo la fatiga visual. Cuenta con un práctico soporte que permite fijar el aparato con precisión y firmeza, evitando molestas vibraciones. Es posible elegir la potencia óptica entre 5 y 15 aumentos. La distancia de trabajo se sitúa en los 180 mm, ideal para un empleo cómodo y ergonómico. También cabe destacar su amplia profundidad de campo y excelente luminosidad. El aparato se suministra con una lámpara circular fluorescente de 8 W.

**Powerful tool which facilitates the laboratory work and provides a detailed vision of the work and reduces visual fatigue. It features a practical stand to fix the device accurately and firmly, preventing annoying vibrations. You can choose the magnifying level from 5x to 15x. The working distance is 180 mm, ideal for a comfortable and ergonomic operation. Its depth of field and excellent brightness are also remarkable. The device is factory supplied with an 8 W round fluorescent lamp.**

*Appareil puissant qui facilite les travaux de laboratoire en offrant un agrandissement détaillé du travail à réaliser tendant à réduire la fatigue des yeux. Son pratique support permet une fixation stable et précise et évite les éventuelles vibrations. Il est possible de régler la puissance d'agrandissement entre 5X et 15X. La distance de travail est aux environs de 180 mm, idéal pour une bonne ergonomie de travail. La qualité optique de la loupe binoculaire se caractérise par une grande profondeur de champ et par une bonne luminosité. L'appareil est fourni avec une lampe circulaire fluorescente de 8 W.*

**DIMENSIONES / DIMENSIONS / DIMENSIONS:**

Alto/ Height / Hauteur	455 mm
Fondo / Depth / Profondeur	300 mm
Ancho / Width / Largeur	180 mm
Peso / Weight / Poids	4,800 kg

**R - 100097** (L) 350 x (W) 275 x (H) 370 mm 5,000 kg

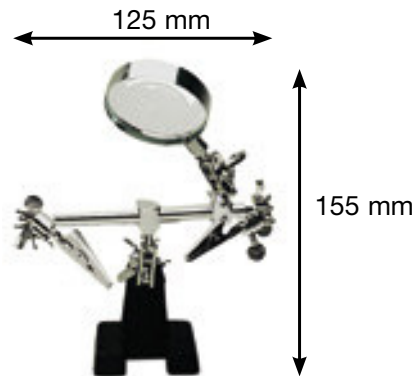

**PINZAS DE SUJECION**  
**HOLDING CLAMPS**  
**SUPPORT À PINCES**

**R-050554**

Accesorio útil para trabajos de soldadura, y en general, para situaciones en las que se debe trabajar con ambas manos sobre objetos pequeños. Dispone de una lupa que mejora la visión.

**Useful tool for welding works and other situations when both hands are needed for working with small objects. It has a magnifier that improves vision.**

*Accessoire très utile pour travaux de soudure et en général pour des situations où l'on doit travailler à deux mains sur des petites pièces. Il est équipé d'une loupe qui améliore la vision.*

**DIMENSIONES / DIMENSIONS / DIMENSIONS:**

**R - 050554** (L) 120 x (W) 75 x (H) 68 mm 0,424 kg

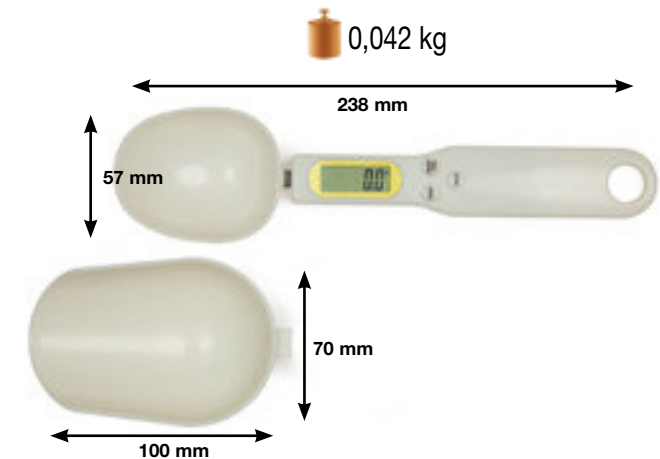

**CUCHARA DOSIFICADORA**  
**DOSE MEASURING SPOON**  
**CUILLÈRE DOSEUR**

**R-100270**

Práctico elemento de precio muy económico diseñado especialmente para la dosificación de escayolas y otros materiales dentales. Su capacidad es de 500 gr. La cuchara admite ser programada con una proporción agua/escayola (o cualquier otro producto) definida por el usuario. A partir de aquí, su funcionamiento es sencillo: se llena la pala con el material a pesar y el peso aparece en el display. A continuación, se pulsa el botón de proporción y la cuchara mostrará de manera instantánea en el display cuál es la proporción de agua necesaria para ese peso de material. Se consigue así una dosificación exacta e inmediata. La cuchara se suministra con una pila de 3 V y dos cazos intercambiables (grande / pequeño).

**Very useful and economical element specially designed for dose measuring of plasters and other dental materials. It has a capacity of 500 g. The spoon can be programmed according to the water/plaster proportion (or any other product) defined by the user. Its operation is simple: fill the cup with the material to be weighted and its weight will be shown in the display. Then, just press the proportion button, and the display will show immediately the amount of water needed for that weight. Thus, we obtain a thorough and immediate dosage. The spoon is factory supplied with a 3 V battery and two interchangeable cups (big/small).**

*Pratique instrument à un prix très économique conçu spécialement pour le dosage des plâtres et autres matériaux dentaires. Sa capacité est de 500 g. La cuillère peut être programmée pour les proportions eau/plâtre (ou autres produits) déterminée par l'utilisateur. Son fonctionnement est très simple: On remplit la cuillère avec le matériau et son poids apparaît instantanément sur le display. Puis on actionne le bouton de proportion et dans le display apparaîtra alors instantanément quelle est la proportion d'eau correspondante au poids du produit dans la cuillère. On obtient ainsi un dosage exact et immédiat. La cuillère est fournie avec une pile de 3V et avec 2 gabarits interchangeables (grand et petit modèle).*

**COMPROBADO: Ahorre entre un 20 % y un 40 % en escayola.**  
**PROVEN: Save between 20% and 40% on plaster.**  
**APRES ESSAI: Réalisez une économie de 20% à 40% de plâtre.**

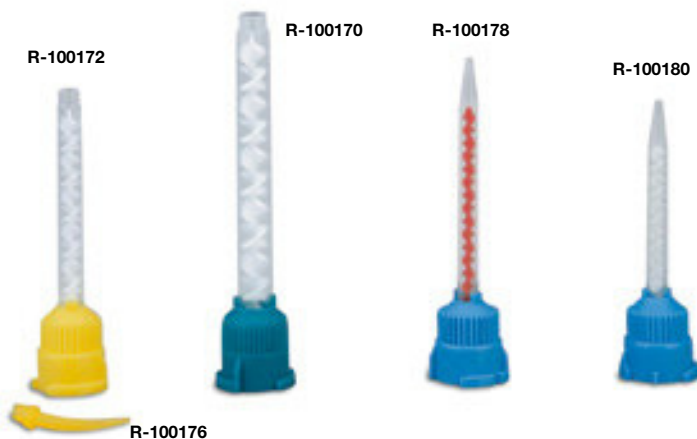

## BOQUILLAS MEZCLADORAS MIXING TIPS EMBOUTS MELANGEURS

Compatibles con los principales sistemas de inyección del mercado. Se encuentran disponibles los modelos: "amarilla", "verde", "transparente", "azul clara corta", "azul clara larga" y "punta amarilla" (ver fotografía). Se suministran en bolsas de 50 unidades.

**These mixing tips are compatible with the main injection systems in the market. There are different models available: "yellow", "green", "clear", "light blue short", "light blue long" and "yellow" (look at the picture). Supplied in bags of 50 pcs.**

*Compatibles avec les principaux systèmes d'injection du marché. Ils sont disponibles en "jaune", "vert", "transparent", "bleu clair court", "bleu clair long" et "jaune" (voir photo). Vendu par paquet de 50 unités.*

### CARACTERISTICAS / CHARACTERISTICS / CARACTERISTIQUES

Color / Colour / Couleur	R
Amarillo / <b>Yellow</b> / Jaune (50 unids / units / unités)	R-100172
Amarillo Intra Oral / <b>Yellow Oral</b> / Jaune intra oral (50 u.)	R-100176
Verde / <b>Green</b> / Vert (50 unids / units / unités)	R-100170
Azul clara larga / <b>Light blue long</b> / Bleu clair long (50 unids / units / unités)	R-100178
Azul clara corta / <b>Light blue short</b> / Bleu clair court (50 unids / units / unités)	R-100180

(L) 160 x (W) 110 x (H) 45 mm 0,120 kg



## PISTOLA DISPENSADORA REFORZADA REINFORCED PISTOL PISTOLET DISTRIBUTEUR RENFORCEE

Diseño ergonómico y con mecanismo preciso que evita agarrotamientos. La forma y posición del gatillo reducen el esfuerzo de accionamiento, proporcionando un funcionamiento suave y agradable. La operación de carga de un nuevo cartucho también resulta cómoda y sencilla. Para cartuchos de 50 ml.

**Ergonomic design with an accurate mechanism which prevents seizing up. The shape and position of the trigger allows a smooth and agreeable operation, without strain. Loading a fresh tube is also easy and simple. For 50 ml tubes.**

*Design ergonomique doté d'un mécanisme qui évite des obturations. La forme et la position de la gachette réduisent l'effort dans la poussée et régule la distribution de manière douce et agréable. L'opération de placement ou de remplacement de cartouche est aussi très facile. Pour cartouches de 50 ml.*

### DIMENSIONES / DIMENSIONS / DIMENSIONS:

R - 100166 (L) 190 x (W) 120 x (H) 70 mm 0,220 kg



## BALANZA DE PRECISION DE BOLSILLO PRECISION POCKET SCALE BALANCE DE POCHE DE PRÉCISION

Con resolución de 0,05 g en el rango de pesada de 0-1000 g, y de 0,1 g en el rango de 1000-2000 g.

**0.05 g resolution in the weight rank of 0-1000 g, and 0.1 g in the rank of 1000-2000 g.**  
*D'une précision de 0,05 g entre 0 et 1000 g et de 0,1 g entre 1000 et 2000 g*

## BALANZA DE PRECISION PLUS PLUS HIGH CAPACITY PRECISION SCALE BALANCE DE PRÉCISION PLUS

Con resolución, de 0,1 g, y carga máxima 3.000 gr. función "cuenta piezas" muy útil para el conteo de pequeños elementos como pines, etc.

**0.1 g resolution, maximum load of 3000 g, and "piece counting" function, very useful to count small elements such as pins, etc.**

*Avec une précision de 0,1 g, pèse jusqu'à 3.000 gr. fonction de "comptage des pièces" très utile pour le comptage de petits éléments tels que les plots, les pins, etc.*

## BALANZA DE PRECISION HIGH CAPACITY PRECISION SCALE BALANCE DE PRÉCISION

Resolución precisa de 0,1 g y alta capacidad de pesaje de (1000 g).

**Precise resolution of 0.1 g and high weighing capacity (1000 g).**

*Grande précision (0,1 g) et grande capacité de pesage (1000 g).*

### DIMENSIONES / DIMENSIONS / DIMENSIONS:

R - 100040	(L) 150 x (W) 110 x (H) 36 mm	0,286 kg
R - 100041	(L) 250 x (W) 245 x (H) 100 mm	0,777 kg
R - 100042	(L) 300 x (W) 190 x (H) 55 mm	0,446 kg



**LIMPIADOR ESTÁTICO POR CHORRO DE VAPOR (con interruptor) R-100275**  
**STATIC STEAM JET CLEANER (with switch)**  
**NETTOYEUR STATIQUE À VAPEUR (avec interrupteur)**

Práctica herramienta diseñada para la limpieza de material dental. Un potente chorro de vapor a 110 °C limpiará los elementos de forma rápida y sencilla. El tiempo de calentamiento apenas llega a 1 minuto. Se suministra junto con una cesta de limpieza, un vaso medidor para el rellenado de agua y unas pinzas para la sujeción de elementos pequeños.

Practical tool designed to clean dental materials. A powerful steam jet at 110 °C will clean the elements in a quick and simple way. The warm-up lasts scarcely 1 minute. It is factory supplied with a cleaning basket, a cup to measure the refilling water, and a pair of clamps to hold small elements.

Pratique outil spécialement conçu pour le nettoyage des matériels dentaires. Un puissant jet de vapeur à 110 °C. Un nettoyage simple et rapide. Le temps de montée à température se situe à peine à 1 minute. Il est livré avec un panier de nettoyage, un verre gradué pour le remplissage de l'eau et des pinces pour le maintien de petits éléments.

**CARACTERÍSTICAS / CHARACTERISTICS / CARACTERISTIQUES**

Alimentación / Voltage / Alimentation	230 V..
Potencia / Power / Puissance	1.100 W
Altura / Height / Hauteur	260 mm
Ancho / Width / Largeur	165 mm
Fondo / Depth / Profondeur	250 mm
Capacidad / Tank Capacity / Capacité	190 ml.
Peso / Weight / Poids	1,650 kg
Tiempo trabajo / Time / Temp	8 minutos.
Temp.Vapor/Steam temperature/Température vapeur	110° C

(L) 275 x (W) 210 x (H) 295 mm 2,000 kg



R-100122



R-100118

**EQUIPOS DE MICROCHORREADO**  
**MICROBLASTING UNITS**  
**APPAREILS DE SABLAGE**

R-100118  
R-100122

- Imprescindibles para la limpieza y adecuación de microrretenciones; coronas; "Inlay-Onlay"; arenamientos oclusales; ajuste de contactos interproximales; y un sin fin de operaciones de arenado de precisión.
- La cámara de microchorreado (R-100118) dispone de sistema de extracción y filtrado del aire.
- They are essential when cleaning and degreasing microrretentions, crowns, "Inlay-Onlay"; occlusal sandblasting, adjustment of interproximal contacts and a great many other precise sandblasting operations.
- The Microblasting chamber (R-100118) has an air exhaustion and filtering system.
- Très utiles pour le nettoyage et la création de rétentions sur les couronnes, les inlays et onlays, le sablage des faces occlusales, l'ajustage des contacts interproximaux et une infinité d'opérations de sablage de précision.
- La sableuse dispose d'un système d'extraction et de filtrage de l'air.

**R-100122**

Granulación de óxido	50 / 100 micras
Presión / Pressure / Pression	4 a 5,5 kgf/cm <sup>2</sup>

(L) 195 x (W) 110 x (H) 45 mm 0,265 kg

**R-100118**

Tensión / Voltage / Hauteur	230 V. 50/60 Hz.
Alto / Height / Hauteur	200 mm
Diámetro / Diameter / Diamètre	320 mm
Peso / Weight / Poids	1,200 kg

(L) 350 x (W) 340 x (H) 240 mm 2,000 kg





**BAÑO DE ULTRASONIDOS SUPER GRANDE (7,5 l) R - 100138**  
**SUPER BIG SIZE ULTRASONIC BATH (7.5 l)**  
**BAC A ULTRASONS SUPER GRAND (7,5 l)**

Baño de muy alta capacidad y rendimiento. Su cuba de 7,5 L de capacidad permite acomodar una gran cantidad de elementos para limpiar. Su concepto es "industrial", por lo que se trata de una máquina fiable, robusta y duradera. Tapa ergonómica con sujeción, asas de agarre, tubo de vaciado, control electrónico multifunción, sistema de calentamiento, etc.

**High capacity and performance bath. Its 7,5L tank can hold many elements to be cleaned. It has an "industrial" character: a reliable, robust and long lasting machine. Ergonomic lid, lid rest, handles, drainpipe, multifunction electronic controls, heating system, etc.**

*Bain de très grande capacité et de haut rendement. Sa cuve de 7,5 L de capacité permet de traiter une grande quantité d'éléments. Son concept est vient de l'industrie. C'est une machine fiable robuste et durable. Couvercle ergonomique avec poignées, tube de vidange contrôle électronique multifonction, système de chauffe etc.*

**DIMENSIONES / DIMENSIONS / DIMENSIONS:**

Alimentación / Voltage / Alimentation	230 V. 50 / 60 Hz
Potencia / Power / Puissance	310 W
Altura / Height / Hauteur	277 mm
Ancho / Width / Largeur	541 mm
Fondo / Depth / Profondeur	337 mm
Capacidad Cuba / Tank Capacity / Capacité	7500 ml.
Peso / Weight / Poids	9,800 kg
Frecuencia / Frequency / Fréquence	35 kHz
(L) 600 x (W) 380 x (H) 342 mm	11,400 kg



**BAÑO DE ULTRASONIDOS GRANDE (6 l) R - 100136**  
**BIG SIZE ULTRASONIC BATH (6 l)**  
**BAC A ULTRASONS GRAND (6 l.)**

**ULTRASONIDOS GRANDE 6 L CON TEMPERATURA Y DESAGÜE**

Cuenta con dos tipos de vibración: la estándar y el modo pulsante. Sus 6 litros de capacidad se ajustan a las necesidades de clínicas o laboratorios grandes. Dispone de un grifo para realizar el desagüe de la cuba de una manera cómoda. Su sistema de calefacción acondiciona la temperatura para conseguir una limpieza óptima. Se suministra con bandeja de plástico.

**BIG ULTRASONIC BATH (6 L) WITH TEMPERATURE AND DRAINAGE**

It has two types of vibration: standard and discontinuous. Its 6 litre capacity fits the needs of big clinics or laboratories. It has a tap to drain the tank comfortably. Its heating system regulates the temperature for an optimum cleaning. Factory supplied with a plastic tray.

**BAC A ULTRASONS GRAND MODELE 6 L CHAUFFANT A VIDANGE**

Deux sortes de vibrations: le mode standard et le mode turbo. La capacité de 6 l. permet de subvenir aux besoins des cabinets dentaires et des laboratoires importants. Un robinet permet de réaliser facilement la vidange de la cuve. Avec le système de chauffe on obtient un degré de propreté optimal. Il est fourni avec un plateau en plastique.

**CARACTERÍSTICAS / CHARACTERISTICS / CARACTERISTIQUES**

Alimentación / Voltage / Alimentation	230 V. 50 / 60 Hz
Potencia / Power / Puissance	300 W
Altura / Height / Hauteur	240 mm
Ancho / Width / Largeur	515 mm
Fondo / Depth / Profondeur	315 mm
Capacidad Cuba / Tank Capacity / Capacité	6000 ml.
Peso / Weight / Poids	7,500 kg
Frecuencia / Frequency / Fréquence	35 kHz

(L) 600 x (W) 385 x (H) 345 mm	8,600 kg
--------------------------------	----------



**BAÑO DE ULTRASONIDOS SUPER-MEDIANO ( 3 L.) R - 100139**  
**SUPER-MEDIUM ULTRASONIC BATH ( 3 L.)**  
**BAC A ULTRASONS SUPER-MOYEN ( 3 l.)**

Baño de limpieza por ultrasonidos de tipo industrial. La longitud útil de la cuba alcanza los 250 cm. y su capacidad es de 3 litros, lo que permite acomodar en su interior una gran cantidad de instrumentos. Para facilitar el vaciado de la cuba, dispone de una válvula de drenaje. Como el resto de la gama de MESTRA incorpora sistema calentamiento, temporizador electrónico y display multifunción. Se suministra con una cesta, y manguera de drenaje.

**Industrial type ultrasonic cleaning bath. The tank has an effective length of 250 cm and a capacity of 3 litres, so it can take a lot of tools inside. It features a drainage valve to make emptying easier. As all the other MESTRA products, it has a warming system, an electronic timer and a multifunction display. It is factory supplied with a basket and a drainpipe**

*Bac pour bain à ultrasons de type industriel. La longueur utile de la cuve de 250 mm et sa capacité de 3 litres lui permettent de traiter une grande quantité d'instruments. Pour rendre aisé le vidange de la cuve, celle-ci est équipée d'une valve de drainage. Comme le reste de la gamme MESTRA, la machine est équipée d'un système de chauffe, d'une minuterie électronique et d'un display multi-fonctions. La machine est livrée avec un panier et un tuyau de vidange.*

#### CARACTERISTICAS / CHARACTERISTICS / CARACTERISTIQUES

Alimentación / Voltage / Alimentation	220-240 V. 50/60 Hz
Potencia / Power / Puissance	80 W
Altura / Height / Hauteur	210 mm
Ancho / Width / Largeur	455 mm
Fondo / Depth / Profondeur	275 mm
Capacidad Cuba / Tank Capacity / Capacité	3000 ml.
Peso / Weight / Poids	5,100 kg
Frecuencia / Frequency / Fréquence	35 kHz

(L) 490 x (W) 315 x (H) 280 mm 6,100 kg



**BAÑO DE ULTRASONIDOS MEDIANO ( 2,5 l.) R - 100140**  
**MEDIUM-SIZE ULTRASONIC BATH ( 2.5 l.)**  
**BAC A ULTRASONS MOYEN (2,5 l.)**

Muy cómodo y práctico para la limpieza de pequeños objetos en Laboratorio y Clínica Dental. Su cuba de 2,5 l. de capacidad tiene las dimensiones adecuadas para albergar en su interior instrumentos usuales en la Clínica Dental. Cuenta con un sistema de calentamiento y con un temporizador electrónico. El aparato se suministra con una bandeja protectora de plástico.

**Very comfortable and practical for cleaning small objects in the Dental Laboratory and Clinic. Its 2.5-litre capacity tank is the right size for holding the most commonly used dental laboratory instruments. It has a heating system and an electronic timer. The equipment is supplied with a protective plastic tray.**

*Très pratique pour le nettoyage de petites pièces au laboratoire ou au cabinet dentaire. Sa cuve de 2,5 l de capacité peut contenir des instruments usuels en cabinet dentaire. Il est équipé d'un système de chauffe et d'une minuterie électronique. L'appareil est livré avec un couvercle protecteur en plastique.*

#### CARACTERISTICAS / CHARACTERISTICS / CARACTERISTIQUES

Alimentación / Voltage / Alimentation	220-240 V. 50/60 Hz
Potencia / Power / Puissance	80 W
Altura / Height / Hauteur	204 mm
Ancho / Width / Largeur	314 mm
Fondo / Depth / Profondeur	243 mm
Capacidad Cuba / Tank Capacity / Capacité	2500 ml.
Peso / Weight / Poids	3,073 kg
Frecuencia / Frequency / Fréquence	35 kHz

(L) 360 x (W) 275 x (H) 240 mm 3,500 kg



**BAÑO DE LIMPIEZA POR ULTRASONIDOS PEQUEÑO ( 1,4 l.) R - 100141**  
**ULTRASONIC CLEANER SMALL (1.4 l.)**  
**BAC À ULTRASONS PETIT ( 1,4 l.)**

Herramienta imprescindible tanto en el Laboratorio como en la Clínica Dental. Muy cómodo y práctico en labores de limpieza de pequeños objetos. Su cuba de 1,4 l. de capacidad tiene la forma y dimensiones adecuadas para albergar un gran número de elementos en su interior. Los 60 W. de potencia real entregada garantizan un excelente poder de limpieza. Dispone de temporizador electrónico con display de 7 segmentos.

**Essential machine in both Dental Lab and Clinic. Suitable and easy to use when cleaning small items. Tank of 1,4 L. capacity with adequate shape and dimensions to hold inside many items. Real power of 60 W. that guarantees an excellent cleaning power. It has an electronic timer with 7 segments display.**

*Outil indispensable aussi bien dans le laboratoire que dans le cabinet dentaire. Très pratique et facile à employer dans les travaux de nettoyage de petits objets. Sa cuve de 1,4 L de capacité a la forme et les dimensions idéales pour contenir un grand nombre d'éléments. Les 60 W de puissance réelle restituée garantissent une excellente capacité de nettoyage. Il dispose d'une minuterie électrique de 7 segments.*

#### CARACTERISTICAS / CHARACTERISTICS / CARACTERISTIQUES

Alimentación / Voltage / Alimentation	230 V. 50 / 60 Hz
Potencia / Power / Puissance	60 W
Altura / Height / Hauteur	162 mm
Ancho / Width / Largeur	225 mm
Fondo / Depth / Profondeur	240 mm
Capacidad Cuba / Tank Capacity / Capacité	1400 ml
Peso / Weight / Poids	1,943 kg
Frecuencia / Frequency / Fréquence	42 KHz.

(L) 430 x (W) 270 x (H) 270 mm 2,500 kg





**BAÑO DE ULTRASONIDOS MINI**  
**MINI ULTRASONIC BATH**  
*BAC A ULTRASONS MINI*

**R - 100144**

Sencillo y fácil de usar. Mediante el empleo de ultrasonidos se consigue una excelente limpieza de las prótesis dentales removibles. La cuba desmontable facilita la limpieza mejorando la higiene. Se suministra con una bandeja protectora de plástico para la cuba.

**Simple and easy to use. The use of ultrasonic means that removable dental prostheses can be cleaned thoroughly. The tank can be taken apart to make cleaning easier, thus improving hygiene. Supplied with a protective plastic tray for the tank.**

*Simple et facile à utiliser. Grâce à l'utilisation des ultrasons on obtient un nettoyage rigoureux des prothèses dentaires amovibles. La cuve démontable permet un entretien meilleur et plus facile. L'appareil est livré avec un couvercle protecteur en plastique.*

**CARACTERISTICAS / CHARACTERISTICS / CARACTERISTIQUES**

Alimentación / Voltage / Alimentation	230 V. 50 / 60 Hz
Potencia / Power / Puissance	21 W
Altura / Height / Hauteur	120 mm
Ancho / Width / Largeur	120 mm
Fondo / Depth / Profondeur	178 mm
Capacidad Cuba / Tank Capacity / Capacité	140 ml.
Peso / Weight / Poids	0,700 kg
Frecuencia / Frequency / Fréquence	42 khz

(L) 217 x (W) 105 x (H) 150 mm 0,948 kg



**BAÑO DE ULTRASONIDO PARA LIMPIEZA DE DENTADURAS**  
**ULTRASONIC DENTURE CLEANER**  
*NETTOYANT À ULTRASONS À USAGE INDIVIDUEL*

**R - 100160**

Sencillo aparato con funcionamiento a pilas para la limpieza de prótesis dentales. Sus reducidas dimensiones lo hacen ideal para su uso doméstico. Mediante el empleo de ondas ultrasónicas se consigue una calidad de limpieza que no es comparable a la que ofrecen cepillos y otros métodos convencionales. La pila no está incluida.

**Simple instrument for cleaning dentures that runs with batteries. Small dimensions are ideal for domestic use. By means of ultrasonic vibration dentures are cleaned in depth and it cannot be compared to cleaning with brushes or other conventional methods. Batteries not included.**

*Appareil simple fonctionnant à pile pour le nettoyage de prothèses dentaires. Ses petites dimensions en font un outil idéal pour l'usage individuel. Les ondes d'ultrasons permettent une qualité de propreté incomparable à celle obtenue avec pinces ou autres méthodes conventionnelles. Pile non incluse.*

**CARACTERISTICAS / CHARACTERISTICS / CARACTERISTIQUES**

Alto / Height / Hauteur	75 mm
Ancho / Width / Largeur	90 mm
Fondo / Depth / Fond	85 mm
Peso / Weight / Poids	0,178 kg
Alimentación / Voltage / Alimentation	2 pilas batteries pile AA

(L) 94 x (W) 90 x (H) 80 mm 0,180 kg



**CAJA PARA PRÓTESIS (con escurridera) 4 u.**  
**BOX FOR PROSTHESIS (with drain) 4 u.**  
*BOÎTE PROTHÈSE (avec égouttoir) 4 u.*

**R - 100267**

Diseñada para la desinfección y limpieza de las prótesis. Gracias a su escurridera la extracción de la prótesis resulta higiénica, porque no hay contacto con el líquido. La calidad de los materiales empleados posibilita una rápida y eficiente limpieza.

**Moreover, its size is reduced and the table very comfortable to use, and it does not take up too much space, it allows all kind of turns and angles to cut the model in the ideal place. Besides, it has a pleasant look and an attractive price.**

*Conçue pour la désinfection et le nettoyage des prothèses. Grâce à son égouttoir l'extraction des prothèses s'avère hygiénique puisqu'il n'y a pas contact avec le liquide. La qualité des matériaux utilisés rend possible un nettoyage rapide et efficace.*

<b>R-100267</b>	(L) 85 x (W) 76 x (H) 80 mm	0,082 kg
4 u.	(L) 165 x (W) 165 x (H) 80 mm	0,389 kg



MICROMOTOR ALTA VELOCIDAD (para circonio/Laboratorio) R - 100355  
**HIGH SPEED MICROMOTOR (for zirconia / lab)**  
 MICROMOTEUR À HAUTE VITESSE (Zircone/Laboratoire)



Se trata de un producto que incorpora dos herramientas fundamentales en el Laboratorio Dental: un potente micromotor de alta velocidad (hasta 120.000 rpm), especialmente diseñado para el trabajo con circonio; y un micromotor convencional de laboratorio con una velocidad de rotación hasta las 50.000 rpm. Ambos micromotores son del tipo "sin escobillas". El micromotor para circonio presenta algunas ventajas respecto a los modelos tradicionales de aire comprimido: mayor par motor, (lo que hace virtualmente imposible "frenarlo" durante su uso); mayor fiabilidad; mejor agarre de la pieza de mano debido a su forma, etc. Además, cuenta con un sistema de irrigación con agua y 4 lámparas LED incorporadas en la propia pieza de mano.

**This product features two basic tools in de dental lab: a powerful high-speed micromotor (up to 120000 rpm), specially designed for working with zirconia, and a conventional lab micromotor with a speed of 50000 rpm. Both micromotors are of the "brushless" type. The micromotor for zirconia has several advantages over the traditional compressed-air models: higher torque (which makes almost impossible "braking" it during operation), greater reliability, better hold of the hand-piece due to its shape, etc. Besides it features a water-irrigation system and 4 LED lights built in the hand-piece.**

*C'est un concept qui comprend deux outils fondamentaux pour la prothèse actuelle. Un puissant micro-moteur à grande vitesse de rotation (jusqu'à 120.000 t/min.), spécialement conçu pour le travail de la zircone; et un micro-moteur conventionnel de 50.000 t/min. Les deux micro-moteurs sont sans charbon. Le micro-moteur pour la zircone présente quelques avantages par rapport à la turbine traditionnelle à air comprimé : couple plus important (pratiquement impossible de le ralentir durant l'utilisation); plus grande fiabilité; meilleure préhension de la pièce à main grâce à sa forme, etc. De plus il est équipé d'un système d'irrigation d'eau et de 4 LED incluses dans la propre pièce à main.*

### CARACTERISTICAS / CHARACTERISTICS / CARACTERISTIQUES

	ML-A150	BL-150L	BL-800C
Potencia / Power / Puissance	80 W		
Máximo / Maximum / Maximum		120.000 r.p.m.	50.000 r.p.m.
Torque / Torque / Torque		4,0 (Ncm)	7,0 (Ncm)
Alto / Height / Hauteur	270 mm	25 mm	25 mm
Ancho / Width / Longueur	115 mm	25 mm	25 mm
Fondo / Depth / Profondeur	210 mm	101 mm	158 mm
Peso / Weight / Poids	3,650 kg		
Alimentación / Power supply / Alimentation	100-120/220-240 V 50/60 Hz.		

R - 100355 (L) 330 x (W) 260 x (H) 213 mm 6,050 kg



**MICROMOTOR XENOX-Dent 50s (de inducción)**  
**MICRO-MOTOR XENOX-Dent 50s (brushless)**  
**MICROMOTEUR XENOX-Dent 50s (brushless)** **R-100278**

El control electrónico ajusta en todo momento la velocidad y el torque respondiendo ante eventuales disfunciones (bloqueo del motor por sobrecarga). Cuenta con un display digital que muestra la velocidad de giro y los posibles mensajes de error que se produzcan. Es posible fijarlo en un lateral por debajo de la mesa, mediante un práctico sistema de sujeción por rail. Función de control de velocidad: cuando se opera el micromotor con el control de rodilla, si la velocidad permanece fija durante más de 3 seg. se oirá un "beep" y la velocidad de trabajo se mantendrá aunque retire la rodilla del actuador. La función se desactivará cuando vuelva a pulsar el actuador con la rodilla.

The electronic controls adjust the speed and torque, responding in the event of a malfunction (blocked motor or overload). Digital display for speed and error code messages. Practical fastening rail for fixing the control unit beneath the work bench. Speed control function: during operation via knee-activated lever, if the speed remains constant for 3 seconds you will hear a "beep" and the working speed will not change, even if the knee-activated lever is no longer operated. This function is deactivated, as soon as the knee-activated lever is pushed again.

Le contrôle électronique régule à tout moment la vitesse et le couple assurant les sécurités de blocage du moteur ou bien de surcharge. Le display affiche la vitesse de rotation et les éventuels messages d'erreur qui pourraient se produire. On peut l'utiliser en commande à genou grâce à un système de fixation par rail. La fonction de contrôle de la vitesse : Lorsqu'on utilise la commande à genou, si la même vitesse est maintenue pendant 3 secondes un signal sonore avertira le technicien qu'il est passé en régulation automatique (même si le genou est retiré). Cette fonction sera désactivée par simple nouvelle action du genou.

### CARACTERÍSTICAS / CHARACTERISTICS / CARACTERISTIQUES

Máximo / Maximum speed / Maximum	50.000 rpm	Alto / Height / Hauteur	225 mm
Torque / Torque / Torque	7,8 N.cm	Ancho / Width / Largeur	95 mm
Potencia / Power / Puissance	230 W	Fondo / Depth / Profondeur	270 mm
Alimentación / Voltage / Alimentation	220-240 V - 50/60 hz	Peso / Weight / Poids	3,300 kg

(L) 410 x (W) 350 x (H) 175 mm	4,477 kg
--------------------------------	----------



**MICROMOTOR (de inducción)**  
**BRUSHLES MICROMOTOR**  
**MICROMOTEUR BRUSHLESS** **Plus R-100280**

Reloj digital. Fuerte torque a baja velocidad. Posición vertical / horizontal. RPM: MAX 50.000 rpm / Torque 7.8 N-cm. Potencia: 230 W. Posibilidad de giro a derecha y a izquierda. Sistema de control de velocidad mano / pie. Auto-diagnosis. Display de error. Función de almacenamiento de memoria de trabajo.

Digital watch. Strong torque at low speed. Vertical / horizontal placement. RPM: MAX 50,000 rpm / Torque: 7.8 N-cm. Output: 230 W. Right & Left turning ability. Hand / Foot speed control system. Self-diagnosis, Error display, Work memory storage function. Foot speed control

Contrôle digital. Couple important même à faible vitesse. Position verticale / horizontale. MAX 50.000 t/min / Tork 7.8 N-cm. Puissance: 230 W. Possibilité d'inversion de rotation. Système de contrôle de la vitesse sur table ou au pied. Autodiagnostic. Display d'erreur. Fonction de mémorisation de vitesse de travail.



**MICROMOTOR (de inducción)**  
**BRUSHLES MICROMOTOR**  
**MICROMOTEUR BRUSHLESS** **Black R-100281**

Fuerte torque a baja velocidad. Posición vertical / horizontal. RPM: MAX 50.000 rpm / Torque 7.8 N-cm. Potencia: 230 W. Posibilidad de giro a derecha y a izquierda. Sistema de control de velocidad mano / pie. Auto-diagnosis. Display de error. Función de almacenamiento de memoria de trabajo.

Strong torque at low speed. Vertical / horizontal placement. RPM: MAX 50,000 rpm / Torque: 7.8 N-cm. Output: 230 W. Right & Left turning ability. Hand / Foot speed control system. Self-diagnosis, Error display, Work memory storage function. Foot speed control

Couple important même à faible vitesse. Position verticale / horizontale. MAX 50.000 t/min / Tork 7.8 N-cm. Puissance: 230 W. Possibilité d'inversion de rotation. Système de contrôle de la vitesse sur table ou au pied. Autodiagnostic. Display d'erreur. Fonction de mémorisation de vitesse de travail.

### CARACTERÍSTICAS / CHARACTERISTICS / CARACTERISTIQUES

Alto / Height / Hauteur	182 mm.
Ancho / Width / Largeur	96 mm.
Fondo / Depth / Profondeur	207 mm.
Peso / Weight / Poids	3,900 kg

(L) 280 x (W) 280 x (H) 200 mm	4,619 kg
--------------------------------	----------



**MICROMOTOR (de escobillas)**  
**BRUSH MICROMOTOR**  
 MICROMOTEUR CHARBONS

**R-100284**

*(Uso ocasional, no recomendable para metal)*  
 Diseño compacto y ergonómico. Posibilidad de giro derecha-izquierda.  
 Sistema automático de protección ante sobrecarga.  
 Pedal de control de velocidad.

**(Occasional use, not recommended for metals)**  
 Compact and ergonomic design. Choice of right-left spin.  
 Automatic protection system against overload.  
 Speed control pedal

*(Utilisation occasionnelle, non conseillé pour le métal)*  
 Design compact et ergonomique. Possibilité d'inversion de rotation.  
 Système automatique de protection en cas de surcharge.  
 Pédale de contrôle de la vitesse.

**CARACTERISTICAS / CHARACTERISTICS / CARACTERISTIQUES**

Alto / Height / Hauteur	80 mm.
Ancho / Width / Largeur	130 mm.
Fondo / Depth / Profondeur	160 mm.
Peso / Weight / Poids	2,300 kg
Máximo / Maximum / Maximum	35000 r.p.m.
Torque / Torque / Torque	2,94 N.cm
Alimentación / Voltage / Alimentation	110-230 V (50/60 Hz)
(L) 270 x (W) 235 x (H) 90 mm	2,735 kg



**NEW**

inducción intramatic  
 brushless intramatic  
 brushless intramatic

**MICROMOTOR PORTÁTIL (autonomía, 10 h.)**  
**PORTABLE MICROMOTOR (10 h autonomy)**  
 MICROMOTEUR PORTABLE (Autonomie, 10 H.)

**R-100282**

Uso ocasional, no recomendable para metal  
**(Occasional use, not recommended for metals)**  
*(Utilisation occasionnelle, non conseillé pour le métal)*

**CARACTERISTICAS / CHARACTERISTICS / CARACTERISTIQUES**

	Caja control Control Box Boîte contrôle	R-100282
Alto Height Hauteur	45 mm	20 mm
Ancho Width Largeur	105 mm	20 mm
Fondo Depth Profondeur	145 mm	155 mm
Peso Weight Poids	0,432 kg	0,175 Kg
RPM		30.000
Torque		250 gfcm
Potencia Power Puissance		30 W
(L) 210 x (W) 193 x (H) 73 mm		1,087 kg

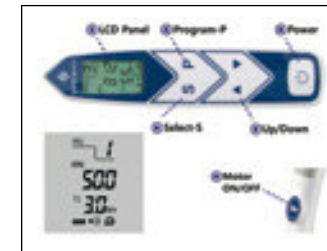

**NEW**

**MOTOR ENDODONCIA (sin cables)**  
**MOTOR FOR ENDODONTICS (Cableless)**  
 MICRO-MOTEUR ENDODONTIE (SANS FIL)

**R-100350**

Diseño optimizado para la interfaz de usuario  
 - Cuerpo ergonómico y compacto. - 5 Programas de memoria.  
 - De 100 a 600 r.p.m. - Funciones inversas Auto y autostop.

**Optimized design for user interface.**  
 - Ergonomic and compact body. - 5 memory programmes.  
 - From 100 to 600 rpm. - Auto and Autostop inverse functions.

*Design optimisé pour l'interface de l'utilisateur*  
 - Corps ergonomique et compact. - Mémoire de 5 programmes.  
 - Rotation de 100 à 600 t/min.- Fonction reverse, auto et autostop.

Alto / Height / Hauteur	215 mm.
Ancho / Width / Largeur	85 mm.
Fondo / Depth / Profondeur	120 mm.
Peso / Weight / Poids	0,285 kg
Máximo / Maximum / Maximum	100-600 r.p.m.
Torque / Torque / Torque	1-4 N.cm
Alimentación / Voltage / Alimentation	Bateria/ Battery
(L) 240 x (W) 170 x (H) 80 mm	0,725 kg





**ULTRASONIDOS DE SOBREMESA D1**  
**D1 ON TABLE ULTRASONIC SCALER**  
 DETARTREUR A ULTRASONS DE TABLE D1

R-100310

1 Función / **1 Functions** / 1 Fonctions  
 LIMPIEZA / **SCALING** / DÉTARTRAGE

Pieza de mano tipo satelec / **Satelec type handpiece** /  
 Pièce à main type «Satelec»

Fija - no desmontable, con 5 puntas-insertos.  
**Fixed - no detachable, with 5 tips**  
 Mono-bloc Livrée avec de 5 inserts

**CARACTERISTICAS / CHARACTERISTICS / CARACTERISTIQUES**

Alimentación / <b>Power supply</b> Alimentation	100-240 V 50/60 Hz, 30 VDC
Potencia / <b>Power</b> / Puissance	3 - 20 W
Frecuencia / <b>Frequency</b> / Fréquence	28 ±3 kHz
Presión / <b>Pressure</b> / Pression	0.1 - 5 bar (0.01 - 0.5 MPa)
Alto / <b>Height</b> / Hauteur	94 mm
Ancho / <b>Width</b> / Longueur	203 mm
Fondo / <b>Depth</b> / Profondeur	138 mm
Peso / <b>Weight</b> / Poids	0,620 kg

R - 100310 (L) 375 x (W) 305 x (H) 115 mm 2,570 kg



**ULTRASONIDOS DE SOBREMESA D3**  
**D3 ON TABLE ULTRASONIC SCALER**  
 DETARTREUR A ULTRASONS DE TABLE D3

R-100313

2 Funciones / **2 Functions** / 2 Fonctions  
 LIMPIEZA- PERIODONCIA / **SCALING- PERIODONTICS** /  
 DÉTARTRAGE - PÉRIODONTIE

Pieza de mano tipo satelec / **Satelec type handpiece** /  
 Pièce à main type «Satelec»

Desmontable y Autoclavable con 5 puntas-insertos.  
**Detachable and autoclavable with 5 tips**  
 Démontable et auto-clavable Livrée avec 5 inserts

**CARACTERISTICAS / CHARACTERISTICS / CARACTERISTIQUES**

Alimentación / <b>Power supply</b> Alimentation	100-240 V 50/60 Hz, 30 VDC
Potencia / <b>Power</b> / Puissance	3 - 20 W
Frecuencia / <b>Frequency</b> / Fréquence	28 ±3 kHz
Presión / <b>Pressure</b> / Pression	0.1 - 5 bar (0.01 - 0.5 MPa)
Alto / <b>Height</b> / Hauteur	80 mm
Ancho / <b>Width</b> / Longueur	200 mm
Fondo / <b>Depth</b> / Profondeur	134 mm
Peso / <b>Weight</b> / Poids	0,660 kg

R - 100313 (L) 375 x (W) 305 x (H) 115 mm 2,620 kg



**ULTRASONIDOS DE SOBREMESA D5**  
**D5 ON TABLE ULTRASONIC SCALER**  
 DETARTREUR A ULTRASONS DE TABLE D5

R-100316

3 Funciones / **3 Functions** / 3 Fonctions  
 LIMPIEZA- PERIODONCIA-ENDODONCIA  
**SCALING - PERIODONTICS - ENDODONTICS**  
 DÉTARTRAGE - PÉRIODONTIE - ENDODONTIE

Pieza de mano tipo satelec / **Satelec type handpiece**  
 Pièce à main type «Satelec»

Desmontable y Autoclavable con 6 puntas-insertos.  
**Detachable and autoclavable with 6 tips**  
 Démontable et auto-clavable Livrée avec 6 inserts

**CARACTERISTICAS / CHARACTERISTICS / CARACTERISTIQUES**

Alimentación / <b>Power supply</b> Alimentation	100-240 V 50/60 Hz, 30 VDC
Potencia / <b>Power</b> / Puissance	3 - 20 W
Frecuencia / <b>Frequency</b> / Fréquence	28 ±3 kHz
Presión / <b>Pressure</b> / Pression	0.1 - 5 bar (0.01 - 0.5 MPa)
Alto / <b>Height</b> / Hauteur	81 mm
Ancho / <b>Width</b> / Longueur	188 mm
Fondo / <b>Depth</b> / Profondeur	159 mm
Peso / <b>Weight</b> / Poids	0,650 kg

R - 100316 (L) 375 x (W) 305 x (H) 115 mm 2,610 kg



**ULTRASONIDOS DE SOBREMESA D7** **R-100318**  
**D7 ON TABLE ULTRASONIC SCALER**  
*DETARTREUR A ULTRASONS DE TABLE D7*

3 Funciones  
 LIMPIEZA- PERIODONCIA-ENDODONCIA con depósito para líquidos o medicamentos de tratamiento.  
 Pieza de mano tipo satelec.  
 Desmontable y Autoclavable a 135 ° con 8 puntas-insertos.

**3 Functions**  
**SCALING – PERIODONTICS – ENDODONTICS** with liquid reservoir or drug treatment.  
**Satelec type handpiece**  
**Detachable and autoclavable at 135° with 8 tips**

*3 Fonctions*  
*DÉTARTRAGE – PÉRIODONTIE – ENDODONTIE* équipée d'un réservoir pour liquides ou médicaments pour traitement.  
*Pièce à main type «Satelec»*  
*Démontable et auto-clavable à 135° Livrée avec 8 inserts*

**CARACTERISTICAS / CHARACTERISTICS CARACTERISTIQUES**

Alto / Height / Hauteur	230 mm
Ancho / Width / Largeur	240 mm
Fondo / Depth / Profondeur	190 mm
Peso / Weight / Poids	1,228 kg

**R - 100318** (L) 360 x (W) 250 x (H) 185 mm 2,750 kg



**LAMPARA DE POLIMERIZACION LED. C.** **R-100320**  
**LED. C. CURING LIGHT**  
*LAMPE DE POLYMERISATION LED. C.*

De accionamiento por batería, dispone de una base/cargador de sobremesa que evita incómodos cables en la lámpara, lo que unido a su sorprendente ligereza la convierten en una herramienta muy agradable de utilizar.  
 El tubo de fibra óptica es fácilmente desmontable y esterilizable.  
 Es posible regular los pulsos de luz en cuatro modos diferentes.

**Battery powered, it has a desktop base/charger, with no uncomfortable cables in the lamp. Its surprising lightness makes it a very pleasant working tool. The optical fibre tube is very easy to dismount and sterilize. The light pulses can be regulated in four different ways.**

*Actionnée par batterie, elle est munie d'une base/chargeur de table, qui évite les câbles. Elle est également extrêmement légère, ce qui en fait un outil très agréable à utiliser. Le tube en fibre optique se démonte facilement et peut être stérilisé. Les pulsations peuvent être réglées de quatre modes différents.*

**CARACTERISTICAS / CHARACTERISTICS CARACTERISTIQUES**

Alimentación Power supply Alimentation	100-240 V 50/60 Hz
Salida de luz Light output Intensité de la lumière	850-1000 mW/cm <sup>2</sup>
Peso Weight Poids	0,120 Kgr
Dimensiones Dimensions Dimensions	263 x Ø 23 mm

**R - 100320** (L) 230 x (W) 75 x (H) 170 mm 0,639 kg



**LAMPARA DE BLANQUEAMIENTO** **R-100340**  
**LAMP WHITENING**  
*LAMPE POUR BLANCHIMENT*

Amplio espectro de iluminación (desde 420 a 472 nm) y elevada potencia (hasta 2000 mW/ Cm<sup>2</sup>). Es Fácilmente ajustable en altura y orientación debido a su práctico "cuello de cisne". Su display digital informa de los tiempos, potencia, etc. del proceso de blanqueamiento. También dispone de un práctico mando a distancia. Se suministra completa para su uso y con 20 férulas bucales desechables, dos gafas de protección y un retractor labial.

**Wide lighting range (from 420 to 472 nm) and high power (up to 2000 mW/cm<sup>2</sup>). Easily adjustable in height and orientation due to its practical curved arm. Its digital display shows the power, times, etc. of the whitening process. It also has a remote control. It is factory supplied complete, ready for use, and with 20 disposable mouth splints, two protection goggles, and a lip retractor.**

*Large spectre d'illumination (de 420 à 472 nm) Puissance élevée (jusqu'à 2000 mW/ Cm<sup>2</sup>). Réglage de la hauteur ou de l'orientation rendu très aisé grâce à son "col de cygne". Le display digital affiche les temps, la puissance etc. du process de blanchiment. Il dispose également d'une pratique télécommande à distance. Elle est livrée avec 20 férules buccales jetables, deux paires de lunettes de protection, et d'un écarteur labial.*

**CARACTERISTICAS / CHARACTERISTICS CARACTERISTIQUES**

Alto / Height / Hauteur	1.100 mm
Ancho / Width / Largeur	500 mm
Fondo / Depth / Profondeur	500 mm
Peso / Weight / Poids	4,000 kg

**R - 100340** (L) 615 x (W) 350 x (H) 300 mm 7,000 kg

**NEW**



CAMARA INTRAORAL (autofocus)  
**INTRAORAL CAMERA (autofocus)**  
 CAMÉRA INTRA-ORALE (autofocus)

**R-100335**

Alta resolución con 2.000.000 de pixels. Función Auto-Enfoque. Incluye monitor LCD de 15 pulgadas. Soporte a barra y tirador.

**High resolution with 2 000 000 pixels. Autofocus function. 15 inches LCD screen. Camera holder.**

*Haute résolution 2.000.000 de pixels. Fonction Auto-Focus. Moniteur LCD de 15 pouces inclus. Support caméra sur écran*

**CARACTERÍSTICAS / CHARACTERISTICS / CARACTERISTIQUES**

Alto / Height / Hauteur	360 mm
Ancho / Width / Largeur	380 mm
Fondo / Depth / Fond	150 mm
Peso / Weight / Poids	3,500 kg

(L) 420 x (W) 100 x (H) 410 mm 3,933 kg

SOPORTE A BARRA Y TIRADOR **R-100335-01**  
**SUPPORT TO EQUIPMENT**  
 SUPPORT CAMÉRA SUR ÉCRAN



(L) 175 x (W) 155 x (H) 90 mm 0,750 kg

**NEW**



LOCALIZADOR DE APICES **R-100330**  
**APEX LOCATOR**  
 LOCALISATEUR D'APEX

Calibración automática, pantalla LCD con una imagen clara y precisa. Con colores diferentes. Accesorios esterilizables. Batería recargable.

**Automatic calibration, LCD display clear and accurate image. Different colours. Sterilizable accessories. Rechargeable battery.**

*Calibration automatique, écran LCD image nette et précise. Différenciation par couleurs. Accessoires stérilisables. Batterie rechargeable.*

**CARACTERÍSTICAS / CHARACTERISTICS / CARACTERISTIQUES**

Alto / Height / Hauteur	110 mm
Ancho / Width / Largeur	138 mm
Fondo / Depth / Fond	80 mm
Peso / Weight / Poids	0,380 kg

(L) 230 x (W) 155 x (H) 112 mm 0,800 kg



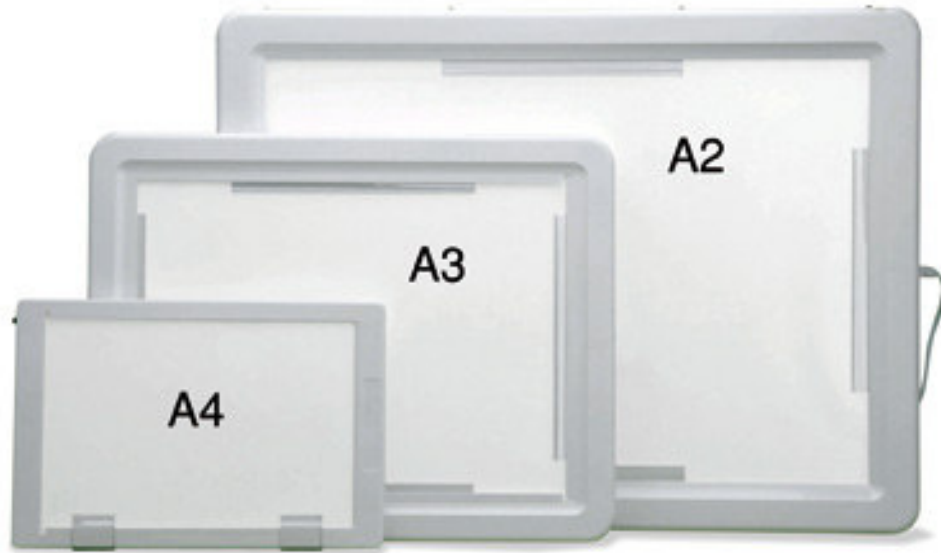

**NEGATOSCOPIOS PLANOS**  
**FLAT X-RAY VIEWERS**  
**NÉGATOSCOPIES PLATS**

**R-100131**  
**R-100133**  
**R-100134**

Negatoscopios con pantalla de luz fría de 3500 Lux, alta luminosidad. Esta tecnología viene acompañada de un reducido consumo y de una duración prácticamente ilimitada (10000 horas mínimo). Además, cuentan con un perfil ultrafino. La familia completa de negatoscopios está formada por tres modelos de diferentes tamaños:

**X-ray viewers with a high brightness (3500 Lux) cold-light screen. This technology also features a low power consumption and a practically unlimited duration (10000 hours minimum). Besides, they feature an ultra-thin profile. The X-ray viewer family is composed of three models of different sizes:**

*Négatoscopes avec écran à lumière froide de 3500 lux à haute luminosité. Cette technologie est accompagnée d'une consommation réduite et d'une durée de vie pratiquement illimitée (10000 heures minimum). De plus ils sont d'une épaisseur ultra fine. La gamme comprend trois modèles aux dimensions différentes:*

**DIMENSIONES / DIMENSIONS / DIMENSIONS:**

	Área de visión: Vision area: Surface de vision:	Área exterior: Outer area: Dimensions totales:		
R-100131 DIN A4	300 x 210 mm.	240 x 360 x 20 mm.	Pared y sobremesa Wall and tabletop Mural et support table	1,700 kg
R-100133 DIN A3	420 x 300 mm.	520 x 400 x 23 mm.	Pared Wall Mural	2,600 kg
R-100134 DIN A2	580 x 400 mm.	700 x 520 x 33 mm.	Pared Wall Mural	4,000 kg

R - 100131	(L) 480 x (W) 285 x (H) 65 mm	2,000 Kg
R - 100133	(L) 650 x (W) 445 x (H) 65 mm	3,000 Kg
R - 100134	(L) 820 x (W) 560 x (H) 65 mm	5,000 Kg

20 cm x 100 m. R-080450



10 cm x 100 m.  
R-080440



Bobinas no incluidas Coils not included  
 Bobines non inclus

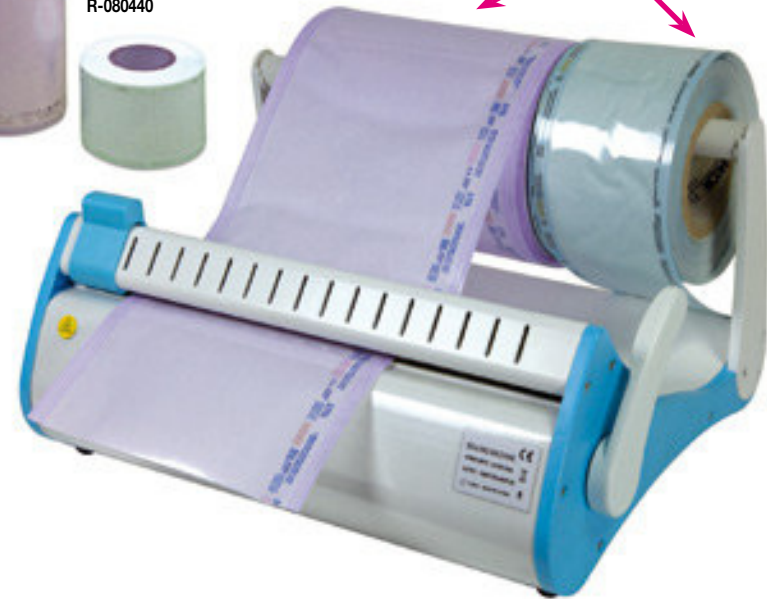

**SELLADORA DE BOLSAS**  
**BAG SEALER**  
**THERMO-SOUDEUSE DE SACS**

**R-080433**

Aparato sencillo y de línea agradable. Pese a sus reducidas dimensiones, tiene una longitud de sellado de 305 mm y una anchura de sellado de 12 mm, lo que la convierte en una selladora de prestaciones similares a modelos de mucho mayor coste. Ideal para su empleo en la clínica dental.

**Simple and nice looking bag sealer. Despite its small size, it has a sealing length of 305 mm and a sealing width of 12 mm. These features are similar to those of sealers of much higher cost. It is ideal for the dental clinic.**

*Appareil simple et d'un design agréable. Malgré ses dimensions réduites, sa longueur maximale de soudage est de 305 mm et la largeur de soudage de 12 mm, ce qui en fait une thermo-soudeuse aux prestations similaires à des modèles beaucoup plus coûteuses. Idéale pour le cabinet dentaire.*

**DIMENSIONES / DIMENSIONS / DIMENSIONS:**

Alto / Height / Hauteur	210 mm
Ancho / Width / Largeur	430 mm
Fondo / Depth / Profondeur	335 mm
Peso / Weight / Poids	6,500 kg
Alimentación / Voltage / Alimentation	230 V. 50/60 Hz
Potencia / Power / Puissance	100 W

(L) 500 x (W) 415 x (H) 245 mm 8,691 kg



Compacta y de reducidas dimensiones, puede colocarse en cualquier lugar sin ocupar apenas espacio. Su diseño permite una excelente integración dentro de la clínica.

**Compact and small, it can be placed anywhere taking up minimal space. Its design allows an excellent integration within the clinic.**

*Compact, vu ses dimensions réduites, elle trouvera facilement sa place. Son design lui permet de s'intégrer parfaitement au cabinet dentaire*

**MEZCLADORA AUTOMÁTICA DE ALGINATO Y ESCAYOLA R-100191**  
**ALGINATE AND PLASTER AUTOMATIC MIXER**  
**MELAXEUR AUTOMATIQUE D' ALGINATE ET DE PLÂTRE**

Basta llenar la taza con alginato o escayola y agua, introducirla en la máquina, pulsar el botón y en apenas unos segundos se consigue una mezcla perfectamente homogénea y lista para su uso. Silenciosa, de reducidas dimensiones, cómoda y sobre todo económica y fiable. Se suministra con un juego de tazas, una espátula de plástico y un práctico dosificador de agua. También puede usarse como batidora de escayola con resultados sorprendentes.

**Just fill the cup with alginate or plaster and water, put it into the machine, press the button, and in a few seconds you will achieve a completely homogeneous mixture, ready for use. Silent, small, comfortable and above all economical and reliable. Factory supplied with a cup set, a plastic spatula and a practical water dispenser. It can also be used as plaster mixer with astonishing results.**

*Il suffit de remplir le bol avec de l'alginate et de l'eau, l'introduire dans la machine, appuyer sur le bouton et en quelques secondes on obtient un mélange parfaitement homogène, prêt à être utilisé. Ce malaxeur est silencieux de dimensions réduites.*

*Il est fonctionnel, économique et fiable. Il est fourni avec un jeu de bols, une spatule en plastique et un doseur d'eau très pratique. Il peut également être utilisé comme malaxeur à plâtre avec des résultats optimaux.*

La operativa consta de apenas cuatro pasos:



**a) Colocar la proporción de agua y alginato o escayola en la taza. Prebatir y cerrar.**

**Fill the cup with the proportion of water and alginate and plaster. Premix and close.**

*Placer la proportion d'eau et d'alginate et de plâtre dans le récipient. Pré-mélanger et fermer.*



**b) Introducir la taza en la máquina.**

**Put the cup into the machine.**

*Introduire le récipient dans la machine*

mezcla máxima  
**maximun mixture**  
*melange maxima*

Alginato + agua = 80 grs.  
 Escayola + agua = 100 grs.

**Alginato + water = 80 grs**  
**Plaster + water = 100 grs**

*Alginato + eau = 80 grs.*  
*Plâtre + EAU = 100 grs.*



The operation consists of four steps: *Le processus comporte 4 étapes:*



c) Cerrar la tapa y pulsar el botón de arranque.

**Close the lid and press the start-up key.**

*Fermer le couvercle et actionner le bouton de démarrage.*



d) En apenas 10 segundos la mezcla está lista.

**The mixture will be ready in just 10 seconds.**

*En 10 secondes à peine le mélange est prêt.*



e) El alginato se recoge sin dificultad del interior de la taza. La limpieza es rápida y sencilla.

**The mixture is easily collected from the cup. The cleaning is fast and simple.**

*L'alginate se récupère sans problème à l'intérieur du récipient. Le nettoyage est simple et rapide.*

**DIMENSIONES / DIMENSIONS / DIMENSIONS:**

Alto / Height / Hauteur	305 mm
Ancho / Width / Largeur	205 mm
Fondo / Depth / Fond	265 mm
Peso / Weight / Poids	17,000 kg
Tensión / Voltage / Tension	230 V 50/60 Hz
Consumo / Consumption / Consommation	350 W

(L) 300 x (W) 420 x (H) 430 mm 18,500 kg

**DEPOSITO ESTANCO PARA ALGINATO  
TIGHT TANK FOR ALGINATE  
RESERVOIR ETANCHE POUR L'ALGINATE**

**R-100189**

Alto / Height / Hauteur	190 mm
Ancho / Width / Largeur	150 mm
Fondo / Depth / Fond	220 mm
Peso / Weight / Poids	0,467 kg
Capacidad / Capacity / Capacité	1 kg

(L) 220 x (W) 155 x (H) 200 mm 0,621 kg

Funcionamiento extremadamente sencillo: basta con seleccionar el número de cacillos de alginato o escayola que se desea elaborar y pulsar el botón. Un display muestra los segundos de mezclado. Así de fácil.

**Extremely simple operation: just select the number of measures of alginate or plaster you want to mix and press the key. The display shows the mixing time. As simple as this.**

*Fonctionnement très simple: Il suffit de sélectionner le nombre de doses d'alginate ou de plâtre que l'on veut mélanger et d'actionner le bouton. Un display indique la durée de malaxage en secondes. C'est tout.*



f) La máquina se suministra con cuatro tazas, un práctico dosificador de agua, un agitador, una espátula y un soporte.

**The machine is factory supplied with four cups, a practical water dispenser, a mixing stick, a spatula and a holder.**

*La machine est livrée avec 4 récipients, un doseur, un mélangeur, une spatule et un support.*







**SILLA PUESTO DE TRABAJO**  
**WORK CHAIR**  
*SIEGE ERGONOMIQUE*

**R-100300**

Silla y respaldo fabricados en madera con acabado barnizado mate de fácil limpieza. Permite cuatro regulaciones diferentes: altura e inclinación del asiento y altura y ángulo de inclinación del respaldo, por lo que resulta sencillo conseguir una cómoda postura de trabajo.

**Wooden chair and back, varnished with a matt finish, easy to clean. It allows four different adjustments: height and lean of seat and back. It is very easy to find a comfortable position.**

*Chaise et dossier en bois vernis facile à nettoyer. Elle permet quatre réglages: la hauteur et l'inclinaison du siège ainsi que l'angle d'inclinaison du dossier, pour une position de travail confortable.*

**DIMENSIONES / DIMENSIONS / DIMENSIONS:**

Altura máxima asiento <b>Seat height maximum</b> <i>Hauter maximum de l'assise</i>	<b>515 mm</b>
Altura mínima asiento <b>Seat height minimum</b> <i>Hauter minimum de l'assise</i>	<b>390 mm</b>
Fondo asiento / <b>Seat depth / Profondeur de l'assise</b>	<b>420 mm</b>
Ancho asiento / <b>Seat width / Largeur l'assise</b>	<b>420 mm</b>
Peso / <b>Weight / Poids</b>	<b>9,000 kg</b>

**(L) 610 x (W) 610 x (H) 325 mm** **10,500 kg**



**CARRITO MOVIL ELECTRICO**  
**ELECTRIC MOBILE TROLLEY**  
*CHARIOT ÉLECTRIQUE MOBILE*

**R-100305**

Fabricado en chapa de acero y esmaltado en blanco.  
**3 bandejas de 40 x 30 cm.**  
**2 tomas de corriente para alimentar los equipos.**  
**4 ruedas con desplazamiento suave y equilibrado.**

**Made of steel sheet and enameled white.**  
**3 trays (40 x 30 cm).**  
**2 sockets for equipment connection.**  
**4 wheels (smooth and balanced movement).**

*Fabricado en acero esmaltado en blanco.*  
**3 plateaux de 40 x 30 cm.**  
**2 prises de courant pour alimenter les équipements.**  
**4 roues. Déplacement équilibré et doux.**

**CARACTERISTICAS / CHARACTERISTICS / CARACTERISTIQUES**

Alto / <b>Height / Hauteur</b>	<b>780 mm</b>
Ancho / <b>Width / Largeur</b>	<b>418 mm</b>
Fondo / <b>Depth / Fond</b>	<b>400 mm</b>
Peso / <b>Weight / Poids</b>	<b>12,500 kg</b>

**(L) 510 x (W) 420 x (H) 840 mm** **15,000 kg**



**ASPIRACION DE ANILLO HUMEDO**  
**WET RING SUCTION UNIT**  
*ANNEAU D'ASPIRATION HUMIDE*

**R - 100345**

Diseñada para una sencilla y fiable operativa, esta unidad cuenta con una rápida respuesta: detecta la señal de encendido y alcanza el nivel óptimo de vacío en un tiempo record. Su funcionamiento es extremadamente silencioso y además no requiere de operaciones de mantenimiento, por tratarse de una tecnología que separa automáticamente el aire del agua con los residuos. La potencia de succión se mantiene en todo momento estable, sin que puedan apreciarse altibajos o fallas. Esta unidad es válida para un puesto de trabajo con un uso intensivo, o para dos puestos de trabajo en el caso de uso moderado.

**Designed for a simple and reliable operation, the unit gives a quick response: it detects the start-up signal and reaches the optimum vacuum level in a record time. Its operation is extremely silent and it does not need any maintenance, since this technology automatically separates the air and the water with debris. The suction power is always kept stable, with no noticeable ups and downs or failures. The unit is useful for intensive use workplaces, or for two workplaces in case of moderated use**

*Conçue pour un fonctionnement pratique et fiable cette machine est d'une réponse rapide : Elle détecte le signal de démarrage et obtient le niveau de vide optimal en très peu de temps. Son fonctionnement est très silencieux et de plus la pompe ne requiert pas d'entretien particulier sa technologie est conçue pour séparer l'air de l'eau avec les résidus.. La puissance de succion reste régulière tout le long de son fonctionnement. Cette unité est adaptée pour un poste de travail en utilisation intensive ou deux postes à utilisation modérée.*

**CARACTERISTICAS / CHARACTERISTICS / CARACTERISTIQUES**

Alto / <b>Height / Hauteur</b>	<b>585 mm</b>
Ancho / <b>Width / Largeur</b>	<b>405 mm</b>
Fondo / <b>Depth / Profondeur</b>	<b>360 mm</b>
Peso / <b>Weight / Poids</b>	<b>27,000 kg</b>
R.P.M. / <b>RPM / Vitesse rpm.</b>	<b>0-4.000</b>
Flujo de aire / <b>Air flow / Airflow</b>	<b>600 l/min.</b>
Potencia / <b>Power / Puissance</b>	<b>750 W</b>
Nivel sonoro / <b>Noise / Niveau sonore</b>	<b>58 dB</b>

**(L) 470 x (W) 430 x (H) 650 mm** **25,000 kg**



**DESTILADOR / DESCALCIFICADOR**  
**DISTILLER / DECALCIFIER**  
 MACHINE À DISTILLER ET À DÉCALCIFIER

R - 100210

Sencillo y práctico aparato. Basta con llenar la cuba con agua del grifo para obtener 4 litros de agua destilado en un tiempo aproximado de 5 horas. Funcionamiento totalmente automático y silencioso. La limpieza de la cuba resulta cómoda y rápida. El agua resultante tiene una alta pureza (entre 2 y 10 mg/ litro de residuo sólido) y puede emplearse en multitud de aplicaciones en la clínica y el laboratorio dental (autoclaves, realización de mezclas, máquinas generadoras de vapor, etc.). El aparato se suministra con un tanque de PVC de 4 litros; un juego de filtros de carbono activo; y un bote de ácido cítrico para la limpieza del tanque. **IMPORTANTE**- El agua suministrada por el aparato corresponde al tipo "DESTILADA". Sin embargo, no puede ser empleada para uso en inyectables, viales, limpieza de heridas y en general cualquier aplicación de tipo quirúrgico que requiera pureza del tipo TRI-DESTILADA.

Simple and practical appliance. Simply fill the tank with tap water to get 4 litres of distilled water in around 5 hours. Totally automatic and silent operation. The cleaning of the tank is easy and quick. The water produced is very pure (between 2 and 10 mg/ litre of solid residue) and can be used in a large number of applications in the dental clinic and laboratory (autoclaves, creation of compounds, steam generating machines, etc.). The appliance is supplied with a 4-litre PVC tank, a set of activated carbon filters and a can of citric acid to clean the tank. **IMPORTANT**- The water supplied for the appliance is "DISTILLED". However, it cannot be used for syringes, vials, cleaning wounds and generally any surgical application that requires TRI-DISTILLED purity.

Simple et pratique. Il suffit de remplir avec de l'eau du robinet pour obtenir 4 litres d'eau distillée dans un temps approximatif de 5 heures. Fonctionnement complètement automatique et silencieux. Le nettoyage de la cuve est aisé et rapide. L'eau ainsi distillée est d'une grande pureté. (entre 2 y 10 mg/ litre de résidu liquide) et peut être employée dans une multitude d'applications tant en cabinet dentaire qu'en laboratoire de prothèses (autoclaves, eau de mélange pour revêtements et plâtres, pour générateurs de vapeur etc.). L'appareil est fourni avec un récipient de 4 litres; un jeu de filtres à charbon actif et un pot d'acide citrique pour la propreté du récipient. **IMPORTANT**- L'eau produite correspond à type "DISTILLÉE". Cependant elle ne doit pas servir en injection, nettoyage de blessures ni même en général pour toutes d'application de type chirurgical nécessitant une pureté de type tri-distillée.

**CARACTERISTICAS / CHARACTERISTICS / CARACTERISTIQUES**

Alto / Height / Hauteur	365 mm
Ancho / Width / Largeur	250 mm
Fondo / Depth / Profondeur	280 mm
Peso / Weight / Poids	3,500 kg
Capacidad Cuba / Tank Capacity / Capacité	4 l.
Alimentación / Voltage / Alimentation	230 V. 50/60 Hz
Potencia / Power / Puissance	580 W

(L) 285 x (W) 285 x (H) 400 mm 5,068 kg



**DEPOSITO DE AGUA DESTILADA**  
**TANK FOR DISTILLED WATER**  
 RÉSERVOIR D'EAU DISTILLÉE

R - 080620

Está fabricada en acero inoxidable con regulador de presión y doble válvula de seguridad

**Made of stainless steel, it features a pressure regulator and a double safety valve.**

Fabriquée en acier inoxydable, pourvue d'un régulateur de pression et d'une double valve de sécurité.

**CARACTERISTICAS / CHARACTERISTICS / CARACTERISTIQUES**

Alto / Height / Hauteur	680 mm
Ancho con regulador de presión / Width with pressure regulator / Largeur totale	255 mm
Fondo o diámetro / Diameter / Diamètre	225 mm
Peso / Weight / Poids	4,700 kg
Capacidad / Capacity / Capacité	18 l.

(L) 260 x (W) 260 x (H) 745 mm 6,000 kg



**LAMPARA LED CON BRAZO ARTICULADO**  
**LED LAMP WITH ARTICULATED ARM**  
**LAMPE LED AVEC BRAS ARTICULE**

**R-100285**

**LAMPARA DE LED CON BRAZO FLEXIBLE**  
**LED LAMP WITH FLEXIBLE ARM**  
**LAMPE LED AVEC BRAS FLEXIBLE**

**R-100286**



**LUPA ILUMINADA LED** (3 dioptrías-diopter-dioptries) **R-100287**  
**ILLUMINATED LED MAGNIFYING GLASS**  
**LOUPE ECLAIRANTE LED** (5 dioptrías-diopter-dioptries) **R-100287- 5x**

Posee una lupa de 3 ó 5 dioptrías que proporciona un aumento de 2.25x. La lente también es resistente a los arañazos y tiene un óptimo coeficiente de transmisión de luz. Cuenta con una potente lámpara circular de 90 LEDs de larga duración y ahorro de energía. El brazo está articulado y se fija fácilmente a la mesa mediante una mordaza.

**Its 3 - 5 dioptre lens gives a 2.25x magnification. The lens is resistant to scratches and it has an optimum light transmission rate. It has a powerful, long lasting and energy saving 90 LED circular lamp. Its articulated arm is easily fixed to the table with a clamp.**

*Elle est équipée d'une loupe de 3 - 5 dioptries qui procure une augmentation de 2,25 x. La Verre de la loupe est également résistant aux éraflures et a un coefficient de transmission de la lumière important. Il est équipé d'une puissante lampe circulaire de 90 LED de longue durée. Le bras est articulé et se fixe facilement grâce à une pince-étau.*

**CARACTERISTICAS / CHARACTERISTICS / CARACTERISTIQUES**

Tensión Alimentación / Supply Voltage / Tension d'alimentation	230-240 V 50/60 Hz
Ø Lente / Ø Magnifying lens / Ø Loupe	120 mm
Dioptrías / Diopter / Dioptrie	3 - 5
Peso / Weight / Poids	2,300 kg



**LAMPARA LED CON BRAZO ARTICULADO**  
**LED LAMP WITH ARTICULATED ARM**  
**LAMPE LED AVEC BRAS ARTICULE**

**R-100288**

Lámpara de sobremesa de alto rendimiento. Sus 84 LEDs ofrecen un intenso caudal de luz con apenas 21W de consumo. La vida estimada es de 50.000 horas, casi 20 veces más que una lámpara de incandescencia normal. Además, ofrece un color equivalente a la luz solar. El brazo está articulado y se fija fácilmente a la mesa mediante una mordaza.

**High performance desktop light. Its 84 LED give an intense light beam with a scarce 21 W consumption. The estimated life is 50.000 hour, almost 20 times longer than in current incandescent lamps. Besides, its colour is similar to sunlight. Its articulated arm is easily fixed to the table with a clamp.**

*Lampe de table à haut rendement. Ses 84 LED offrent une source intense de lumière avec sa consommation d'à peine 21 W. Sa durée de vie annoncée est de 50000 heures soit 20 fois plus qu'une lampe à incandescence normale. De plus elle est «lumière du jour». Le bras est articulé et se fixe facilement grâce à une pince-étau.*

**CARACTERISTICAS / CHARACTERISTICS / CARACTERISTIQUES**

Tensión Alimentación / Supply Voltage / Tension d'alimentation	230-240 V 50/60 Hz
Potencia luminosa / Light power / Pouvoir éclairant	2 x 21 W
Blanco frío / Cool white / Blanche froide	6000-7000 °K

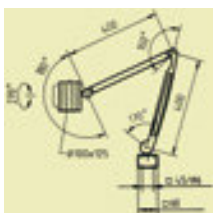

	R-100285	R-100286
Tensión Alimentación / Supply Voltage / Tension d'alimentation	110-220 V,50/60 Hz	110-220 V,50/60 Hz
Adaptador externo / External adapter / Adaptateur externe	24 V	24 V
Potencia luminosa / Light power / Pouvoir éclairant	7 x 2 W	6 W
Peso / Weight / Poids	1,900 kg	1,750 kg
Lente / Lens / Lentille	30°	40°
Blanco frío / Cool white / Blanche froide	5.500 K	5.500 K

<b>R - 100285</b>	(L) 495 x (W) 290 x (H) 155 mm	2,644 Kg
<b>R - 100286</b>	(L) 535 x (W) 380 x (H) 175 mm	1,850 Kg





Waldmann

MODELO / MODEL / MODÈLE: HX 35 TM R-110035

Esta lámpara no incluye elemento de fijación a la mesa, que debe ser solicitado aparte:

**This lamp does not include fastening elements to the table. They have to be ordered separately:**

*Cette lampe n'inclut pas d'élément de fixation à la table. Il doit être commandé à part.*

CARACTERISTICAS / CHARACTERISTICS / CARACTERISTIQUES

Tensión Alimentación / Feeding Voltage / Tension d'alimentation	230 V 50/60 HZ
Potencia luminosa / Light Power / Pouvoir éclairant	6.000 Lux / 0,5 m.
Tipo de luz / Type of Light / Type d' lumière	Halógena
Consumo / Rated / Consommation	35 W
Peso / Weight / Poids	1,300 kg

(L) 635 x (W) 210 x (H) 130 mm 2,000 kg

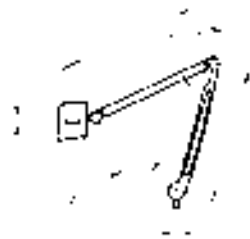

Fijación Tipo Sargento  
**Table Clamp**  
Fixation type <<Sergent>> R-110035-01

Fijación Tipo Atornillado  
**Wall Bracker**  
Fixation type <<Vissé>> R-110035-02



Waldmann

MODELO / MODEL / MODÈLE: STE 111 R-110208

R-110208-50



CARACTERISTICAS / CHARACTERISTICS / CARACTERISTIQUES

Tensión Alimentación / Feeding Voltage / Tension d'alimentation	230 V. 50/60HZ
Potencia luminosa / Light Power / Pouvoir éclairant	1 x 11 W
Consumo / Rated / Consommation	16 W.
Peso / Weight / Poids	1,900 kg

(L) 700 x (W) 320 x (H) 210 mm 2,500 kg

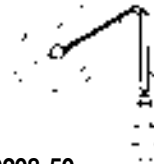

LUPA / MAGNIFYING GLASS / LOUPE R-110208-50

Práctico accesorio de fácil montaje en la lámpara ST-208. 4 dioptrías en aumento, amplia superficie, y posibilidad de regular la inclinación. Muy recomendable cuando se busca comodidad en trabajos de precisión.

**Useful fitting for lamp model ST-208 and easy to place. It has a magnification of 4 dioptres, wide surface and possibility to regulate inclination. Highly recommended when precise working.**

*Accessoire pratique, facile à monter sur la lampe ST-208. Grossissement de 4 dioptries, large champ de vision, et possibilité de régler l'inclinaison. Idéal lorsqu'on recherche du confort dans les travaux de précision.*

(L) 190 x (W) 140 x (H) 48 mm 0,257 kg



Waldmann

LUPA ILUMINADA RLL 122T R-110122  
**RLL 122T ILLUMINATED MAGNIFYING GLASS**  
LOUPE ECLAIRANTE RLL 122T

Indicada para trabajos de precisión en los que se desea una postura cómoda sin necesidad de forzar la vista. Ofrece múltiples posibilidades para regular la posición de la lente. También cuenta con un sistema de iluminación.

**It is suitable for works which require great accuracy and also a comfortable position without straining the eyes. It offers multiple choices to adjust lens position. It also has an illumination system.**

*Indiquée pour travaux de précision lorsqu'on désire une position confortable sans être obligé de forcer la vue. De nombreuses possibilités pour régler la position de la loupe. Elle est pourvue de son propre système d'éclairage.*

CARACTERISTICAS / CHARACTERISTICS / CARACTERISTIQUES

Ø Lente / Ø Magnifying lens / Ø Loupe	120 mm
Dioptrías / Diopter / Dioptrie	4
Tensión Alimentación / Feeding Voltage / Tension d'alimentation	230 V. 50/60 Hz
Potencia luminosa / Light Power / Puissance d'éclairage	22 W
Peso / Weight / Poids	3,100 kg

(L) 920 x (W) 345 x (H) 120 mm 4,500 kg

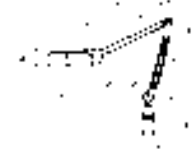

R-110400



R-110430



R-110440



R-110445



## COMPRESORES A PISTON SECO "BOXER" "BOXER" DRY PISTON COMPRESSORS COMPRESSEURS À PISTON SEC "BOXER"

Los compresores MESTRA de tipo "BOXER" incorporan una nueva tecnología patentada que los hace mucho más fiables y silenciosos: se trata de pistones en disposición "boxer" (contrapuestos a 180°), unidos sólidamente a través de una biela rígida y con un acoplamiento biela - cigüeñal mediante excéntrica. Todos los giros se realizan sobre rodamientos de bolas (ausencia de casquillos de fricción). Este hecho permite una longevidad sin precedentes dentro del mundo de los compresores alternativos, aproximándola a valores similares a los conseguidos con compresores del tipo tornillo (industrial).

The MESTRA's "Boxer" compressors are now much more reliable and silent thanks to a new patented technology: the pistons are in a "boxer" position (opposing each other at 180°), solidly attached by a rigid connecting rod, and the rod and the crankshaft coupled by an eccentric rod. All the rotations are made on ball bearings (no plain bearings). This fact gives the compressor an extremely long working life, unparalleled among the alternative compressors and similar to that of the screw type industrial compressors.





Les compresseurs MESTRA de type "BOXER" possèdent une nouvelle technologie. Technologie brevetée qui les rend beaucoup plus fiables et silencieux: Il s'agit de pistons configurés en «boxer» (adossés à 180°), unis solidement par le biais d'une bielle rigide et avec un accouplement bielle vilebrequin grâce à un excentrique. Toutes les rotations se font sur roulements (absence de pièces de friction). Ceci assure une longévité sans égal dans le monde des compresseurs alternatifs, la rapprochant à celle des compresseurs industriels à vis.



Made in



R-110400 R-110430 R-110440 R-110445

	R-110400	R-110430	R-110440	R-110445
Voltaje / Voltage / Alimentation	230 V, 50 Hz	230 V, 50 Hz	230 V, 50 Hz	230 V, 50 Hz
Potencia / Power / Puissance HP /KW	1,0/ 0,75	2,0/ 1,5	2,0/ 1,5	2,0/ 1,5
Aire aspirado / Aspirated air / Air aspiré	120 l/min.	240 l/min.	240 l/min.	240 l/min.
Caudal efectivo (a 4 bares) / Effective airflow (4 bars) Caudale (4 bars)	72 l/min.	150 l/min.	150 l/min.	150 l/min.
R.p.m. / R.p.m. / R.p.m.	1.400	1.400	1.400	1.400
Ruido / Noise / Niveau sonore	63 dB	64 dB	64 dB	54 dB
Presión / Pressure / Pression	6-8 bar	6-8 bar	6-8 bar	6-8 bar
Capacidad calderín / Tank capacity / Capacité	24 l.	50 l.	50 l.	50 l.
Largo / Length / Longueur	380 mm	400 mm	460 mm	540 mm
Ancho / Width / Largeur	480 mm	600 mm	600 mm	600 mm
Alto / Height / Hauteur	710 mm	910 mm	910 mm	940 mm
Nº cilindros / Rings / Nº Cylinders	1	2	2	2
Peso / Weight / Poids	24,000 kg	44,000 kg	50,000 kg	55,500 kg
 Peso / Weight / Poids	 30,000 kg	 50,000 kg	 57,000 kg	 63,000 kg

R-110300



R-110310



R-110330



R-110340



## COMPRESORES A PISTON SECO DRY PISTON COMPRESSORS COMPRESSEURS À PISTON SEC

Familia de compresores integrada por modelos de 80 y 160 litros/minuto. Destaca su funcionamiento extremadamente silencioso (nivel sonoro inferior a los 60 dB), su sencillo mantenimiento (pistón seco) y su excelente fiabilidad. La presión de servicio puede alcanzar los 8 bares. Se suministran con dos manómetros (presión de calderín y de servicio), manorregulador de salida y juego completo de válvulas para el purgado. A los dos modelos se les puede acoplar un secador con purga automática.

Compresor de 80 L/min. R-110300  
Compresor de 80 L/min. con secador R-110310  
Compresor de 160 L/min. R-110330  
Compresor de 160 L/min. con secador R-110340





Compressor family consisting of models of 80 and 160 litres/minute. They are extremely silent (sound level below 60 dB), are simple to maintain (dry piston) and are highly reliable. Working pressure can reach 8 bar. Supplied with two pressure gauges (boiler and working pressure), an output pressure control and a complete set of valves for venting. A dryer with automatic venting can be connected to the two models.

80 lit/min compressor. R-110300  
80 lit/min compressor with dryer R-110310  
160 lit/min compressor R-110330  
160 lit/min compressor with dryer R-110340

Famille de compresseurs composée de modèles de 80 y 160 litres/minute. Caractérisés par leur fonctionnement très silencieux (niveau sonore inférieur à 60 dB), par son entretien réduit (piston sec) et par son excellente fiabilité. La pression peut aller jusqu'à 8 bars. Sont équipés de 2 manomètres (pression du réservoir et pression d'utilisation), mano régulateur en sortie et jeu complet de valves de purge. On peut coupler un dessiccateur à purge automatique.

Compresseur de 80 L/min. R-110300  
Compresseur de 80 L/min. + dessiccateur R-110310  
Compresseur de 160 L/min. R-110330  
Compresseur de 160 L/min. + dessiccateur R-110340

## CARACTERISTICAS / CHARACTERISTICS / CARACTERISTIQUES

	R-110300	R-110310	R-110330	R-110340
Voltaje / Voltage / Alimentation	230 V, 50/60 Hz	230 V, 50/60 Hz	230 V, 50/60 Hz	230 V, 50/60 Hz
Potencia / Power / Puissance	750 W	750 W	1.500 W	1.500 W
Aire aspirado / Aspirated air / Air aspiré	152 l/min.	152 l/min.	230 l/min.	230 l/min.
Caudal efectivo (a 4 bares) / Effective airflow (4 bars) / Caudale (4 bars)	80 l/min.	80 l/min.	160 l/min.	160 l/min.
R.p.m. / R.p.m. / R.p.m.	1.400	1.400	1.400	1.400
Ruido / Noise / Niveau sonore	58 dB	58 dB	59 dB	59 dB
Presión / Pressure / Pression	6-8 bar	6-8 bar	6-8 bar	6-8 bar
Capacidad calderín / Tank capacity / Capacité	38 l.	38 l.	60 l.	60 l.
Nº Cabezas / Head n. / N. têtes	1	1	2	2
Largo / Length / Longueur	390 mm	540 mm	370 mm	480 mm
Ancho / Width / Largeur	390 mm	390 mm	680 mm	680 mm
Alto / Height / Hauteur	650 mm	650 mm	750 mm	750 mm
Peso / Weight / Poids	30,000 kg	37,000 kg	58,000 kg	66,000 kg
 Peso / Weight / Poids	 37,000 kg	 44,000 kg	 65,000 kg	 73,000 kg



CERA POLIMERIZABLE TI-LIGHT

R-110001

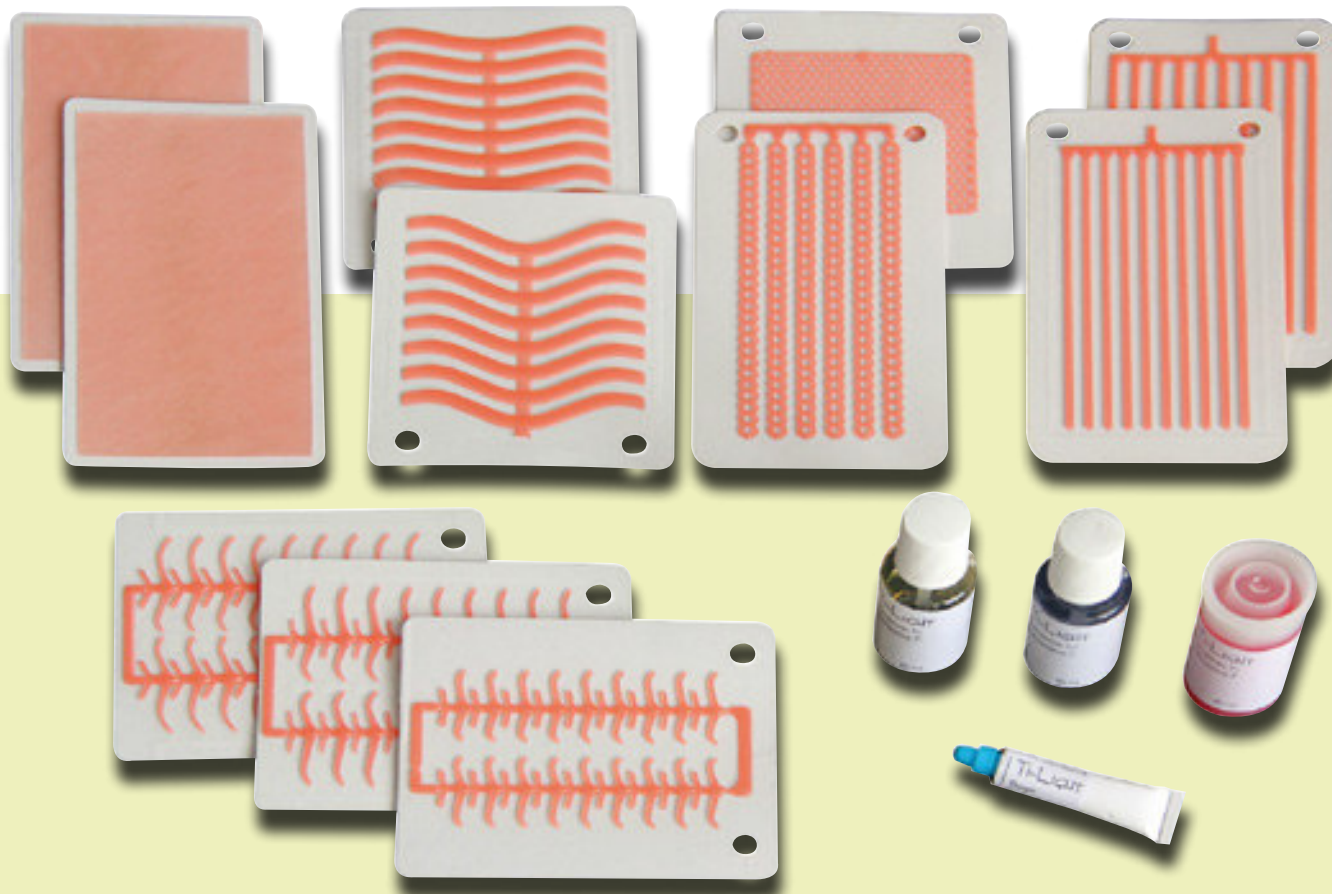

Imagine un producto con las mismas características, textura y conformabilidad que la cera de modelado convencional. Imagine que ese mismo producto después de ser modelado, permite polimerizarse con una sencilla lámpara, adquiriendo así las características propias de un composite. Por último, imagine también que el esquelético modelado puede revestirse y colarse siguiendo un proceso convencional, sin que aparezcan tensiones, contracciones, rechupes o cenizas. ¿Puede imaginarse ahora el ahorro en tiempo y consumibles que supondría modelar con ese material?.



El modelado con Ti-Light® comienza preparando el modelo: se pueden emplear ceras de preparación, agentes separadores, etc.



Una vez que el modelo está listo, se van incorporando los distintos elementos que componen el esquelético.



La familia de productos Ti-Light® cuenta con una amplia variedad de elementos preconformados (ganchos, barras, etc) que facilitan mucho las labores de modelado.



La unión entre los diferentes elementos que componen el esquelético es sencilla. Dependiendo del caso, se pueden pegar juntándolos y después presionándolos con el dedo; o añadiendo un poco de adhesivo Ti-Light®.

La cera Polimerizable **Ti-Light** se encuentra disponible en varias presentaciones: un Kit de iniciación que incluye todos los elementos necesarios para realizar trabajos de modelado de esqueléticos; cajas de reposición con diferentes elementos preconformados (ganchos, rejillas, placas, refuerzos, etc.); y adhesivos y separadores que complementan la familia.

Contenido del KIT de iniciación R-110001	
Descripción	Cantidad
Ganchos molares (18 Pzas.)	1 lámina
Ganchos premolares (18 Pzas.)	1 lámina
Rejillas	1 lámina
Láminas de 0,35 mm	1 lámina
Láminas de 0,45 mm	1 lámina
Láminas de 0,55 mm	1 lámina
Barras linguales	1 pza.
Placas linguales	1 pza.
Barra palatal	1 pza.
Placa palatal	1 pza.
Refuerzos gruesos	5 pzas.
Refuerzos finos	5 pzas.
Líneas de acabado (Finishing)	1 pza.
Adhesivo (Polimerizable)	5 g.
Separador Tipo L	20 ml
Separador Tipo D	20 ml
Separador Tipo F	25 ml



Finalizada la fase de modelado, se procede a la polimerización en una lámpara polimerizadora convencional. Cuando la cera Ti-Light® se encuentra lista, su color cambia del rosa al amarillo.



Después de la polimerización, se pueden añadir refuerzos, insertos, etc., de cera convencional. Para eliminar las ceras de preparación se puede emplear vapor.



Una vez extraído el esquelético, Ti-Light® permite realizar operaciones de pulido y acabado.



Al esquelético modelado se le pueden insertar bebederos, respiraderos y elementos afines de cera convencional. El revestido y colado del esquelético se realiza siguiendo métodos tradicionales.

(L) 210 x (W) 155 x (H) 85 mm 0,380 kg

Reposiciones		
Descripción	Canti/ Caja	
Ganchos Molares (18 Pzas.)	5 láminas	R-110001-01
Ganchos Premolares (18 Pzas.)	5 láminas	R-110001-02
Rejillas	5 láminas	R-110001-03
Láminas de 0,35 mm	5 láminas	R-110001-04
Láminas de 0,45 mm	5 láminas	R-110001-05
Láminas de 0,55 mm	5 láminas	R-110001-06
Barras Linguales (6 Pzas.)	4 láminas	R-110001-07
Placas Linguales (6 Pzas.)	4 láminas	R-110001-08
Placas Palatales (6 Pzas.)	4 láminas	R-110001-10
Refuerzos Gruesos (6 Pzas.)	5 láminas	R-110001-11
Refuerzos Finos (6 Pzas.)	5 láminas	R-110001-12
Líneas deAcabado (6 Pzas.)	5 láminas	R-110001-13
Adhesivo (Polimerizable)	5 g.	R-110001-14
Separador Tipo L	20 ml	R-110001-15
Separador Tipo D	20 ml	R-110001-16
Separador Tipo F	30 ml	R-110001-17

## CAJAS PARA EL TRANSPORTE DE MODELOS BOXES FOR MODEL TRANSPORT BOÎTE POUR TRANSPORTER LES MODÈLES

R-110000

Caja autoformable ideal para el transporte de modelos y pequeños objetos (aparatos de ortodoncia, prótesis, etc.) entre Laboratorios y Clínicas Dentales. Las principales ventajas del sistema son:

- La caja lo lleva todo: no se precisa material de acolchado, cintas adhesivas, precintos, ni ningún otro elemento auxiliar de embalaje.
- En unos pocos segundos la caja está lista. El armado es sumamente sencillo.

- Homologada para transporte por correo y agencia.
- La mercancía viaja suspendida mediante un ingenioso sistema que la protege de golpes, vibraciones y magulladuras.
- La elasticidad del film de embalaje permite adaptarse a cualquier forma de la mercancía.
- Apertura inmediata, sin necesidad de tijeras, cutters, u otras herramientas.
- Cuando está desplegada, la caja apenas ocupa espacio, pudiéndose almacenar en cualquier lugar. (Ocupa 10 veces menos que embalajes similares ya armados).
- El sistema permite varias reutilizaciones, lo que lo convierte en un buen aliado del medio ambiente. Además, contiene un mínimo del 30 % de papel reciclado, cumpliendo con los requisitos medioambientales de la rigurosa Norma Alemana RESY.

- Se suministra en paquetes de 100 unidades.

**Autoforming box perfect when transporting models and small objects (orthodontic or prosthesis tools, etc) from the Laboratory to the Dental Clinic. The main advantages of the system are the following:**

- **The box includes everything: there is no need of protective material, scotch tape, seal, or any other packing element.**
- **The box is ready in just a few seconds. It is extremely easy to assemble.**
- **Approved for posting or forwarding.**
- **Goods are transported hung by means of an ingenious system that protects them from vibrations.**
- **Elasticity of cling film allows it to adapt to any shape.**
- **Immediate opening, no need of scissors, cutters or any other tool.**
- **When the box is opened out, it takes up little space, so it can be stored anywhere (10 times less than any other similar packaging).**
- **This system can be used several times, so it is an environmentally friendly product. It also has a 30% recycled paper, so it fulfils German RESY Regulation environmental requirements.**



- It is supplied in packs of 100 units.

*Boîte préformée idéale pour le transport des modèles et de petits objets (appareils d'orthodontie, prothèses, etc.) entre le laboratoire et le cabinet. Les principaux avantages du système sont:*

- *La boîte contient tout: on n'a pas besoin d'ajouter du papier bulles, du ruban adhésif ni aucun autre élément auxiliaire d'emballage.*
- *En peu de temps la boîte est prête. Le montage est très simple.*
- *La boîte est homologuée pour le transport par la poste ou par agence de transports.*
- *La marchandise voyage suspendue moyennant un ingénieux système qui la protège des coups, des vibrations et des mauvais traitements.*
- *L'élasticité du film d'emballage permet de s'adapter à n'importe quelle forme*

*d'objet à transporter.*

- *L'ouverture est immédiate sans besoin de ciseaux d'autres outils*
- *Lorsque la boîte est dépliée, elle occupe très peu d'espace et peut se stocker n'importe où. (Elle occupe 10 fois moins de place qu'une boîte déjà formée).*
- *Ce système permet diverses réutilisations, ce qui en fait un emballage écologique. Il est composé de plus de 30% de papier recyclé, et rentre dans les exigences Allemande RESY. environnementales requises par la norme*
- *Boîte pour le transport des prothèses (par 100).*

 100 u. (L) 530 x (W) 370 x (H) 185 mm  5,500 kg

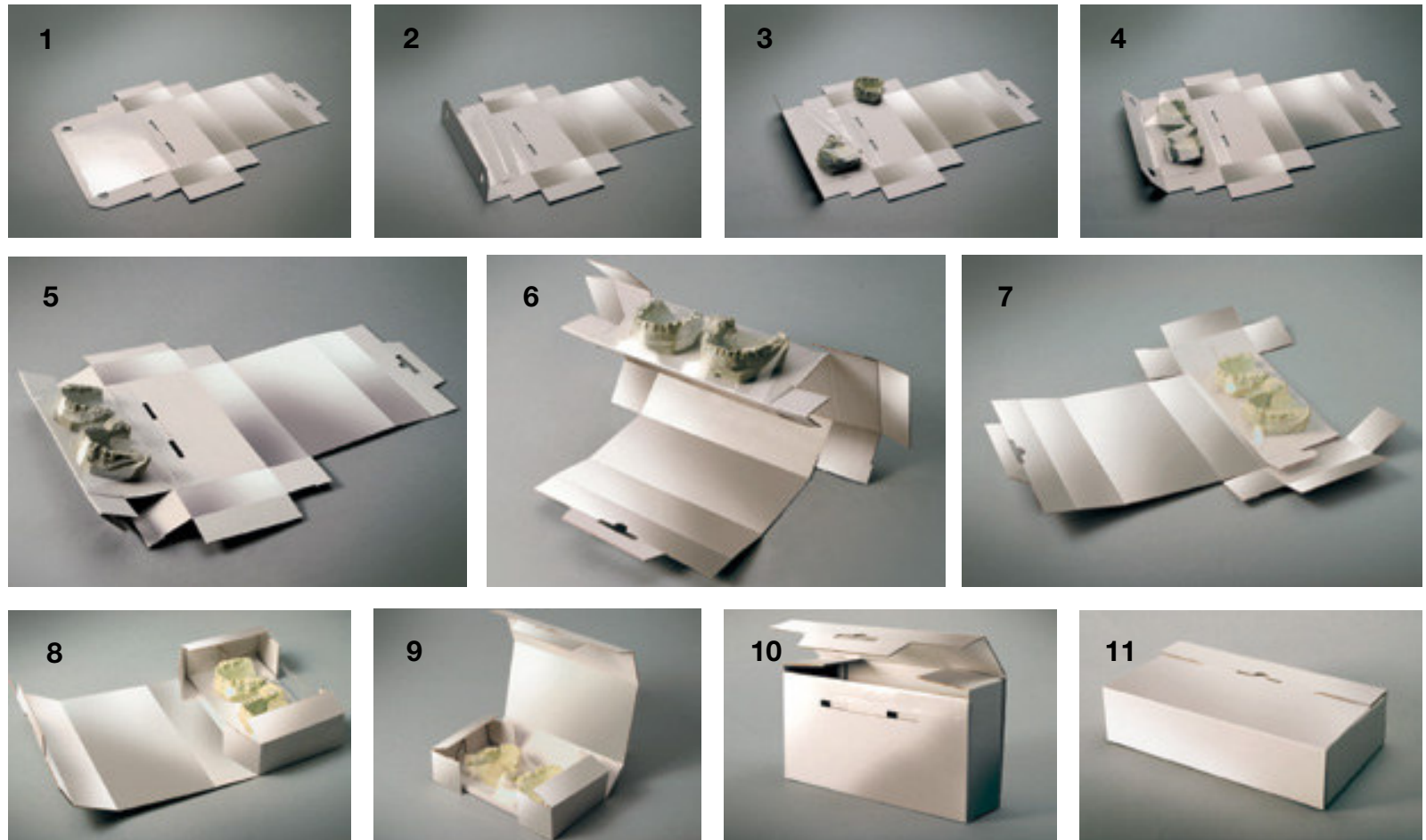





R-120100

R-120110

MICROMOTORES (de escobillas)  
**MICRO-MOTOR (brush)**  
 MICROMOTEUR (charbons)

Uso ocasional, no recomendable para metal  
**(Occasional use, not recommended for metals)**  
 (Utilisation occasionnelle, non conseillé pour le métal)

CARACTERISTICAS / CHARACTERISTICS / CARACTERISTIQUES

	Caja control Control Box Boîte contrôle	R-120100	R-120110
Alto <b>Height</b> <i>Hauteur</i>	80 mm	30 mm	27 mm
Ancho <b>Width</b> <i>Largeur</i>	125 mm	30 mm	27 mm
Fondo <b>Depth</b> <i>Profondeur</i>	160 mm	160 mm	170 mm
Peso <b>Weight</b> <i>Poids</i>	1,350 kg	0,247 Kg	0,267 Kg
RPM		35.000	35.000
Torque		280 gfcm	280 gfcm
Potencia <b>Power</b> <i>Puissance</i>		45 W	45 W

(L) 265 x (W) 235 x (H) 90 mm 2,500 kg



R-100279

con escobillas **brush** charbons

R-100282

inducción intramátic  
**brushless intramátic**  
 brushless intramátic

MICROMOTORES PORTÁTILES (autonomía, 10 h.)  
**PORTABLE MICROMOTORS (10 h autonomy)**  
 MICROMOTEUR PORTABLES (Autonomie, 10 H.)

Uso ocasional, no recomendable para metal  
**(Occasional use, not recommended for metals)**  
 (Utilisation occasionnelle, non conseillé pour le métal)

CARACTERISTICAS / CHARACTERISTICS / CARACTERISTIQUES

	Caja control Control Box Boîte contrôle	R-100279	R-100282
Alto <b>Height</b> <i>Hauteur</i>	45 mm	20 mm	20 mm
Ancho <b>Width</b> <i>Largeur</i>	105 mm	20 mm	20 mm
Fondo <b>Depth</b> <i>Profondeur</i>	145 mm	135 mm	155 mm
Peso <b>Weight</b> <i>Poids</i>	0,432 kg	0,175 Kg	0,175 Kg
RPM		30.000	30.000
Torque		250 gfcm	250 gfcm
Potencia <b>Power</b> <i>Puissance</i>		30 W	30 W

(L) 210 x (W) 193 x (H) 73 mm 1,087 kg

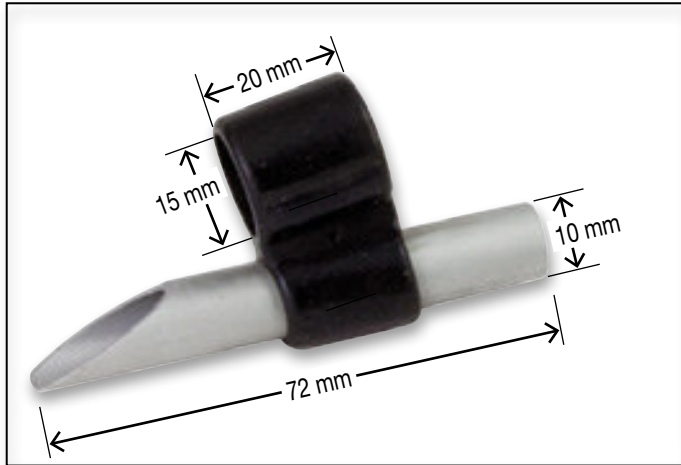

ADAPTADOR DE MICROMOTOR A ASPIRACION PARA PODOLOGIA R-120001  
ADAPTOR FOR MICROMOTOR TO PODIATRY SUCTION  
ADAPTATEUR POUR MICROMOTEUR A ASPIRATION POUR PODIATRIE

Fabricado en caucho elástico.  
**Made of rubber elastic.**  
Fabriqué en caoutchouc élastique.

DIMENSIONES / DIMENSIONS / DIMENSIONS:

R - 120001	(L) 72 x (W) 19 x (H) 36 mm	0,015 kg
------------	-----------------------------	----------



# Las Directivas Europeas **European Directives** Les Directives Europeennes

Las Directivas Europeas fijan las “exigencias esenciales” en materia de seguridad de las personas y los bienes, de protección de los utilizadores y del medio ambiente.

Cuatro directivas afectan a nuestros fabricados:

La Directiva 2014/35/UE, llamada “Directiva de Baja Tensión”.

La Directiva 2006/42/CE, llamada “Directiva de Máquinas”.

La Directiva 2014/30/UE, llamada “Directiva de Compatibilidad Electromagnética (CEM)”.

La Directiva 93/42/CE, llamada “Directiva de Productos Sanitarios”

Nuestros productos son conformes a las exigencias de las Directivas que les afectan y llevan la marca CE, que materializa esta conformidad.

Estamos a la disposición de nuestros clientes para facilitarles cualquier información necesaria sobre la materia.

**European Directives set “essential requirements” for the safety of persons and goods to protect users and the environment.**

**Our products are affected by four Directives:**

**Directive 2014/35/UE, known as the “Low Voltage Directive”.**

**Directive 2006/42/CE, known as the “Machines Directive”.**

**Directive 2014/30/UE, known as the “Electromagnetic Compatibility Directive (CEM)”.**

**Directive 93/42/CE, known as the “Medical Devices Directive”.**

**Our products meet the requirements of the Directives which affect them, and bear the CE mark as proof of compliance.**

**We are at the disposal of our customers to provide any information they may require on this matter.**

*Les directives européennes établissent les “exigences essentielles” en matière de sécurité des personnes et des biens de la protection des utilisateurs et de l’environnement.*

*Nos produits sont concernés par quatre directives:*

*La Directive 2014/35/UE, dénommée “Directive Basse Tension”.*

*La Directive 2006/42/CE, dénommée “Directive Machines”.*

*La Directive 2014/30/UE, dénommée “Directive de Compatibilité Electromagnétique (CEM)”.*

*La Directive 93/42/CE, dénommée “Directive Dispositifs Médicaux”.*

*Nos produits sont conformes aux exigences des directives qui les concernent et ils portent la marque CE, qui matérialise cette conformité.*

*Nous sommes à la disposition de nos clients pour toute information à ce sujet.*

El fabricante se reserva el derecho a modificaciones sin previo aviso

**The manufacturer reserves the right to modify he products without previous notice**

*Le fabricant se réserve le droit de toute modification sans avis préalable*





**MESTRA**<sup>®</sup>  
*Su marca de confianza*

FABRICACION DE MAQUINARIA Y APARATOLOGIA DENTAL

**TALLERES MESTRAITUA, S.L.**

Txori-Erri Etorbidea, 60

Tfno. +34 944 530 388\* • Fax: +34 944 711 725

E-mail: [mestra@mestra.es](mailto:mestra@mestra.es) • [www.mestra.es](http://www.mestra.es)

**48150 SONDIKA - BILBAO - (España)**

PEDIDOS: [comercial@mestra.es](mailto:comercial@mestra.es)

Distribuidor / **Distributor** / *Distributeur*